

GENEVA

MODEL XXL

MANUAL-ENGLISH.....	01
BEDIENUNGSANLEITUNG-DEUTSCH.....	17
MODE D'EMPLOI-FRANÇAIS.....	33
MANUAL DEL USUARIO-ESPAÑOL.....	49
MANUALE DELL'UTENTE-ITALIANO.....	65
HANDLEIDING-NEDERLANDS.....	81
BRUGERVEJLEDNING-DANSK.....	97
ANVÄNDAR MANUAL-SVENSKA.....	113
BRUKSANVISNING-NORSK.....	129
KÄYTTÖOHJE-SUOMI.....	145

WARNING

TO PREVENT FIRE OR SHOCK HAZARDS. DO NOT EXPOSE THIS APPLIANCE TO RAIN OR MOISTURE.



To reduce the risk of electric shock, do not remove the cover (or back), no user serviceable parts inside.

IMPORTANT SAFETY INSTRUCTIONS

1. Read these instructions.
2. Keep these instructions.
3. Heed all warnings.
4. Follow all instructions.
5. Do not use this device near water.
6. Only clean with a dry cloth.
7. Do not block any vents. Install in accordance with the manufacturer's instructions.
8. Do not install near any heat sources such as radiators, heaters, stoves, or other devices (including amplifiers) that produce heat.
9. Do not defeat the safety purpose of the polarized or grounding-type plug. A polarized plug has two blades with one wider than the other. A grounding type plug has two blades and a third grounding prong. The wide blade or the third prong is provided for your safety. If the provided plug does not fit into your outlet, consult an electrician for replacement of the obsolete outlet.
10. Protect the power cord from being walked on or pinched particularly at the plugs, convenience receptacles, and the point where they exit from the device.
11. Only use attachments/accessories specified by the manufacturer.
12. Use only with the cart, stand, tripod, bracket, or table specified by the manufacturer, or sold with the device. When a cart is used, use caution when moving the cart/device combination to avoid injury from tip-over. 
13. Unplug this device during lightning storms or during long periods of disuse.
14. Refer all servicing to qualified service personnel. Servicing is required when the device has been damaged in any way, such as power-supply cord or plug damages, liquid has been spilled or objects have fallen into the device, the device has been exposed to rain or moisture, does not operate normally, or has been dropped.

WARNINGS

Batteries in the remote control: Keep the remote control battery away from children. It may cause a fire or chemical burn if mishandled. Do not recharge, disassemble, heat above 212°F (100°C), Replace only with a battery of the correct type and model number (CR2032 lithium coin cell battery, 3 V).

 **DO NOT INGEST BATTERY, CHEMICAL BURN HAZARD**

The remote control supplied with this product contains a coin/button cell battery. If the coin/button cell battery is swallowed, it can cause severe internal burns in just 2 hours and can lead to death. Keep new and used batteries away from children. If the battery compartment does not close securely, stop using the product and keep it away from children.

If you think batteries might have been swallowed or placed inside any part of the body, seek immediate medical attention.

Ventilation: Do not block any ventilation openings on the back of the device. For example, do not place the Geneva Sound System very close to a wall or in front of a curtain that may reduce the heat sink efficiency.

Sitting or leaning on Geneva Sound System: Do not lean against the Geneva Sound System and do not sit on it under any circumstances.

Avoid hearing damage: Playing very loud music for an extended period of time can result in permanent hearing loss.

Label location: The product labels and safety related markings are located on the rear panel.

Outside Antenna: If an outside antenna or cable system is connected to this product, be sure the antenna or cable system is grounded so as to provide some protection against voltage surges and built-up static charges. Article 810 of the National Electric Code, ANSI/NFP No. 70 information, Section 54 of the Canadian Electrical Code, with regard to proper grounding of the mast and supporting structure, grounding of the lead-in wire to an antenna discharge unit, size of grounding conductors, location of antenna/discharge unit, connection to grounding electrodes, and requirements for the grounding electrode.

Note to CATV system installer: This reminder is provided to call the CATV system installer's attention to Article 820-40 of the NEC (of USA) that provides guidelines for proper grounding. In particular, it specifies that the cable ground shall be connected to the grounding system of the building, as close to the point of cable entry as is practical.

Operating temperatures: The recommended operating temperature range for the Geneva Sound System is 41 to 95 degrees Fahrenheit (5 to 35 degrees Celsius).

 **Protective earthing terminal.** The apparatus should be connected to a mains socket outlet with a protective earthing connection.

CONFORMITY**FCC Regulations**

Warning: Changes or modifications to this unit not expressly approved by the party responsible for compliance could void the user's authority to operate the equipment.

NOTE: This equipment has been tested and found to comply with the limits for a Class B digital device, pursuant to Part 15 of the FCC Rules. These limits are designed to provide reasonable protection against harmful interference in a residential installation. This equipment generates, uses and can radiate radio frequency energy and, if not installed and used in accordance with the instructions, may cause harmful interference to radio communications. However, there is no guarantee that interference will not occur in a particular installation.

If this equipment does cause harmful interference to radio or television reception, which can be determined by turning the equipment off and on, the user is encouraged to try to correct the interference by one or more of the following measures:

- Reorient or relocate the receiving antenna.
- Increase the separation distance between the equipment and the receiver.
- Connect the equipment to an outlet on a circuit different from that to which the receiver is connected.
- Consult the dealer or an experienced radio/TV technician for help.

Modifications not expressly approved by the manufacturer could void the user's authority to operate the equipment under FCC rules.

FCC ID: ZXX-MODELXXL

ZXX: Guarantee Code, assigned by the FCC.

Canada

This device complies with Industry Canada licence-exempt RSS standard(s). Operation is subject to the following two conditions: (1) this device may not cause interference, and (2) this device must accept any interference, including interference that may cause undesired operation of the device.

Industrie Canada (IC): Nr. 10107A-MODELXXL

CE Conformity

G-Lab GmbH declares that this device is in compliance with the essential requirements and other relevant provisions of Directive 1999/5/EC. The declaration of conformity may be consulted on request by contacting G-Lab GmbH, Zurich, Switzerland or on <http://genevalab.com>.

Recycling

This product can be recycled. Products bearing this symbol must NOT be thrown away with normal household waste. At the end of its life, take the product to a collection point designated for recycling of electrical and electronic devices. Find out more about return and collection points through your local authority. 

The European Waste Electrical and Electronic Equipment (WEEE)

Directive was implemented to dramatically reduce the amount of waste going to landfills, thereby reducing the environmental impact on the planet and on human health. Please act responsibly by recycling used products. If this product is still usable, consider giving it away or selling it.

Used batteries: Please dispose of used batteries properly, following the local regulations. Do not place batteries in fire.

LICENSING INFORMATION

Apple, AirPlay, iPad, iPhone, iPod touch, iTunes and Mac are trademarks of Apple Inc., registered in the U.S. and other countries.

The Bluetooth® word mark and logos are registered Trademarks owned by Bluetooth SIG, Inc.

© 2013 G-Lab GmbH. All rights reserved.

The Wi-Fi CERTIFIED Logo is a certification mark of the Wi-Fi Alliance.

HDMI, the HDMI logo and High-Definition Multimedia Interface are trademarks or registered trademarks of HDMI Licensing, LLC.

Under the copyright laws, this manual may not be copied, in whole or in part, without the written consent of G-Lab GmbH

Geneva® is a registered trademark of G-Lab GmbH.

MANUAL VERSION

Geneva Sound System Model XXL, User Manual, Version v1.2.

CONTENTS

GETTING STARTED	3
About the Model XXL	3
Getting started	3
USING THE MODEL XXL	4-7
Remote and display controls	4
FM radio	4
DAB/DAB+ radio	4
TV, DVD & Game consoles	5
Bluetooth	5
AirPlay	6
DLNA	6
Automatic software updates	6
Back panel	7
Analog and digital audio inputs	7
TV SETUP	8-10
TV setup (TV with HDMI ARC)	8
Alternative TV setup 1	9
Alternative TV setup 2	10
NETWORK SETUP	11-13
Overview	11
Ethernet setup	11
Wi-Fi setup with WPS	12
Wi-Fi setup with Model XXL as a temporary Wi-Fi access point	13
TROUBLESHOOTING AND FAQ	14-15
SUPPORT	15

GETTING STARTED

ABOUT THE MODEL XXL

The Model XXL has the following built-in functions:

- FM radio
- DAB/DAB+ radio (works only in countries with DAB service)
- Bluetooth
- AirPlay®
- DLNA

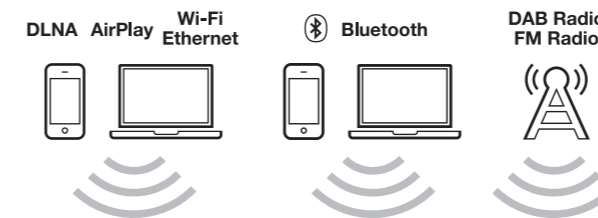

You can connect your TV, DVD and Game console using the following connectors:

- 2 HDMI inputs, 1 HDMI output
- Support for HDMI ARC
- 2 analog audio inputs (RCA connectors)
- 2 digital audio inputs (coaxial, optical)

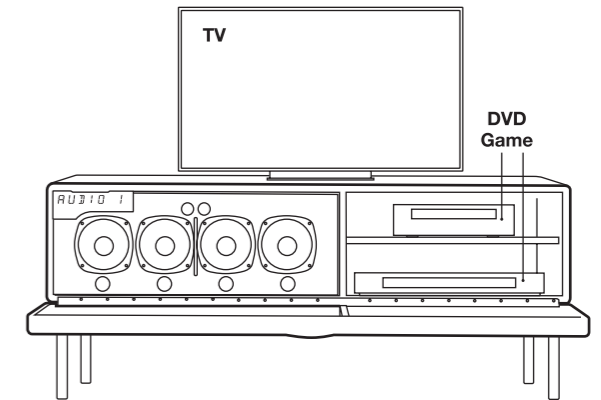

GETTING STARTED

Connect the external radio antenna (for FM and DAB/DAB+)

The Model XXL has an enclosed wire antenna. On the back panel, screw the wire antenna into the antenna connector (1).

Connect power to Model XXL

On the back panel, connect the power cable to the AC power connector (2) and then to a wall outlet.

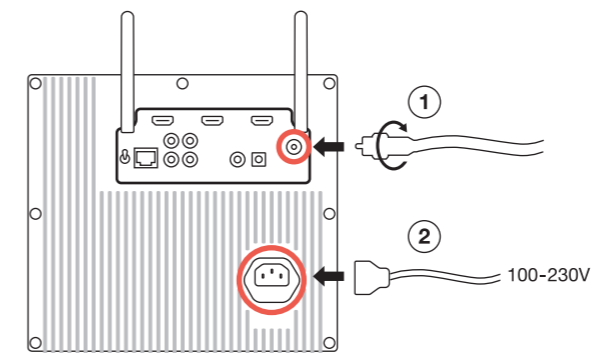

Prepare the remote control

Remove the battery protector from the remote control battery compartment.

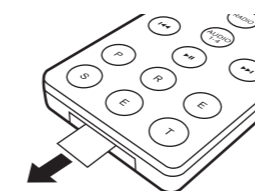

TV, DVD and game console

- Place the TV on top of the Model XXL.
- The right side compartment has space for the DVD player, game console, Blu-ray player, set-top box and other video devices.
- Connect all power cords to an AC power strip.

IR extender

If you place a DVD player, game console or set top box into the right side compartment of the Model XXL, use the two IR extenders that are located inside the compartment. The IR extenders amplify the signal of the infrared (IR) remote control so that the components behind the closed front grid can still be controlled. Make sure the IR extenders are placed in front of the components' IR receiver windows. Use the attached adhesive tape on the bottom side of the IR extender.

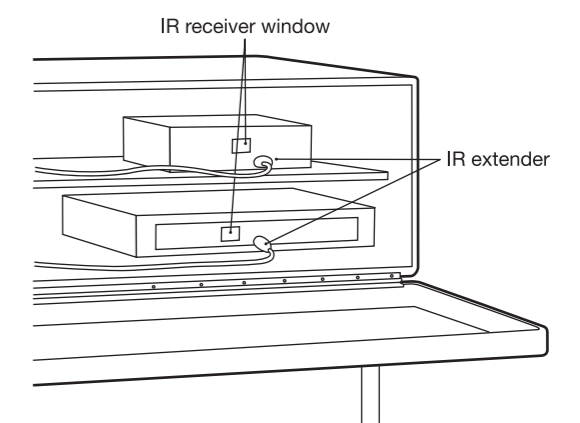

Turn the Model XXL on

Press the power button on the remote control , or press the power button above the display.

USING THE MODEL XXL

REMOTE

Remote control

	Power On/Off
	Volume control
	Bass control
	Treble control
	Bluetooth
	FM/DAB
	AirPlay/DLNA
	Audio 1: analog audio input Audio 2: analog audio input Audio 3: digital audio input (coax) Audio 4: digital audio input (optical)
	HDMI input (DVD connector)
	HDMI input (GAME connector)
	HDMI ARC input (TV connector)
	FM: change frequency FM: auto-search (hold 1 sec.) DAB: change stations DAB: scan (hold 1 sec.) AirPlay: change tracks
	Mute, FM: mono/stereo (hold 1 sec.) AirPlay: Play/Pause
	6 FM presets & 6 DAB presets.

DISPLAY CONTROLS

Open the front grill to access the following controls:

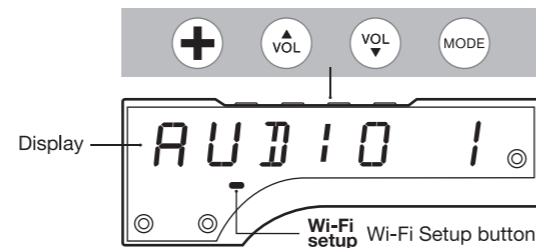

	Power On / Off Reset to factory default settings (hold 10 sec.)
	Volume control
	Change between different audio sources: FM, DAB, AirPlay, Bluetooth, etc.
	Wi-Fi Setup button Select one of the three Wi-Fi network setups

FM RADIO

The button on the remote control toggles between FM and DAB radio.

Select a station manually

Select an FM station using the and buttons.

Find a station automatically

Hold down or for one second and the FM radio will search for the next station automatically.

Switch between mono and stereo

Hold the button for one second to toggle between mono and stereo mode. Once the mode is changed, all the stations are always in the same mode until the mode is changed again manually.

Using FM presets: select a stored station

In FM mode, press the FM preset buttons (P, R, E, S, E or T) to select a previously stored radio station. There are six presets for FM, and six presets for DAB. The FM presets work only in FM mode.

Store the current station in a preset

Hold one of the preset buttons for one second, until the display shows a confirmation.

DAB RADIO

The button on the remote control toggles between FM and DAB radio.

DAB is not available in all countries:

DAB/DAB+ (sometimes referred to as Digital Radio) is only available in certain countries (UK, Germany, Switzerland, Norway, Hong Kong, and others). The Model XXL is compatible with DAB and DAB+.

Select a station

Press or on the remote control to change radio stations.

DAB Presets

The six DAB presets work in exactly the same way as the FM presets. The DAB presets work only when DAB has been selected.

How to use "Scan"

1. Press the button on the remote control to select DAB.
2. Hold the button on the remote control until the display shows "Scan".
3. Once all available stations have been found, you can browse the list of radio stations using the and buttons.

Using DAB for the first time ("Scan" function)

Initially the Model XXL has no DAB stations stored. Press the "Scan" function to find the available stations in your region. The stations are stored automatically. Use the "Scan" function again after moving the Model XXL to a new location with different radio stations, or when you move the Model XXL to a room with a different radio reception.

TV, DVD AND GAME CONSOLE

TV

The HDMI output can also be an input for audio, if your TV supports HDMI ARC. Press TV on the remote control to hear audio from the TV.

DVD and GAME

Press the DVD and GAME buttons to select the connected HDMI inputs 1 and 2 respectively. The video of the two HDMI inputs is forwarded to the HDMI output, and the audio is played on Model XXL.

Using the TV remote control with HDMI CEC

If your TV supports CEC, and the Model XXL is connected via HDMI to your TV you have the following possibilities:

- Use your TV remote control for selecting the HDMI source of the Model XXL and change the volume of the Model XXL.

Possibly you'll need to enable CEC on your TV first. CEC is also called Anynet+ (Samsung), Bravia synch/link (Sony), Kuro Link (Pioneer), CE/Regza Link (Toshiba), Viera Link (Panasonic), EasyLink (Philips).

Note: Turning the Model XXL on and off via HDMI CEC (using the TV remote control) is not supported.

BLUETOOTH

Mobile phones, tablets, and computers with Bluetooth can connect to the Model XXL and play music wirelessly. The mobile phone, tablet, or computer must support Bluetooth A2DP.

Initial Setup ("pairing") with iPhone

1. Touch the button until the display shows "Blue". Wait for 20 seconds until the display shows a blinking "P".
2. Select "Settings" on your iPhone. Select "General / Bluetooth". Turn on Bluetooth. New Bluetooth devices are found automatically.
3. After a few seconds "GENEVA XXL (Not Paired)" will appear.
4. Select "GENEVA XXL". The phone is now connecting ("pairing") to the Model XXL.
5. You can now play music on an iPhone/iPad/iPod touch and listen to it on the Model XXL.

Playing Music

Most smartphones connect automatically to the Model XXL after the initial setup ("pairing").

Touch the button on the remote control. When the Model XXL connects the display shows "C" for a few seconds.

When playing music on a mobile phone, the Model XXL will connect automatically after a few seconds.

Status information on the display

"S": Searching for previously paired devices.

"C": Successfully connected.

"P": Pairing. If the Model XXL does not make a successful connection within 20 seconds, it will go into pairing mode for 2 minutes.

"-": There is no active connection.

Pairing guide for other devices and mobile phones

Go to www.genevalab.com and select "Support."

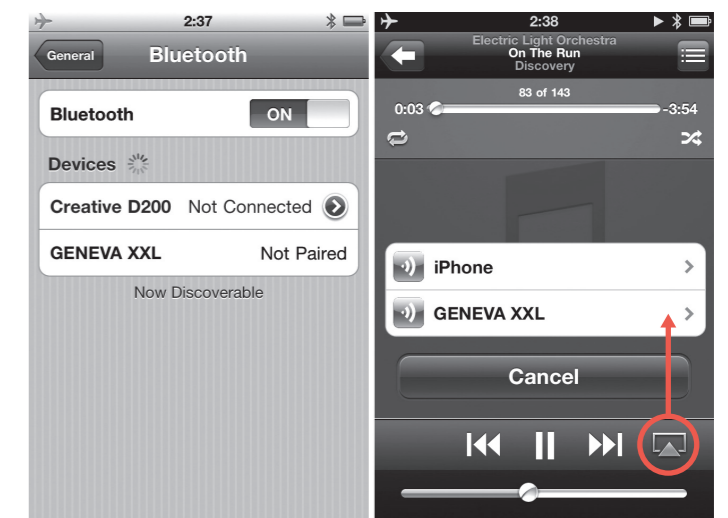

Bluetooth settings on iPhone

Playing music

AirPlay

The AirPlay button on the remote control toggles between AirPlay and DLNA.

What is AirPlay?

AirPlay lets you wirelessly stream anything on your iPhone, iPad, iPod touch, Mac® OS X or Windows computer to the Model XXL and other AirPlay speakers. Once a user starts playing music on iTunes or an iOS device the Model XXL switches automatically to AirPlay.

Before you can use the AirPlay function you need to connect the Model XXL to your network. See chapter "Network Setup".

Playing music with iTunes from a computer (Mac or Windows)

1. Turn the Model XXL on.
2. Wait until the Model XXL connects to the network. "AirPlay" stops blinking on the display.
3. Open iTunes on your Mac® or Windows computer.
4. Click on the AirPlay icon and select "Geneva Model XXL".

All music playing on iTunes is now streamed to the Model XXL over the network.

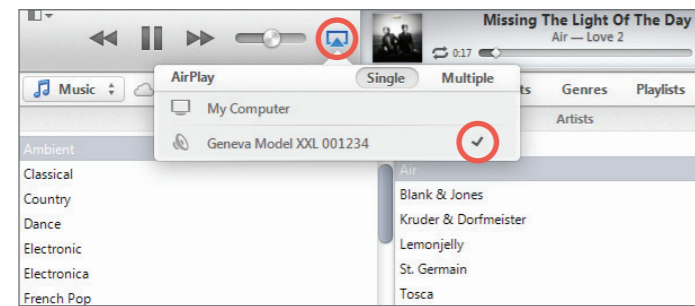

AirPlay compatibility



AirPlay works with iPhone, iPad, and iPod touch with iOS 4.3.3 or later, Mac with OS X Mountain Lion, and Mac and PC with iTunes 10.2.2 or later.

DLNA

The AirPlay button on the remote control toggles between AirPlay and DLNA.

What is DLNA?

DLNA is a standard for streaming audio to a DLNA-enabled speaker in a home network. DLNA also supports video streaming, but this is not supported with the Model XXL.

Playing music from a Windows computer

We recommend you use iTunes (using AirPlay) when streaming music from your computer (Mac OS X or Windows).

AUTOMATIC SOFTWARE UPDATES

The Model XXL periodically checks for software updates via the Internet. The Model XXL software will be updated automatically as new versions become available. The automatic software update is triggered every four weeks when the Model XXL is turned off.

If a software update is automatically started, the display shows "Software update".

Playing music from an iPhone, iPad or iPod touch

1. Select the "Music" app.
2. Select the AirPlay icon.
3. Select "Geneva Model XXL".

Any music that is played is now streamed to the Model XXL over the network.



Internet radio, Spotify, etc.

You can also listen to Music from other iPhone apps, such as Internet Radio, Spotify, etc. In most iPhone apps, the AirPlay icon will automatically appear if you are connected to an AirPlay speaker. The following example shows the AirPlay icon in the Internet Radio app "vTuner".

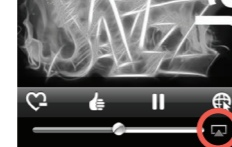

Synchronize the volume of the Model XXL and iTunes

To synchronize the volume control of iTunes and Model XXL, open Preferences, open "Devices" and enable "Allow iTunes audio control from remote devices".

! SUDDEN MUSIC WARNING: !
Turning the volume control on iTunes or an iPhone to its maximum, will change the volume of Model XXL to volume 100.

Playing music from Android and Windows smartphones

1. Start the built-in music app in Android and Windows smartphones.
2. Browse the network for DLNA-compatible devices and select the Model XXL.
3. Music will automatically play on the Model XXL.

During the software update do not remove the AC cord from the Model XXL. Doing so can leave the Model XXL without software and the complex manual software update procedure to be.

The manual software update procedure is described in the "Support" section of the website genevalab.com.

BACK PANEL

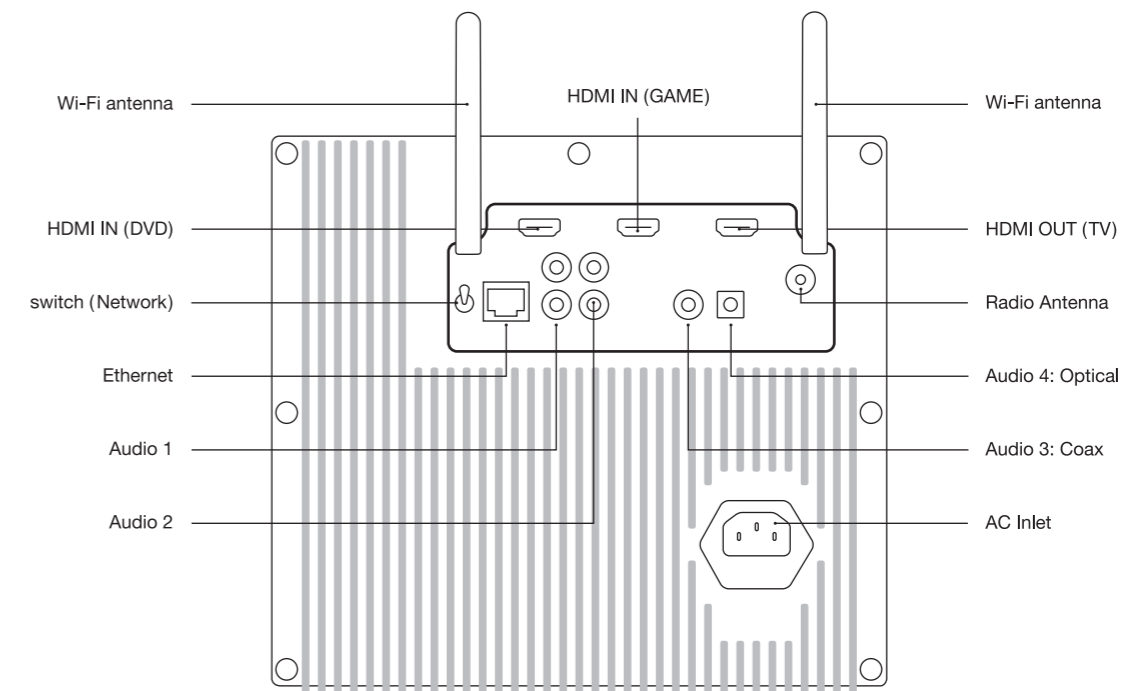

CONNECTOR	DETAILS
HDMI IN (DVD):	HDMI input
HDMI IN (GAME):	HDMI input
HDMI OUT / HDMI ARC (TV)	This connector has two functions: 1. HDMI output (from one of the two HDMI inputs) 2. Audio input from TV with a HDMI ARC connector.
Switch "Network"	Select between Wi-Fi and Ethernet. "Wi-Fi only": only Wi-Fi is used, Ethernet is ignored. "Ethernet only": only Ethernet is used, Wi-Fi is turned off. Ethernet and Wi-Fi do NOT work at the same time. After flipping the switch, the Model XXL restarts its networking subsystem. This process can take up to 30 seconds.
Ethernet	Ethernet input (10/100BASE-T)

CONNECTOR	DETAILS
Audio 1	Analog audio input (stereo), RCA connectors
Audio 2	Analog audio input (stereo), RCA connectors
Audio 3	Digital audio input (stereo), coaxial/SPDIF, RCA connector
Audio 4	Digital audio input (stereo), optical, TOSLINK connector
AC power input	100 - 240 VAC, 50/60 Hz
Radio antenna	Input for external FM/DAB antenna. F-Type connector.
Wi-Fi antennas	Two external Wi-Fi antennas. For best reception orient the two antennas as shown in the figure above.

ANALOG AND DIGITAL AUDIO INPUTS

There are four inputs on the back panel for external audio sources such as TV, CD players and MP3 players. Press the  button until the desired input is shown on the display.

TV SETUP

There are two different ways to connect your TV to the Model XXL. Depending on your TV's capabilities, you can use the TV setup below or one of the alternative TV setups on the next pages.

If your TV does NOT have an HDMI ARC connector go to the chapter "Alternative TV setup 1" or "Alternative TV setup 2"

TV SETUP (TV WITH HDMI ARC)

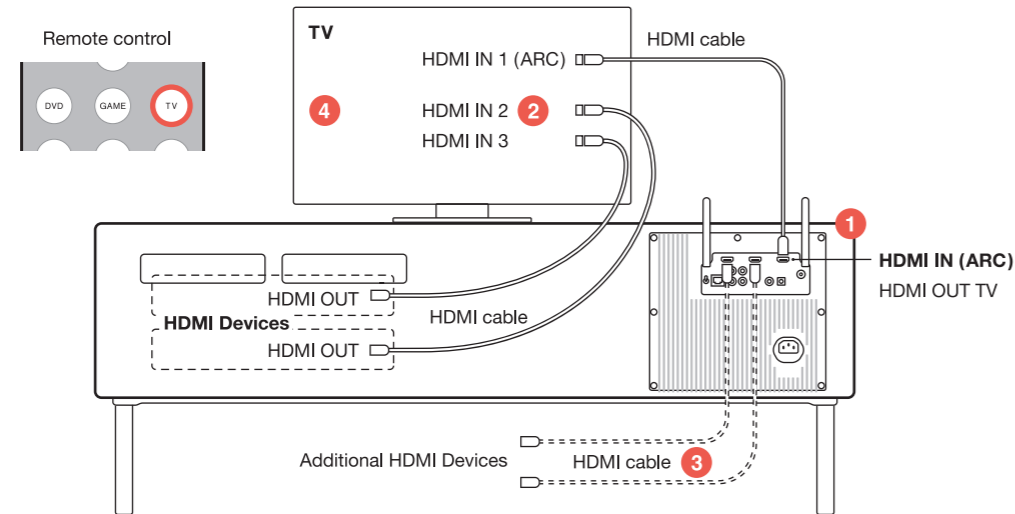

To set it up

1. Connect the HDMI ARC connector on the TV to the HDMI IN (ARC) connector on the Model XXL.
2. Connect your HDMI devices (DVD player, Blu-ray player, game console, cable TV, satellite) to the HDMI inputs of your TV.
3. If your TV does not have enough HDMI inputs, connect additional HDMI devices to the DVD and GAME inputs on the Model XXL.
4. Enable CEC* in the setup menu on your TV. Possibly you also need to select "External Speakers" on your TV setup menu.
*CEC is also called Anynet+ (Samsung), Bravia synch/link (Sony), Kuro Link (Pioneer), CE/Regza Link (Toshiba), Viera Link (Panasonic), EasyLink (Philips).

How to use it

If your TV supports CEC, then you can use your TV remote control instead of the Model XXL remote control for most operations:

- **Model XXL remote control:** turn the Model XXL on and off.
- **TV remote control:** turn the TV and all connected HDMI devices on and off.
- **TV remote control:** change the volume of Model XXL.
- **TV remote control:** select the HDMI source (HDMI sources connected to your TV and DVD/GAME HDMI inputs connected to Model XXL).

Note: Turning the Model XXL on and off with the TV remote control is not supported.

ALTERNATIVE TV SETUP 1: TV WITHOUT HDMI

When to use this setup

Your TV has analog and/or digital audio outputs and no HDMI ARC connector.

How to use it

- **Model XXL remote control:** use to select the desired audio input with .
- **Model XXL remote control:** use to change volume.

A. TV with digital audio output (optical/TOSLINK)

To set it up

1. Connect a fiber optic cable from the TV (small square connector with a red light inside) to the Model XXL (connector "Audio 4").
2. Select "External Speakers" on the TV setup menu.

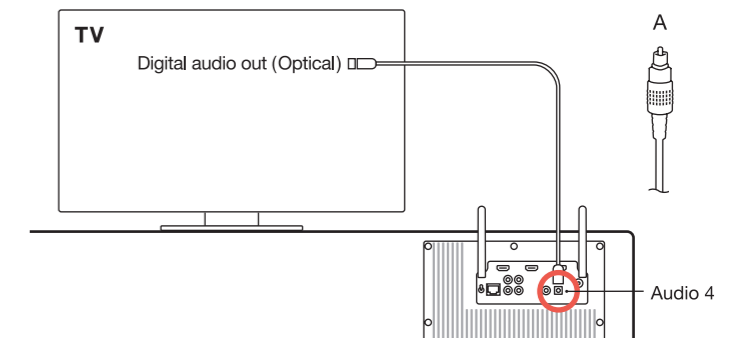

B. TV with digital audio output (coax/SPDIF)

To set it up

1. Connect an audio cable from the TV (single, yellow RCA connector) to the Model XXL (connector "Audio 4"). The audio cable has single RCA connectors on both sides.
2. Select "External Speakers" on the TV setup menu.

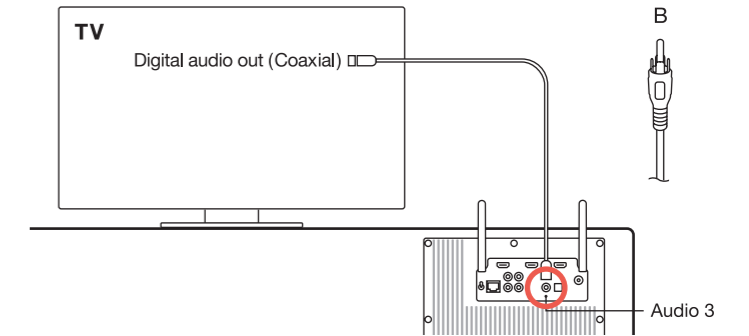

C. TV with analog audio output

If the TV has both analog and digital audio outputs, then the digital audio is recommended, because it provides the best audio quality.

To set it up

1. Connect an audio cable from the TV (dual red & white RCA connectors or 3.5mm connector) to the Model XXL (connector "Audio 1"). The audio cable has either a 3.5 mm and dual-RCA connectors or dual-RCA connectors on both sides.
2. Select "External Speakers" on the TV setup menu.

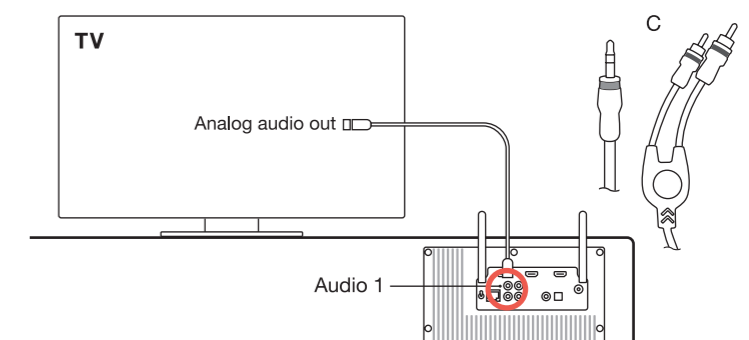

Connecting a DVD player, game console and other devices

How to set it up

Connect the DVD player, game console, set top box, satellite receiver and other devices to your TV with an HDMI or other type of cable (DVI, analog video).

How to use it

Use the TV remote control to select the input source (DVD player, game console, etc.).

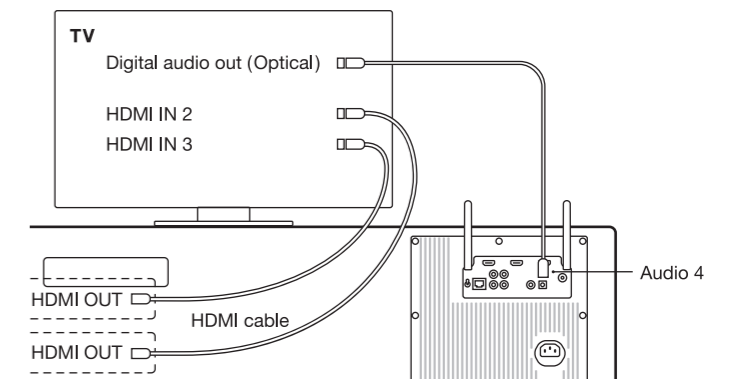

ALTERNATIVE TV SETUP 2: TV WITHOUT HDMI ARC

When to use this configuration

The TV does not have an HDMI ARC connector and you want to use the Model XXL remote control to select the video source with the DVD and GAME buttons. If your TV supports CEC, this setup allows you to control the volume of the Model XXL and change the HDMI input sources using the TV's remote control.

Limitation: All video sources must be connected to the Model XXL, a video source connected directly to the TV will have no audio output on the Model XXL.

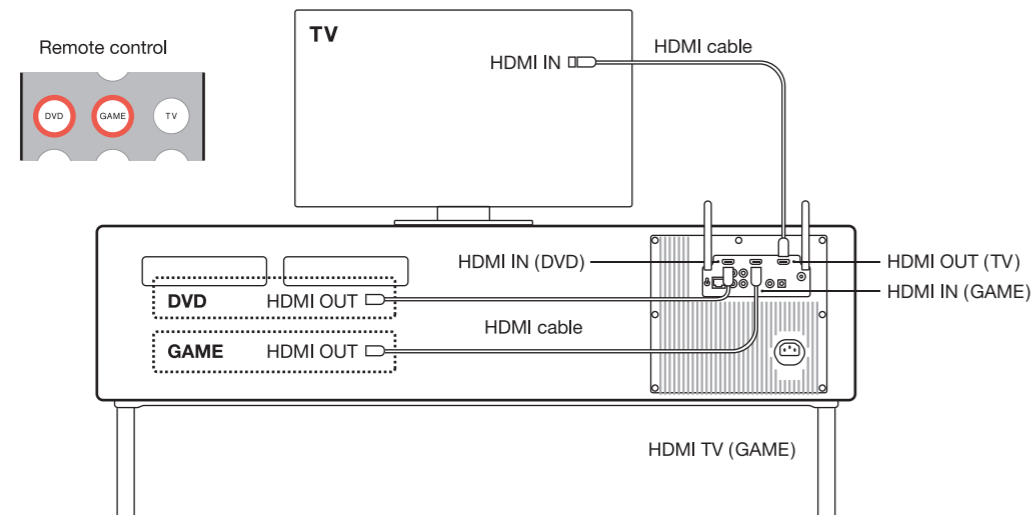

To set it up

1. Connect a DVD player or Blu-ray player with an HDMI cable to the "DVD" HDMI connector on the Model XXL.
2. Connect a game console, set top box or satellite receiver to the "GAME" HDMI connector on the Model XXL with an HDMI cable.
3. Connect the Model XXL ("TV" HDMI connector) to the TV ("HDMI IN" connector) with an HDMI cable.
4. In the TV setup menu of the TV, turn off the TV speakers by selecting "external speakers".

How to use it

Press the **DVD** or **GAME** buttons on the Model XXL remote control to select the HDMI inputs.

How to use it (with CEC)

- **TV remote control:** use to select HDMI sources on Model XXL.
- **TV remote control:** use to change volume of Model XXL.

NETWORK SETUP

OVERVIEW

Playing music wirelessly with AirPlay or DLNA requires the Model XXL to be connected to a local network via Ethernet or Wi-Fi. The following pages describe different methods on how to configure the Model XXL so it can access the network.

The Model XXL supports both wired (Ethernet) and wireless (Wi-Fi) network connection.

SETUP METHOD	WHEN TO USE THIS METHOD
ETHERNET SETUP	An Ethernet cable is available for the Model XXL.
WI-FI SETUP WITH WPS	The Wi-Fi access point (wireless router) has a WPS push button for easy network setup.
WI-FI SETUP WITH MODEL XXL AS A TEMPORARY WI-FI ACCESS POINT	Wi-Fi access points (wireless router) has no WPS push button, this method works with all Wi-Fi access points.

Additional setup methods such as static IP addresses and Auto-IP are described in the Support section on genevalab.com.

How to check the network status of the Model XXL

1. Press the **AirPlay** button on the remote control.
2. Hold the **P** button on the remote control for a few seconds.
3. Press the **⏸** button to view the following: software version, IP address, IP type (DHCP/static), network connection status and Wi-Fi network name.

Troubleshooting

See Network section in the chapter "Troubleshooting".

ETHERNET SETUP

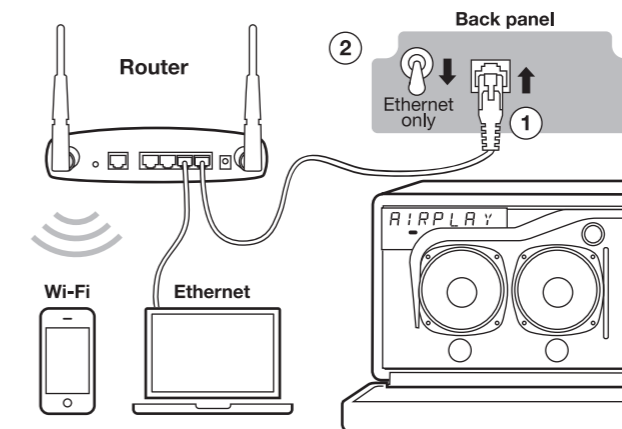

Instructions

1. Connect the Ethernet cable between the router and the back panel on the Model XXL.
2. Set the "Network" switch on the back panel to "Ethernet". The Wi-Fi function is now disabled.
3. Turn the Model XXL on.
4. Press **AirPlay** on the remote control. Wait until the display shows "Connected".

Now you are ready to play music via AirPlay or DNLA.

WI-FI SETUP WITH WPS

What is WPS?

WPS (Wi-Fi protected setup) is a simple way to connect a new device to a Wi-Fi network. WPS is a common feature on newer Wi-Fi access points (wireless routers). Press the “Wi-Fi Setup” button on the Model XXL and the “WPS” button on the Wi-Fi access point within about a minute, the Model XXL will automatically connect to the Wi-Fi network.

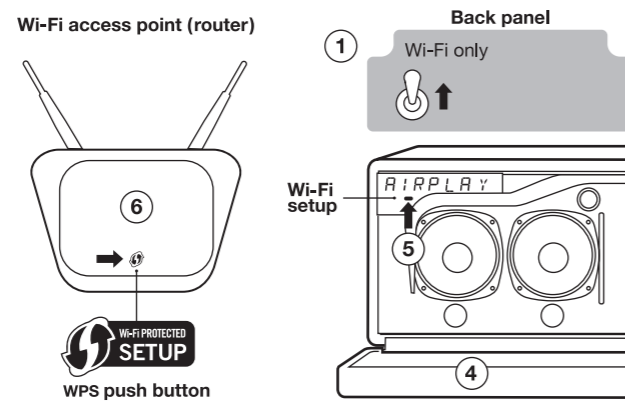

Instructions

1. Set the “Network” switch on the back panel to “Wi-Fi-only”.
 2. Turn on the Model XXL.
 3. Press “AirPlay” on the remote control.
 4. Lower the front grid.
 5. Press the “Wi-Fi Setup” button below the display. The display will show “WPS”. Pressing the power button above the display cancels this setup process.
 6. On the Wi-Fi access point (wireless router) press the WPS button. The light on the button starts to blink. If nothing happens you may have to hold the button down for a few seconds, the Model XXL and the Wi-Fi access point are now starting to connect to each other.
 7. Wait until the Model XXL display shows “Connected to XXX” - where XXX is the name of the connected Wi-Fi network.
- Now you are ready to play music via AirPlay or DLNA.

WI-FI SETUP WITH MODEL XXL AS A TEMPORARY WI-FI ACCESS POINT

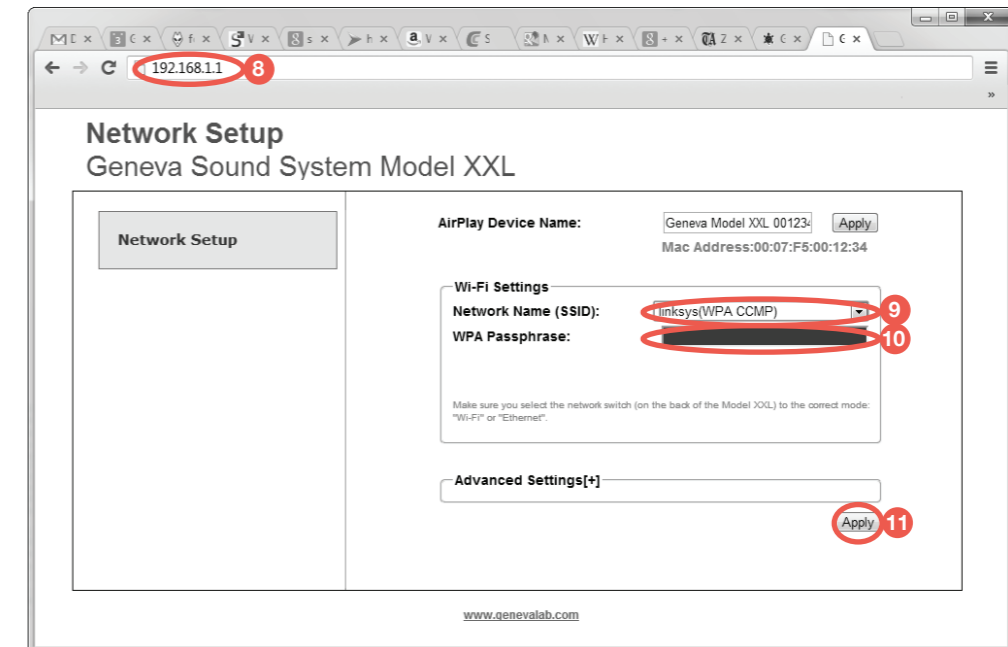

Instructions

1. Set the “Network” switch on the back panel to “Wi-Fi-only”.
2. Turn the Model XXL on.
3. Push “AirPlay” on remote control, then wait 30 seconds.
4. Lower the front grid.
5. Press the “Wi-Fi Setup” button below the display two times; the display will show “WIFI AP”. (Pressing the power button above the display cancels this setup process.)
6. Connect to the Wi-Fi network, depending on your device and operating system: →
7. Open an Internet browser (Safari, Windows Explorer, Chrome, Firefox, etc.).
8. Enter <http://192.168.1.1> to access the Network Setup webpage for the Model XXL.
9. Select your Wi-Fi network (SSID).
10. Enter the password, if needed.
11. Press “Apply”. The webpage now is no longer accessible.
12. Wait until the Model XXL display shows “Connected to XXX” - where XXX is the name of the connected Wi-Fi network.
13. Now you are ready to play music via AirPlay or DLNA.

iPhone, iPad or iPod® touch

- 6.1. Open “Settings”, and then open “Wi-Fi”.
- 6.2. Make sure Wi-Fi is on.
- 6.3. Select the network “GENEVA_XXL...”. This temporary Wi-Fi network created by the Model XXL does not require a password.
- 6.4. Click “Join”

Android

- 6.1. Open “Settings”, and then go to “Wireless & networks”, “Wi-Fi”.
- 6.2. Make sure Wi-Fi is on.
- 6.3. Select the network “GENEVA_XXL...”. This temporary Wi-Fi network created by the Model XXL does not require a password.

Mac OS 10.5 or higher

- 6.1. Go to System Preferences, then “Network”.
- 6.2. On the left select Wi-Fi. Make sure Wi-Fi is enabled.
- 6.3. Select the network “GENEVA_XXL...” in the menu “Network Name”. This temporary Wi-Fi network created by the Model XXL does not require a password.
- 6.4. Click “Apply”

Windows 7

- 6.1. Go to the control panel, and select “Networking”.
- 6.2. Select “Manage wireless networks”.
- 6.3. Select the network “GENEVA_XXL...”. This temporary Wi-Fi network created by the Model XXL does not require a password.
- 6.4. Click “OK”.

Windows 8

- 6.1. Go to the control panel, and select “Networking and Internet”.
- 6.2. Select “Connect to a network”.
- 6.3. Select the network “GENEVA_XXL...”. This temporary Wi-Fi network created by the Model XXL does not require a password.
- 6.4. Click “Connect”.

TROUBLESHOOTING

If you cannot find an answer in this section, go to genevalab.com and select "Support" for more information.

GENERAL

How do I clean the speaker cabinet?

Unplug the Model XXL from the wall outlet before cleaning. Clean only with a dry cloth. To avoid scratching the surface, we recommend that you use the cleaning cloth included in the accessory bag. Do not use cleaning alcohol or other solvent fluids to clean the surface of the cabinet as this can both damage the lacquer and also cause electrical failures and fire if it enters the electronic chassis!

Why does the Model XXL turn itself off?

The Energy Saving Function will turn the Model XXL automatically off after 15 minutes if there is no active Bluetooth connection or if there are no signals from the Audio 1–4 inputs.

How to change the battery in the remote control?

1. Push the small lever in the direction of the arrow with your finger or a small screwdriver.
2. While holding the small lever, slide out the battery compartment.
3. Replace the battery (3V lithium cell, 3V CR2032). Verify that the battery is inserted with the correct polarity (+ side is facing down).

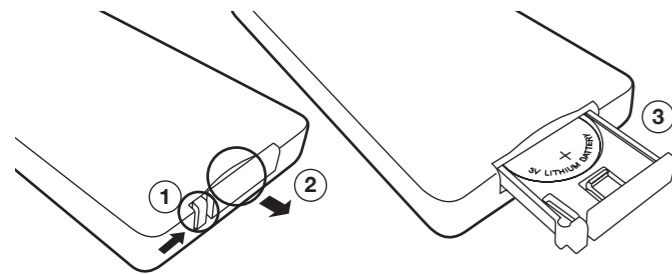

Why does the display show a blinking "DAB"?

There are no stations stored. Start a scan by holding the **[[[[** key.

BLUETOOTH

How to reset the Bluetooth

Up to eight paired Bluetooth devices can be stored. To clear the memory, perform the following steps:

1. Turn on the Model XXL and select Bluetooth with the remote control.
2. Within 5 seconds of entering Bluetooth mode, hold down the **[[[[** button on the remote control until "Reset Bluetooth" appears.
3. Pair your mobile phone again (check the Bluetooth Pairing Guide).

During Pairing, my smartphone requests a PIN – what is the PIN?

If the phone asks for a PIN, enter "0000" (four zeros).

AIRPLAY

Do I need an Internet connection for AirPlay?

An Internet connection is NOT needed to listen to music from via AirPlay or DLNA.

I don't see the Model XXL in the AirPlay icon of iTunes

The AirPlay icon in iTunes does not show up

The AirPlay icon in iTunes or iPhone shows up only if an AirPlay speaker has been found in your local Ethernet or Wi-Fi network. Make sure the Model XXL is connected successfully to your network; look for the message on the display "Connected successfully to XXX", where XXX is the name of your network.

The Model XXL does not show up anymore in AirPlay on iTunes or iPhone

Make sure you are connected to the network. If Model XXL still does not show up, perform a factory default reset, and perform a network setup again.

TV SETUP

Which HDMI devices are supported?

The Model XXL incorporates an HDMI 2-input, 1-output HDMI transceiver with support for:

- All HDTV formats up to 1080p 12-bit deep color
- All mandatory 3D TV formats
- Audio Return Channel (ARC)
- CEC support
- PCM audio. Compressed audio (AC-3, DTS) is not supported.

How to disable CEC on the Model XXL

Holding the **[[[[** button for 5 seconds in DVD or GAME mode disables / enables the CEC functionality.

The HDMI devices act unpredictably

If there are CEC incompatibility issues between the attached HDMI devices and the Model XXL, one simple solution is to disable the CEC functionality of on the Model XXL.

The TV changes the input sources automatically without user interaction

Never connect both the SPDIF/Optical output and HDMI connector of the TV to the Model XXL at the same time. The TV might switch automatically between sources and it will not be possible to select an input HDMI channel correctly.

The audio and the video are not synchronized when I watch a DVD movie

- Adjust the audio delay in the setup menu of the DVD player or the TV.
- Change the TV setup so the audio is coming from the TV via the HDMI ARC (standard TV setup) or via an audio output (alternative TV setup 1).

What is HDMI ARC?

ARC means "Audio Return Channel". The HDMI ARC connector on the TV is a bidirectional connector with two functions:

1. Normal HDMI input.
2. TV audio output. The HDMI ARC connector sends the audio from the TV to the Model XXL (select the Model XXL remote control button "TV").

Why is not possible to turn the Model XXL on and off with the TV remote control (using CEC)?

The Model XXL meets strict environmental regulations applicable in the EU, USA and Canada. These regulations require the Model XXL to respect low power consumption in standby mode below 0.5 Watt.

TROUBLESHOOTING

NETWORK SETUP

How to check the network status of the Model XXL

1. Press the **AirPlay** button on the remote control.
2. Hold the **P** button on the remote control for 5 seconds.
3. Press the **[[[[** button to view the following: software version, IP address, IP type (DHCP/static), network connection status and Wi-Fi network name.

How to use the Wi-Fi setup button below the display

Three different Wi-Fi setup methods can be selected by repeatedly pressing the button. After a setup method has been selected, the setup process will start automatically after 5 seconds.

Cancel: Pressing the power button above the display cancels the setup process.

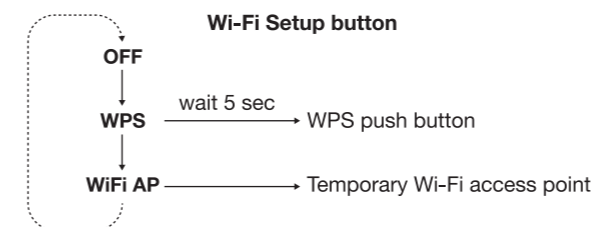

Ethernet setup troubleshooting

- Repeat the procedure.
- Check that the "Network" switch on the back panel is set to "Ethernet-only".
- Check the cable connections, unplug and plug in the Ethernet cable.
- Check that the green and yellow lights next to the Ethernet connector of the Model XXL are flashing. If there are no lights, the Ethernet cable is not connected to the network.
- Make sure DHCP (dynamic IP address) is enabled on the router. DHCP is a protocol for assigning IP addresses in a local network. DHCP is the most common configuration on modems, routers or Wi-Fi access points.

Wi-Fi setup with WPS troubleshooting

- Repeat the procedure.
- Check that the "Network" switch on the back panel is set to "Wi-Fi-only". Ethernet and Wi-Fi do NOT work at the same time on the Model XXL. After flipping the switch, the Model XXL restarts its networking subsystem. This process can take up to 30 seconds.
- Note that the Model XXL supports only the WPS "push button" method. The WPS "PIN" method is not supported.
- Upgrade the software on your Wireless Access point.
- Try a different network setup method.

Wi-Fi setup with the Model XXL as a temporary Wi-Fi access Point troubleshooting

In this setup the Model XXL becomes a temporary Wi-Fi access point without a password. Connect to the Model XXL and use an internet browser to access the "Network Setup" webpage for the Model XXL. Enter the Wi-Fi network name (SSID) and password on the webpage.

- Repeat the procedure.
- Check that the "Network" switch on the back panel is set to "Wi-Fi-only". Ethernet and Wi-Fi do NOT work at the same time on Model XXL. After flipping the switch, the Model XXL restarts its networking subsystem. This process can take up to 30 seconds.
- Check that Wi-Fi is enabled on your computer or smartphone.
- Check that you entered the correct IP address in the Internet browser: <http://192.168.1.1>
- If the display shows a blinking "AIRPLAY" without a success message, it means the Model XXL was not able to connect to the Wi-Fi network: possibly a wrong password was entered. Repeat the procedure.
- Try a different network setup method.

Reset the network settings to factory defaults

1. Turn on the Model XXL and wait at least 30 seconds.
2. Hold the power button above the display for 10 seconds: all Network settings will be reset.

SUPPORT

Service and repair

If the product is damaged and needs repairs, please contact your dealer. Visit www.genevalab.com to find a dealer in your area.

Warranty

See the specific terms for your country at www.genevalab.com.

WICHTIGE SICHERHEITSHINWEISE

1. Lesen Sie diese Anleitung
2. Heben Sie diese Anleitung auf
3. Beachten Sie alle Warnungen
4. Befolgen Sie alle Anweisungen
5. Benutzen Sie das Gerät nicht in der Nähe von Wasser.
6. Nur mit einem trockenen Tuch reinigen.
7. Versperren Sie keine Belüftungsöffnungen. Installieren Sie das Gerät nach den Vorgaben des Herstellers.
8. Installieren Sie das Gerät nicht in der Nähe von Wärmequellen wie Heizungen, Wärmespeichern, Öfen oder anderen Geräten (einschließlich Verstärkern), die Wärme erzeugen.
9. Halten Sie sich an die Sicherheitsvorschriften für einen gepolten Stecker oder Schutzkontaktstecker. Ein gepolter Stecker besitzt 2 Kontakte wovon einer breiter ist, als der andere. Ein Schutzkontaktstecker hat 2 Kontakte und eine dritte Erdungsphase. Der breitere Kontakt sowie die Erdungsphase dienen Ihrer Sicherheit. Wenn der gelieferte Stecker nicht in Ihre Steckdose passt, konsultieren Sie einen Elektriker für einen entsprechenden Ersatz.
10. Schützen Sie das Netzteil vor Tritten und Quetschungen, insbesondere an Stecker, Anschlussdosen und an dem Punkt, wo die Kabel aus dem Gerät austreten. Achten Sie besonders auf den festen Sitz des Netzsteckers am Gerät und der Steckdose.
11. Nutzen Sie ausschließlich das vom Hersteller empfohlene Zubehör.
12. Nutzen Sie das Gerät nur mit den vom Hersteller empfohlenen/ mitgelieferten Befestigungsmöglichkeiten. Wird ein fahrbares Gestell benutzt, ist besondere Vorsicht geboten um Verletzungen durch eventuelles Umkippen der Gestell-Geräte-Kombination zu vermeiden.
13. Ziehen Sie bei Gewittern, oder wenn das Gerät über längere Zeit nicht gebraucht wird, den Stecker des Geräts aus der Steckdose.
14. Beauftragen Sie mit allen Servicearbeiten nur qualifiziertes Servicepersonal. Ein Service ist erforderlich, wenn das Gerät beschädigt wurde, etwa wenn das Netzteil oder die Stecker beschädigt sind, Flüssigkeit über dem Gerät verschüttet wurde, oder Gegenstände in das Gerät geraten sind, wenn das Gerät Regen oder Feuchtigkeit ausgesetzt war, nicht normal funktioniert, oder fallen gelassen wurde.
15. Installieren Sie das Gerät nicht in geschlossenen Schränken oder Einbauvorrichtungen wie beispielsweise einem Bücherfach oder Ähnlichem. Achten Sie auf gute Belüftung. Die Belüftungsöffnungen dürfen zu keiner Zeit durch beispielsweise Zeitungen, Tischdecken, Vorhänge, etc. abgedeckt werden.
16. **ACHTUNG:** Lesen Sie das beigefügte Informationsblatt zu Strom- und Sicherheitshinweisen, bevor Sie das Gerät installieren oder gebrauchen.
17. **ACHTUNG:** Um das Risiko eines Feuers oder elektrischen Schocks so gering wie möglich zu halten, setzen Sie das Gerät weder Regen noch Feuchtigkeit aus. Halten Sie das Gerät fern von Spritzwasser und Wasserbehältern wie z.B. Vasen. Stellen Sie diese niemals auf das Gerät.
18. **WARNUNG:** Wenn die Batterie unsachgemäß ausgetauscht wird, besteht Explosionsgefahr. Ersetzen Sie die Batterie nur durch eine Neue vom richtigen Typ.
19. **ACHTUNG:** Setzen Sie die Batterie (Batterie, Batterien oder Batterie-Pack) keines Falls starker Hitze wie direkter Sonneneinstrahlung, offenem Feuer oder Ähnlichem aus.
20. **ACHTUNG:** Der Plug-In Adapter fungiert als Überspannungsschutz, und sollte deshalb unbeschädigt bleiben.
21. **Korrekte Entsorgung des Produkts.** Produkte, die dieses Symbol tragen, dürfen EU-weit NICHT mit dem normalen Hausmüll entsorgt werden. Um mögliche Schäden für Umwelt und Mensch durch unkontrollierte Müllentsorgung zu vermeiden, entsorgen Sie das Produkt über eine Sammelstelle für Wiederverwertung von elektronischen Geräten. Informationen zur Rückgabe und zu Sammelstellen erhalten Sie bei Ihrem Händler. Dieser kümmert sich um umweltgerechtes Recycling.

Batterien der Fernbedienung: Halten Sie die Batterie der Fernbedienung außer Reichweite von Kindern. Batterien können bei unsachgemäßem Gebrauch Brände oder Verätzungen verursachen. Die Batterie nicht wiederaufladen, zerlegen oder auf über 212°F (100°C) erhitzen. Ersetzen Sie die Batterie nur durch eine Neue vom richtigen Typ und Modell-Nummer (CR2032 Lithium-Knopfzelle, 3 V).

Betriebstemperaturen: Die empfohlene Betriebstemperatur für das Gerät beträgt zwischen 5 und 35 Grad Celsius / 41 und 95 Grad Fahrenheit.

⚡ **Anschluss mit Schutzerdung.** Das Gerät sollte an eine Steckdose mit einer Schutzerdung angeschlossen werden. Vordere Schutzabdeckung: das Gerät nie auf den Bereich der vorderen Schutzabdeckung ablegen, da dies die Schutzabdeckung beschädigen könnte.

KONFORMITÄT

CE Konformität

G-Lab GmbH erklärt, dass dieses Gerät die grundlegenden Anforderungen und andere relevanten Bestimmungen der Richtlinie 1999/5/EC erfüllt. Die Konformitätserklärung kann auf Anfrage an G-Lab GmbH, Zürich, Schweiz oder unter <http://genevalab.com> eingesehen werden.



WIEDERVERWERTUNG

Dieses Produkt kann wiederverwertet werden. Produkte, die dieses Symbol tragen, dürfen NICHT in den normalen Hausmüll weggeworfen werden. Bringen Sie das Produkt am Ende seines Lebenszyklus zu einer Sammelstelle für die Wiederverwertung von Elektro- und elektronischen Geräten. Informationen zur Rückgabe und zu Sammelstellen erhalten Sie bei Ihrer örtlichen Behörde.

Die europäische Richtlinie für Entsorgung von Elektro- und elektronischen Geräten (WEEE) wurde implementiert, um die Menge des Mülls auf Mülldeponien drastisch zu senken und damit die Umweltauswirkung auf den Planeten und auf die menschliche Gesundheit zu reduzieren. Bitte handeln Sie verantwortungsbewusst, indem Sie gebrauchte Produkte der Wiederverwertung zuführen. Wenn dieses Produkt noch benutzbar sein sollte, können Sie es auch verschenken oder verkaufen.

Gebrauchte Batterien: Bitte entsorgen Sie gebrauchte Batterien ordnungsgemäß entsprechend den in Ihrem Land geltenden Vorschriften. Werfen Sie die Batterie nicht ins Feuer.

Deutschland: Dieses Gerät enthält Batterien. Bitte nicht in den Hausmüll werfen. Entsorgen Sie das Gerät entsprechend der maßgeblichen gesetzlichen Vorgaben.

Apple, AirPlay, iPad, iPhone, iPod touch, iTunes and Mac are trademarks of Apple Inc., registered in the U.S. and other countries.

The Wi-Fi CERTIFIED Logo is a certification mark of the Wi-Fi Alliance.

HDMI, the HDMI logo and High-Definition Multimedia Interface are trademarks or registered trademarks of HDMI Licensing, LLC.

Die Handelsmarke EmbracingSound® gehört der Embracing Sound Experience AB.

Der Begriff Bluetooth® und die Logos sind eingetragene Marken der Bluetooth SIG, Inc.

Geneva® ist eine Handelsmarke der G-Lab GmbH.

©2013 G-Lab GmbH. Alle Rechte vorbehalten. Diese Bedienungsanleitung darf unter Urheberrechtsgesetzen ohne schriftliche Zustimmung der G-Lab GmbH weder ganz noch teilweise kopiert werden.

INHALT

ERSTE SCHRITTE	19
Über das Model XXL.....	19
Erste Schritte.....	19
INBETRIEBNAHME DES MODEL XXL	20-23
Fernbedienung und Display-Steuerung.....	20
FM-Radio.....	20
DAB/DAB+ Radio.....	20
TV, DVD & GAME-Konsolen.....	21
Bluetooth.....	21
AirPlay.....	22
DLNA.....	22
Automatische Software-Updates.....	22
Rückseite.....	23
Analoge und digitale Audio-Eingänge.....	23
ANSCHLUSS AN DEN TV	24-26
Anschluss an den TV (TV mit HDMI-ARC).....	24
Alternative Anschlussmethode 1: TV ohne HDMI.....	25
Alternative Anschlussmethode 2: TV ohne HDMI ARC.....	26
NETZWERK EINRICHTEN	27-29
Übersicht.....	27
Ethernet.....	27
Wi-Fi mit WPS.....	28
Wi-Fi einrichten mit Model XXL als temporärer Wi-Fi-Router.....	29
FEHLERBEHEBUNG	30-31
SUPPORT	31

ERSTE SCHRITTE

ÜBER DAS MODEL XXL

Das Model XXL hat folgende integrierte Funktionen:

- FM radio
- DAB/DAB+ radio (funktioniert nur in Ländern mit DAB-Dienst)
- Bluetooth
- AirPlay®
- DLNA

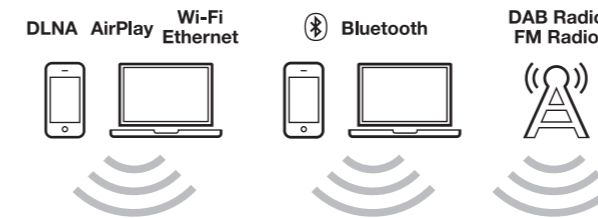

Sie können Ihren TV, DVD Player und GAME-Konsole unter Verwendung der folgenden Anschlüsse verbinden:

- 2 HDMI-Eingänge, 1 HDMI-Ausgang
- Unterstützung für HDMI ARC
- 2 analoge Audio-Eingänge (Cinch-Buchsen)
- 2 digitale Audio-Eingänge (koaxial, optisch)

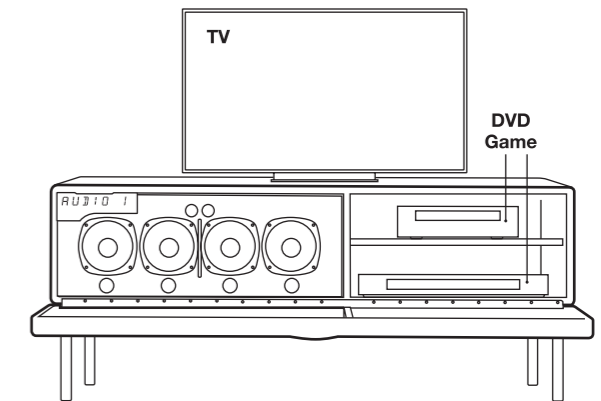

ERSTE SCHRITTE

Schließen Sie die externe Funkantenne an (für FM und DAB/DAB+)

Das Model XXL verfügt über eine beiliegende Funkantenne. Auf der Rückseite schrauben Sie die Funkantenne an den Antennenanschluss (1).

Verbinden Sie Model XXL mit der Stromversorgung

Verbinden Sie das Netzkabel mit dem Netzanschluss auf der Rückseite (2) und dann mit einer Steckdose.

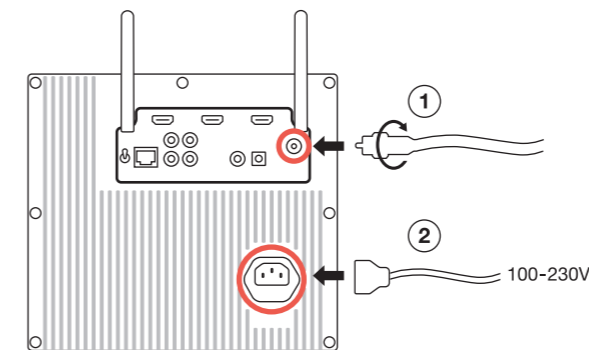

Einrichten der Fernbedienung

Entfernen Sie die Schutzabdeckung vom Batteriefach der Fernbedienung.

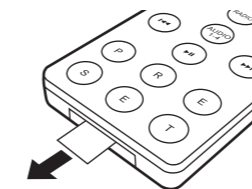

TV, DVD und GAME-Konsole

- Stellen Sie den TV auf das Model XXL.
- Auf der rechten Seite ist Platz für einen DVD-Player, eine GAME-Konsole, einen Blu-ray-Player, eine Set-Top-Box und andere Videogeräte.
- Schließen Sie alle Netzkabel an eine Wechselstrom-Steckdosenleiste.

IR-Verlängerungskabel

Wenn Sie einen DVD-Player, eine GAME-Konsole oder eine Set-Top-Box an der rechten Seite des Model XXL anschließen, verwenden Sie die beiden IR-Verlängerungskabel, die sich im Fach befinden. Das IR-Verlängerungskabel verstärkt das Signal der Infrarot-(IR)-Fernbedienung, sodass die Komponenten hinter der geschlossenen vorderen Abdeckung noch bedient werden können. Stellen Sie sicher, dass das IR-Verlängerungskabel vor den IR-Empfänger-Fenstern der Komponenten platziert wird. Verwenden Sie das mitgelieferte Klebeband an der Unterseite des IR-Verlängerungskabels.

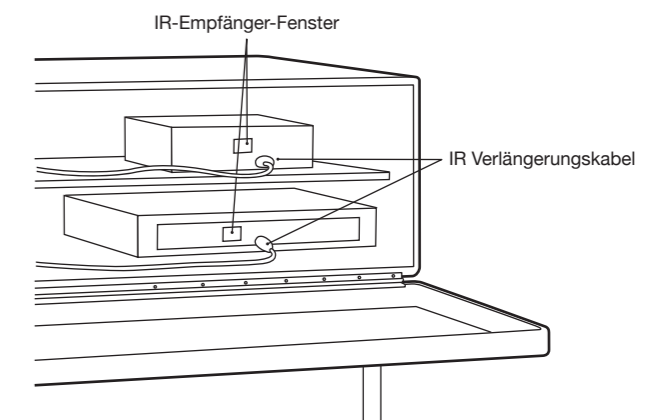

Schalten Sie das Model XXL ein.

Drücken Sie den Ein-/Ausschalter  auf der Fernbedienung oder drücken Sie auf den Ein-/Ausschalter über dem Display

VERWENDUNG DES MODEL XXL

FERNBEDIENUNG

FERNBEDIENUNG	
	Ein/Aus
	Lautstärkeregler
	Bassregler
	Höhenregler
	Bluetooth
	FM/DAB
	AirPlay/DLNA
	Audio 1: Analoges Audio-Eingang Audio 2: Analoges Audio-Eingang Audio 3: Digitaler Audio-Eingang (koaxial) Audio 4: Digitaler Audio-Eingang (optisch)
	HDMI-Eingang (DVD-Anschluss)
	HDMI-Eingang (GAME-Anschluss)
	HDMI ARC-Eingang (TV-Anschluss)
	FM: Änderung der Frequenz FM: Autoscan (1 Sek. halten) DAB: Sender ändern DAB: Scan (1 Sek. halten) AirPlay: Titel ändern
	Stummschaltung, AirPlay: Play/Pause FM: Mono/Stereo (1 Sek. halten)
	6 FM Voreinstellungen & 6 DAB Voreinstellungen.

FM RADIO

Die -Taste auf der Fernbedienung schaltet zwischen FM- und DAB-Radio um.

Sender manuell auswählen

Wählen Sie einen FM-Sender mit den und Tasten aus.

Sender automatisch finden

Drücken Sie oder für eine Sekunde und das FM-Radio wird automatisch nach dem nächsten Sender suchen.

Wechseln Sie zwischen Mono und Stereo

Halten Sie die Taste für eine Sekunde gedrückt, um zwischen Mono- und Stereo-Modus zu wechseln. Sobald der Modus geändert wird, sind alle Stationen immer im gleichen Modus, bis der Betriebsmodus wieder manuell geändert wird.

DAB RADIO

Die -Taste auf der Fernbedienung schaltet zwischen FM- und DAB-Radio um.

DAB ist nicht in allen Ländern verfügbar:

DAB/DAB+ (manchmal auch digitales Radio genannt) ist nur in bestimmten Ländern verfügbar (Vereinigtes Königreich, Deutschland, Schweiz, Norwegen, Hongkong und andere). Das Model XXL ist kompatibel mit DAB und DAB+.

Wählen Sie einen Sender

Drücken Sie oder auf der Fernbedienung, um den Radiosender zu ändern.

DAB Voreinstellungen

Die sechs DAB-Voreinstellungen funktionieren auf die gleiche Weise wie die FM-Voreinstellungen. Die DAB-Voreinstellungen funktionieren nur, wenn DAB ausgewählt wurde.

DISPLAY-STEUERUNG

Öffnen Sie den Frontgrill, um auf die folgenden Steuerelemente zugreifen zu können:

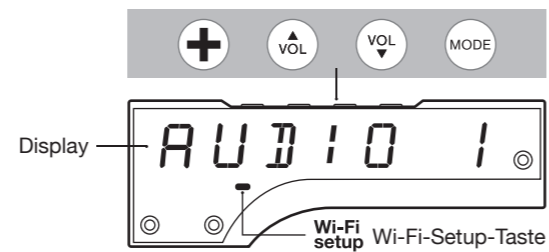

	Ein/Aus Zurücksetzen auf Werkseinstellungen (10 Sek. halten)
	Lautstärkeregler
	Wechseln Sie zwischen verschiedenen Audio-Quellen: FM, DAB, AirPlay, Bluetooth, usw.
	Wählen Sie eine der drei Wi-Fi Netzwerkeinstellungen

	FM: Änderung der Frequenz FM: Autoscan (1 Sek. halten) DAB: Sender ändern DAB: Scan (1 Sek. halten) AirPlay: Titel ändern
	Stummschaltung, AirPlay: Play/Pause FM: Mono/Stereo (1 Sek. halten)
	6 FM Voreinstellungen & 6 DAB Voreinstellungen.

	Stummschaltung, AirPlay: Play/Pause FM: Mono/Stereo (1 Sek. halten)
	6 FM Voreinstellungen & 6 DAB Voreinstellungen.

	6 FM Voreinstellungen & 6 DAB Voreinstellungen.
--	--

Verwenden der FM-Voreinstellungen: Wählen Sie einen gespeicherten Sender

Im FM-Modus drücken Sie die FM-Voreinstellungs-Tasten (P, R, E, S, E oder T), um einen zuvor gespeicherten Radiosender auszuwählen. Es gibt sechs Voreinstellungen für FM und sechs für DAB. Die FM-Voreinstellungen funktionieren nur im FM-Modus.

Speichern Sie die aktuelle Station in einer Voreinstellung

Halten Sie eine der Voreinstellungs-Tasten für eine Sekunde gedrückt, bis das Display eine Bestätigung anzeigt.

So verwenden Sie „Scan“

- Drücken Sie die -Taste auf der Fernbedienung, um DAB auszuwählen.
- Halten Sie die Taste auf der Fernbedienung gedrückt, bis die Anzeige „Scan“ anzeigt.
- Sobald alle verfügbaren Sender gefunden wurden, können Sie die Liste der Radiosender mit den und Tasten durchsuchen.

DAB zum ersten Mal verwenden („Scan“-Funktion)

Zunächst hat das Model XXL keine DAB-Sender gespeichert. Drücken Sie die „Scan“-Funktion, um die verfügbaren Sender in Ihrer Region zu finden. Die Sender werden automatisch gespeichert. Verwenden Sie erneut die „Scan“-Funktion, wenn Sie das Model XXL an einem neuen Standort mit anderen Radiosendern oder wenn Sie das Model XXL in einen Raum mit einem anderen Radioempfang stellen.

TV, DVD UND GAME-KONSOLE

TV

Der HDMI Anschluss „HDMI OUT“ kann auch ein Eingang für Audio sein, wenn Ihr Fernsehgerät HDMI ARC unterstützt. Drücken Sie TV auf der Fernbedienung, um den Ton vom Fernsehgerät zu hören.

DVD und GAME

Drücken Sie die DVD- und GAME-Tasten, um jeweils die angeschlossenen HDMI-Eingänge 1 und 2 auszuwählen. Das Video der beiden HDMI-Eingänge wird zum HDMI-Ausgang weitergeleitet und der Ton wird über Model XXL gespielt.

BLUETOOTH

Handys, Tablets und PCs mit Bluetooth können mit dem Model XXL verbunden werden und ohne Kabelverbindung abspielen. Das Handy, das Tablet oder der Computer muss jeweils Bluetooth A2DP unterstützen.

Ersteinrichtung („Kopplung“) mit dem iPhone

- Drücken Sie auf die Taste, bis auf dem Display „Blue“ angezeigt wird. Warten Sie 20 Sekunden, bis das Display ein blinkendes „P“ anzeigt.
- Wählen Sie „Einstellungen“ auf Ihrem iPhone. Wählen Sie „Allgemein/Bluetooth“. Schalten Sie Bluetooth ein. Neue Bluetooth-Geräte werden automatisch gefunden.
- Nach ein paar Sekunden erscheint „GENEVA XXL (nicht gekoppelt)“.
- Wählen Sie „GENEVA XXL“ aus. Das Telefon verbindet sich jetzt („Kopplung“) mit dem Model XXL.
- Sie können nun die Musik auf einem iPhone/iPad/iPod Touch abspielen und hören diese auf dem Model XXL.

Musikwiedergabe

Die meisten Smartphones stellen nach der Ersteinrichtung („Kopplung“) automatisch eine Verbindung mit dem Model XXL her. Drücken Sie auf die Taste auf der Fernbedienung. Wenn das Model XXL sich verbindet, erscheint im Display für ein paar Sekunden „C“. Bei der Wiedergabe von Musik auf einem Handy wird das Model XXL nach ein paar Sekunden automatisch eine Verbindung herstellen.

Statusinformationen auf dem Display

„S“: Auf der Suche nach zuvor gekoppelten Geräten.

„C“: Erfolgreich verbunden.

„P“: Kopplung - Wenn das Model XXL innerhalb von 20 Sekunden keine erfolgreiche Verbindung herstellen kann, wird es für 2 Minuten in den Kopplungsmodus gehen.

„-“: Es gibt keine aktive Verbindung.

Kopplungsanleitung für andere Geräte und Handys

Gehen Sie auf www.genevalab.com und wählen Sie „Support“ aus.

Verwendung der TV-Fernbedienung mit HDMI CEC

Wenn Ihr TV CEC unterstützt und das Model XXL via HDMI an den TV angeschlossen ist, haben Sie folgende Möglichkeiten:

- Verwenden Sie Ihre TV-Fernbedienung für die Auswahl der HDMI-Quelle des Model XXL und ändern das Ändern der Lautstärke des Model XXL.

Möglicherweise müssen Sie zuerst CEC auf Ihrem Fernsehgerät aktivieren. CEC wird auch als Anynet+ (Samsung), Bravia Sync/link (Sony), Kuro-Link (Pioneer), CE / Regza-Link (Toshiba), VIERA Link (Panasonic) oder auch EasyLink (Philips) genannt.

Anmerkung: Das Ein- und Ausschalten des Model XXL über HDMI-CEC (mit der TV-Fernbedienung) wird nicht unterstützt.

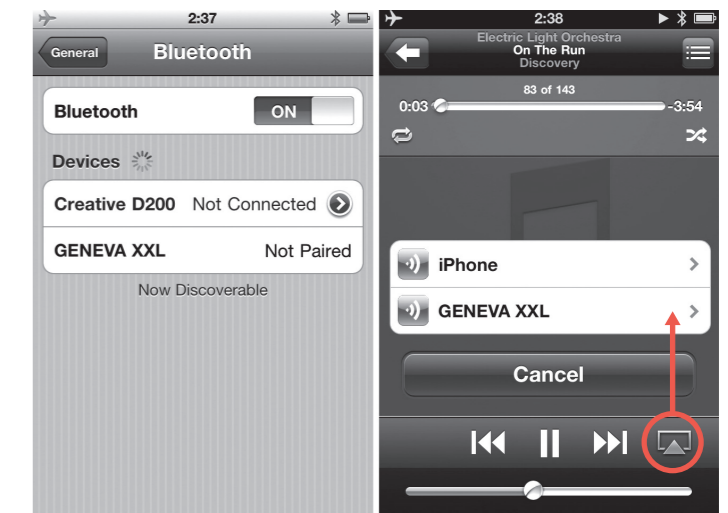

Bluetooth-Einstellungen auf dem iPhone

Wiedergabe von Musik

AirPlay

Die AirPlay-Taste auf der Fernbedienung schaltet zwischen AirPlay und DLNA um.

Was ist AirPlay?

Mithilfe von AirPlay können Sie kabellos alles von Ihrem iPhone, iPad, iPod Touch, Mac® OS X oder Windows-Computer auf dem Model XXL und anderen AirPlay-Lautsprechern abspielen. Sobald ein Benutzer Musik auf iTunes oder einem iOS-Gerät wiedergibt, schaltet das Model XXL automatisch auf AirPlay.

Bevor Sie die AirPlay-Funktion verwenden können, müssen Sie das Model XXL mit Ihrem Netzwerk verbinden, siehe hierzu Kapitel „Netzwerk-Einstellung“.

Wiedergeben von Musik mit iTunes auf einem Computer (Mac oder Windows)

1. Schalten Sie das Model XXL ein.
2. Warten Sie, bis sich das Model XXL mit dem Netzwerk verbindet. „AirPlay“ blinkt auf dem Display.
3. Öffnen Sie iTunes auf Ihrem Mac® oder Windows-Computer.
4. Klicken Sie auf das AirPlay-Symbol und wählen Sie „Geneva Model XXL“.

Jede Musikwiedergabe auf iTunes wird nun über das Netzwerk auf das Model XXL übertragen.

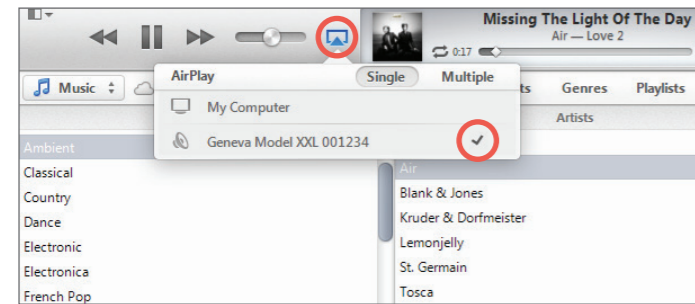

AirPlay-Kompatibilität



AirPlay funktioniert mit iPhone, iPad und iPod Touch mit iOS 4.3.3 oder neuer, Mac mit OS X Mountain Lion und Mac und PC mit iTunes 10.2.2 oder höher.

DLNA

Die AirPlay-Taste auf der Fernbedienung schaltet zwischen AirPlay und DLNA um.

Was ist DLNA?

DLNA ist ein Standard für Audio-Wiedergabe auf einem DLNA-fähigen Lautsprecher in einem Heimnetzwerk. DLNA unterstützt auch Videowiedergabe, aber dies wird nicht von dem Model XXL unterstützt.

Musikwiedergabe von einem Windows-Computer

Wir empfehlen Ihnen, iTunes (unter Verwendung von AirPlay) beim Wiedergeben von Musik von Ihrem Computer (Mac OS X oder Windows).

AUTOMATISCHE SOFTWARE-UPDATES

Das Model XXL sucht regelmäßig nach Software-Updates über das Internet. Die Model XXL Software wird automatisch aktualisiert, wenn neue Versionen verfügbar werden. Der automatische Software-Update wird alle vier Wochen ausgelöst, sobald das Model XXL ausgeschaltet wird.

Wenn ein Software-Update automatisch gestartet wird, zeigt das Display „Software-Update“.

Abspielen von Musik von einem iPhone, iPad oder iPod Touch

1. Wählen Sie die „Musik“-App.
2. Wählen Sie das AirPlay-Symbol.
3. Wählen Sie „Geneva Model XXL“.

Jede Musik, die gespielt wird, wird nun durch das Netzwerk zum Model XXL übertragen.



Internetradio, Spotify usw.

Sie können auch Musik von anderen iPhone-Apps anhören, wie z. B. Internetradio, Spotify, etc. In den meisten iPhone-Apps wird das AirPlay-Symbol automatisch angezeigt, wenn Sie zu einem AirPlay-Lautsprecher angeschlossen sind. Das folgende Beispiel zeigt das AirPlay-Symbol in der Internetradio-App „vTuner“.

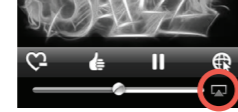

Synchronisieren Sie die Lautstärke des Model XXL und iTunes

Um die Lautstärke von iTunes und dem Model XXL zu synchronisieren, öffnen Sie Einstellungen, öffnen „Geräte“ und aktivieren Sie „iTunes Audio-Steuerung von Remote-Geräten zulassen“.

! WARNUNG VOR PLÖTZLICH LAUTER MUSIK !
Wenn Sie den Lautstärkereglern auf iTunes oder einem iPhone auf Maximum drehen, wird sich die Lautstärke auf dem Model XXL auf Lautstärke 100 ändern.

Musikwiedergabe von Android- und Windows-Smartphones

1. Starten Sie die integrierte Musik-App in Android und Windows Smartphones.
2. Durchsuchen Sie das Netzwerk für DLNA-kompatible Geräte und wählen Sie das Model XXL.
3. Musik wird automatisch auf dem Model XXL abgespielt.

Entfernen Sie das Netzkabel während der Software-Aktualisierung nicht aus dem Model XXL, da es sonst passieren kann, dass das Model XXL keine Software mehr hat und der komplexe manuelle Software-Update-Vorgang muss durchgeführt werden.

Die manuelle Software-Aktualisierung ist in der Rubrik „Support“ auf der Website genevalab.com beschrieben.

RÜCKSEITE

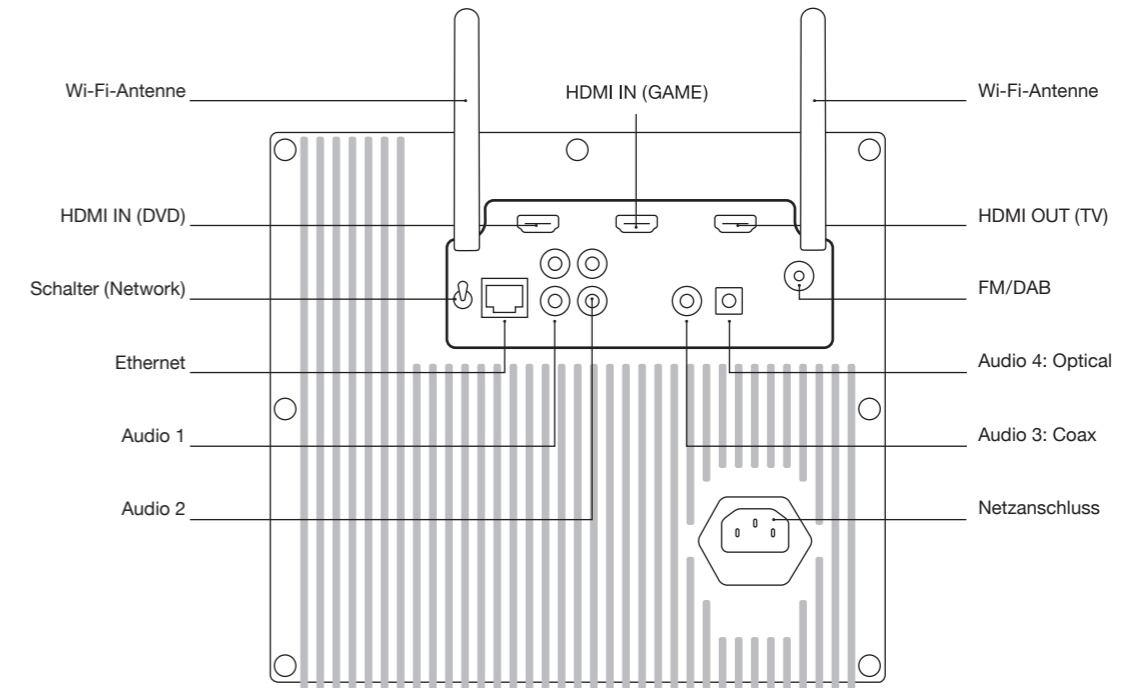

ANSCHLUSSDETAILS	
HDMI IN (DVD):	HDMI-Eingang
HDMI IN (GAME):	HDMI-Eingang
HDMI OUT / HDMI ARC (TV)	Dieser Anschluss hat zwei Funktionen: 1. HDMI-Ausgang (von einem der beiden HDMI-Eingänge) 2. Audio-Eingang von Fernsehgerät mit einem HDMI ARC-Anschluss.
Schalter „Network“	Wählen Sie zwischen Wi-Fi und Ethernet aus. „Nur Wi-Fi“: nur WLAN wird verwendet, Ethernet wird ignoriert. „Nur Ethernet“: nur Ethernet wird verwendet, Wi-Fi ist ausgeschaltet. Ethernet und Wi-Fi funktionieren NICHT gleichzeitig. Nach Umlagen des Schalters startet das Model XXL sein Netzwerk-Subsystem neu. Dieser Vorgang kann bis zu 30 Sekunden dauern.

ANSCHLUSSDETAILS	
Ethernet	Ethernet input (10/100BASE-T)
Audio 1	Audio-Eingang (Stereo), Cinch-Buchsen
Audio 2	Audio-Eingang (Stereo), Cinch-Buchsen
Audio 3	Audio-Eingang (Stereo), koaxial/SPDIF, Cinch
Audio 4	Audio-Eingang (Stereo), optisch, TOSLINK-Anschluss
Netzanschluss	100 - 240 VAC, 50/60 Hz
FM/DAB	Eingang für externe FM-/DAB-F-Typ-Stecker.
Wi-Fi-Antennen	Zwei externe WLAN-Antennen. Für den besten Empfang richten Sie die beiden Antennen, wie in der Abbildung oben gezeigt, aus.

ANALOGUE UND DIGITALE AUDIOEINGÄNGE

Es gibt vier Eingänge auf der Rückseite für externe Audioquellen wie TV, CD-Player und MP3-Playern. Drücken Sie die Taste, bis der gewünschte Eingang auf dem Display angezeigt wird.

ANSCHLUSS AN DEN TV

Es gibt verschiedene Möglichkeiten, Ihren TV mit dem Model XXL zu verbinden. Abhängig von den Funktionen Ihres TV können Sie diese Anschlussmethode oder eine der alternativen Anschlussmethoden auf den nächsten Seiten verwenden.

Falls Ihr TV KEINEN HDMI-ARC-Ausgang besitzt, lesen Sie „Alternative Anschlussmethode 1“ oder „Alternative Anschlussmethode 2“.

ANSCHLUSS AN DEN TV (TV MIT HDMI-ARC)

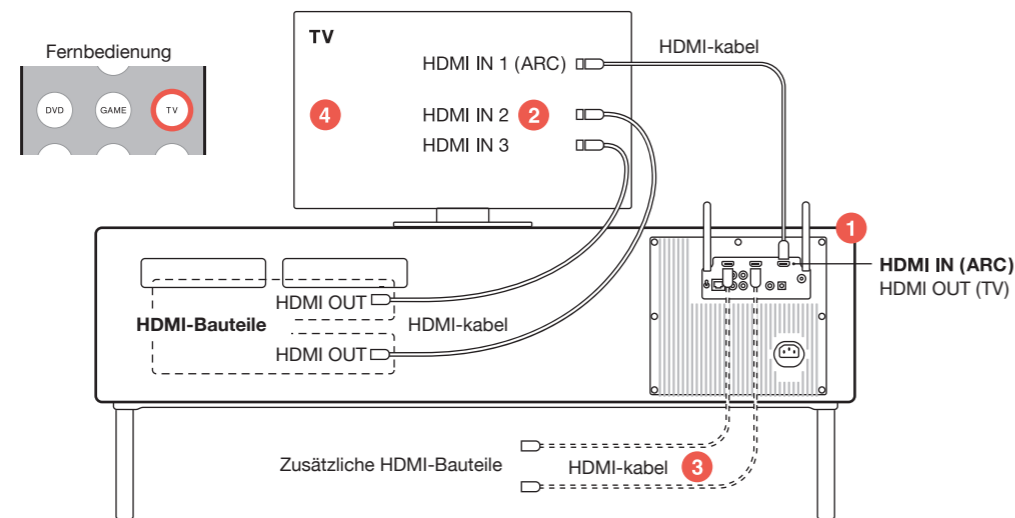

Einrichtung

1. Verbinden Sie den HDMI ARC-Anschluss des TV mit dem HDMI-Eingang des Model XXL (HDMI IN ARC).
2. Verbinden Sie Ihre HDMI-Geräte (DVD-Player, Blu-ray-Player, Kabel-Fernsehen, Satellit) mit den HDMI-Eingängen Ihres TV.
3. Wenn Ihr TV nicht genügend HDMI-Eingänge hat, verbinden Sie zusätzliche HDMI-Geräte mit Ihren DVD- und GAME-Eingängen auf dem Model XXL.
4. Aktivieren Sie CEC* im Einstellungs-Menü Ihres TV. Möglicherweise müssen Sie auch die Option „Externe Lautsprecher“ im Einstellungs-Menü Ihres Fernsehgeräts auswählen.
*CEC wird auch Anynet+ (Samsung), Bravia Synchron/link (Sony), Kuro-Link (Pioneer), CE/Regza-Link (Toshiba), VIERA Link (Panasonic) oder EasyLink (Philips) genannt.

Verwendung

- Wenn Ihr TV CEC unterstützt, dann können Sie Ihre TV Fernbedienung anstatt der Model XXL-Fernbedienung für die meisten Operationen verwenden:
- **Model XXL Fernbedienung:** Schalten Sie das Model XXL ein und aus.
 - **V-Fernbedienung:** Schalten Sie den Fernseher und alle angeschlossenen HDMI-Geräte ein und aus.
 - **TV-Fernbedienung:** Ändern Sie die Lautstärke des Model XXL.
 - **TV-Fernbedienung:** Wählen Sie die HDMI-Quelle (HDMI-Quellen, die mit Ihrem Fernsehgerät und DVD/GAME HDMI-Eingänge, die mit dem Model XXL verbunden sind).
- Anmerkung:** Das Ein-/Ausschalten des Model XXL mit der Fernbedienung des TV wird nicht unterstützt.

ALTERNATIVE ANSCHLUSSMETHODE 1: TV OHNE HDMI

Wann Sie diese Anschlussmethode verwenden sollten

Ihr TV verfügt über analoge und/oder digitale Audio-Ausgänge und hat kein HDMI ARC-Anschluss.

Verwendung

- **Model XXL Fernbedienung:** verwenden Sie diese, um den gewünschten Audio-Eingang zu wählen mit .
- **Model XXL Fernbedienung:** verwenden Sie diese, um die Lautstärke zu ändern.

A. TV mit digitalem Audio-Ausgang

Einrichtung

1. Verwenden Sie ein Glasfaserkabel, um den TV (kleiner quadratischer Stecker mit einem roten Licht darin) und das Model XXL (Anschluss „Audio 4“) zu verbinden.
2. Wählen Sie „Externe Lautsprecher“ im TV-Einstellungs-Menü.

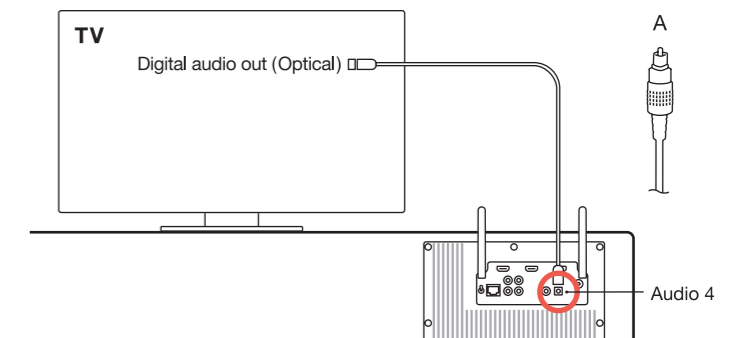

B. TV mit digitalem Audio-Ausgang (koaxial/SPDIF)

Einrichtung

1. Verwenden Sie ein Audiokabel, um den TV (Einzelner, gelber Cinchstecker) mit dem Model XXL (Anschluss „Audio 4“) zu verbinden. Das Audiokabel verfügt über einzelne Cinch-Anschlüsse auf beiden Seiten.
2. Wählen Sie „Externe Lautsprecher“ im TV-Einstellungs-Menü.

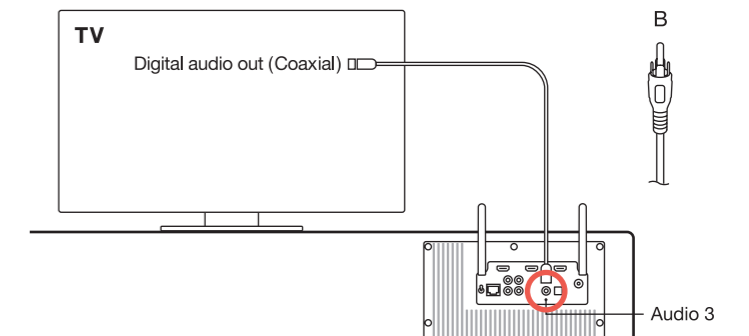

C. TV mit analogem Audio-Ausgang

Wenn der TV analoge und digitale Audio-Ausgänge hat, empfehlen wir digitales Audio, da dies die beste Audioqualität bietet.

Einrichtung

1. Schließen Sie ein Audiokabel vom Fernsehgerät (rot & weißer Cinch-Anschluss oder 3,5mm-Anschluss) an das Model XXL (Anschluss „Audio 1“) an. Das Audiokabel hat entweder einen 3,5-mm und Cinch-Stecker oder Cinch-Anschlüsse auf beiden Seiten.
2. Wählen Sie „Externe Lautsprecher“ im TV-Einstellungs-Menü.

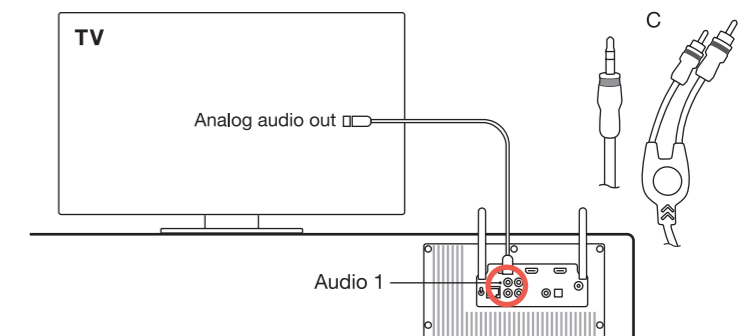

Anschließen eines DVD-Player, einer GAME-Konsole und anderer Geräte und Einrichtung

Schließen Sie den DVD-Player, die GAME-Konsole, die Set-Top-Box, den Satelliten-Receiver und andere Geräte mit einem HDMI- oder einem anderen Kabel (DVI, Analog-Video) an Ihren TV an.

Einrichtung

Wählen Sie mit der TV-Fernbedienung die Signalquelle (DVD-Player, GAME-Konsole, usw.).

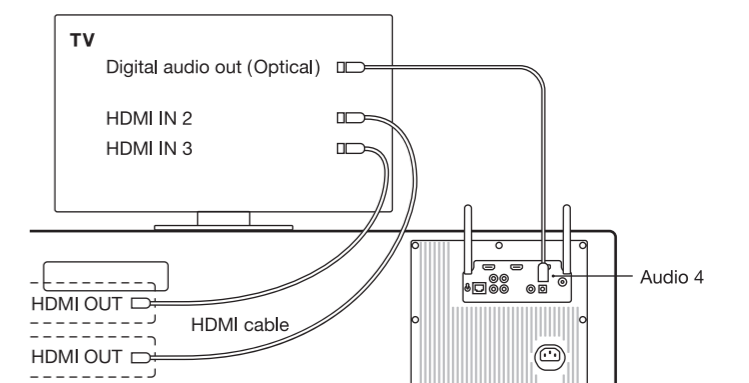

ALTERNATIVE ANSCHLUSSMETHODE 2: TV OHNE HDMI ARC

Wann Sie diese Anschlussmethode verwenden sollten

Der TV verfügt keinen HDMI ARC-Anschluss und Sie verwenden daher die Model XXL-Fernbedienung, um die Videoquelle mit den DVD- und GAME-Tasten auszuwählen. Wenn Ihr TV CEC unterstützt, ermöglicht es Ihnen diese Einstellung, die Lautstärke des Model XXL und die HDMI-Signalquellen über die TV-Fernbedienung zu kontrollieren.

Einschränkung: Alle Videoquellen müssen an das Model XXL angeschlossen sein; eine Videoquelle, die direkt an den TV angeschlossen ist, wird keine Audioausgabe auf dem Model XXL haben.

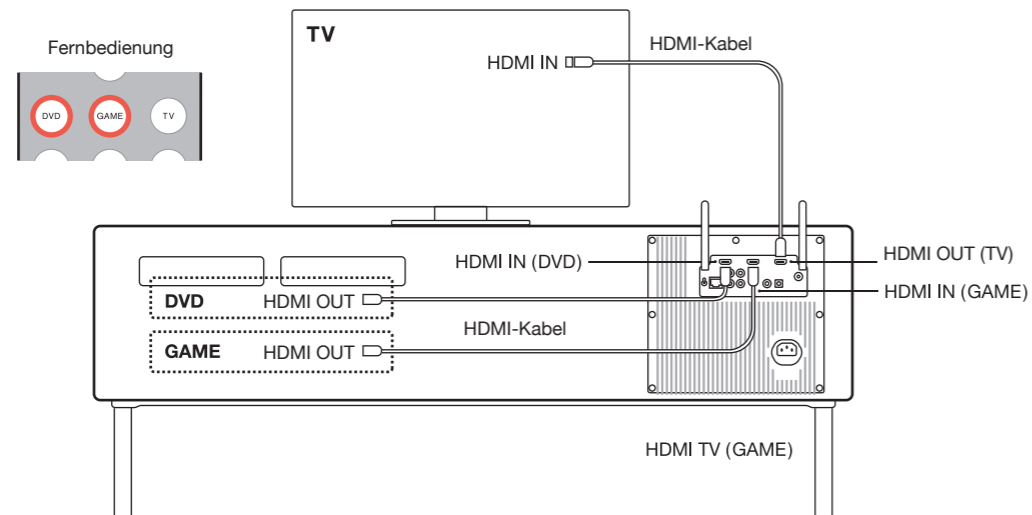

Einrichtung

1. Schließen Sie einen DVD-Player oder Blu-ray-Player mit einem HDMI-Kabel an den „DVD“-HDMI-Anschluss auf dem Model XXL.
2. Schließen Sie eine Spielkonsole, Set-Top-Box oder einen Satelliten-Receiver mit einem HDMI-Kabel an den „GAME“-HDMI-Anschluss auf der Model XXL an.
3. Verbinden Sie das Model XXL („TV“-HDMI-Anschluss) mit dem TV („HDMI IN“-Anschluss) mit einem HDMI-Kabel.
4. Im TV-Einstellungsmenü des TV können Sie die TV-Lautsprecher ausschalten, indem Sie „externe Lautsprecher“ auswählen.

Verwendung

Drücken Sie die **DVD** oder **GAME** Tasten auf der Model XXL Fernbedienung, um die HDMI-Eingänge auszuwählen.

Verwendung (mit CEC)

- **TV-Fernbedienung:** um HDMI-Quellen auf Model XXL auszuwählen
- **TV-Fernbedienung:** um die Lautstärke des Modells XXL zu ändern.

NETZWERK EINRICHTEN

ÜBERSICHT

Für das drahtlose Abspielen von Musik mit AirPlay oder DLNA muss das Model XXL via Ethernet oder Wi-Fi an ein lokales Netzwerk angeschlossen sein. Die folgenden Seiten beschreiben verschiedene Methoden, wie man das Model-XXL konfigurieren kann, um auf das Netzwerk zugreifen zu können.

Das Model XXL unterstützt sowohl drahtgebundene (Ethernet) und WLAN (Wi-Fi) Netzwerkverbindungen.

EINSTELLUNGSMETHODE	WANN DIESE METHODE VERWENDET WERDEN SOLLTE
ETHERNET-EINSTELLUNGEN	Ein Ethernet-Kabel liegt für das Model XXL bereit.
WI-FI-EINSTELLUNG MIT WPS	Der Wi-Fi-Zugriffspunkt (WLAN-Router) hat eine WPS-Taste für einfache Netzwerk-Einstellungen.
WI-FI-EINRICHTEN MIT DEM MODEL XXL ALS ZEITWEISER WI-FI ROUTER	Der Wi-Fi-WLAN-Router hat keine WPS-Taste; diese Methode funktioniert mit allen Wi-Fi-Routern.

Weitere Anschlussmethoden, wie statische IP-Adressen und Auto-IP werden im Support-Bereich auf genevalab.com beschrieben.

Wie überprüfe ich den Netzwerkstatus des Model XXL?

1. Drücken Sie die **AirPlay** Taste auf der Fernbedienung.
2. Halten Sie die **P** Taste auf der Fernbedienung für ein paar Sekunden gedrückt.
3. Drücken Sie die **»»** Taste, um das Folgende zu lesen: Software-Version, IP-Adresse, IP-Typ (DHCP/statisch), den Netzwerk-Status Netzwerkverbindung und den Wi-Fi-Netzwerknamen.

Fehlerbehebung

Siehe Netzwerk, im Kapitel „Fehlerbehebung“.

ETHERNET

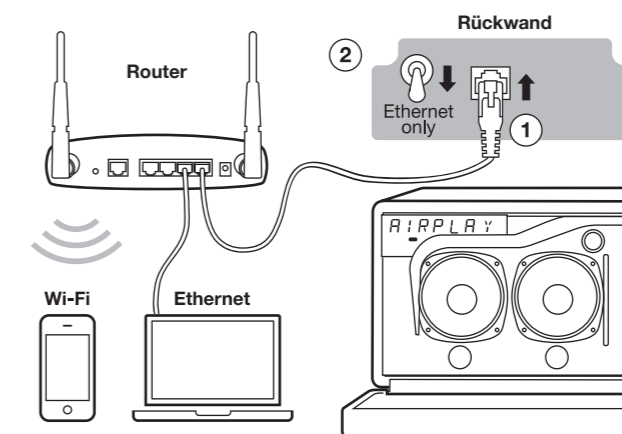

Anleitungen

1. Verbinden Sie mit dem Ethernet-Kabel den Router und das Model XXL.
2. Stellen Sie den „Network“-Schalter auf der Rückseite auf „Ethernet only“.
3. Schalten Sie das Model XXL ein.
4. Drücken Sie **AirPlay** auf der Fernbedienung. Warten Sie, bis die Anzeige „Connected“ anzeigt.

Nun können Sie Musik über AirPlay oder DLNA spielen

WI-FI-EINSTELLUNG MIT WPS

Was ist WPS?

WPS (Wi-Fi Protected Setup) ist ein einfacher Weg, um ein neues Gerät mit einem Wi-Fi-Netzwerk zu verbinden. Die meisten neueren Wi-Fi Router haben die WPS Funktion eingebaut. Drücken Sie die „Wi-Fi-Setup“-Taste auf dem Model XXL und die „WPS“-Taste auf dem Wi-Fi-Router: innerhalb von etwa einer Minute, wird sich das Model XXL automatisch mit dem Wi-Fi-Router verbinden.

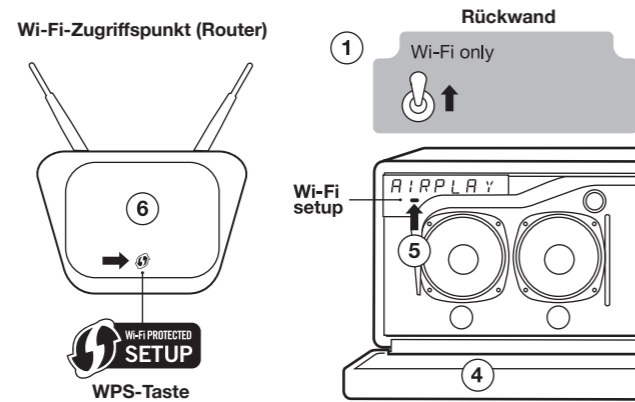

Anleitungen

1. Stellen Sie den „Network“-Schalter auf der Rückseite auf „Wi-Fi only“.
2. Schalten Sie das Model XXL ein.
3. Drücken Sie auf „AirPlay“ auf der Fernbedienung.
4. Senken Sie das vordere Gitter.
5. Drücken Sie die „Wi-Fi-Setup“-Taste unter dem Display. Das Display zeigt „WPS“. Durch Drücken der Ein-/Aus-Taste über dem Display kann dieser Prozess vorzeitig abgebrochen werden.
6. Drücken Sie auf dem Wi-Fi-Router die WPS-Taste. Das Licht auf der Taste beginnt zu blinken. Wenn nichts passiert, müssen Sie möglicherweise die Taste für ein paar Sekunden gedrückt halten. Das Model XXL und der Wi-Fi-Zugriffspunkt beginnen jetzt, sich miteinander zu verbinden.
7. Warten Sie, bis das Model XXL-Display „Connected to XXX“ anzeigt - wobei XXX der Name des verbundenen Wi-Fi-Netzwerks ist. Nun können Sie Musik über AirPlay oder DLNA spielen.

WI-FI-EINRICHTEN MIT DEM MODEL XXL ALS TEMPORÄRER WI-FI-ROUTER

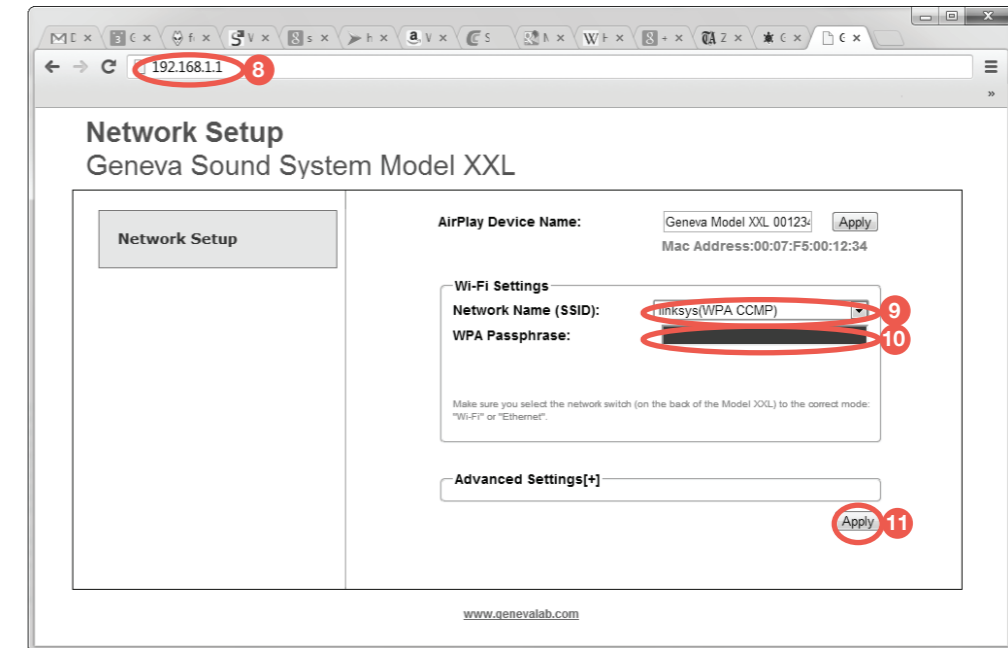

Anleitungen

1. Stellen Sie den „Network“-Schalter auf der Rückseite auf „Wi-Fi only“.
2. Schalten Sie das Model XXL ein.
3. Drücken Sie auf „AirPlay“ auf der Fernbedienung, und warten Sie 30 Sekunden.
4. Senken Sie das vordere Gitter.
5. Drücken Sie die „Wi-Fi-Setup“-Taste unterhalb des Displays zwei Mal; das Display wird „WIFI AP“ anzeigen. Durch Drücken der Ein-/Aus-Taste über dem Display kann dieser Prozess vorzeitig abgebrochen werden.
6. Verbinden Sie sich mit dem Wi-Fi-Netzwerk, je nach Gerät und Betriebssystem: →
7. Öffnen Sie einen Internet-Browser (Safari, Windows Explorer, Chrome, Firefox, etc.).
8. Geben Sie <http://192.168.1.1> ein, um auf die Netzwerk-Einstellungs-Webseite für das Model XXL zuzugreifen.
9. Wählen Sie ein Wi-Fi-Netzwerk (SSID) aus.
10. Geben Sie wenn nötig das Passwort ein.
11. Drücken Sie auf „Anwenden“. Die Webseite ist nun nicht mehr erreichbar.
12. Warten Sie, bis das Model XXL-Display „Connected to XXX“ anzeigt - wobei XXX der Name des verbundenen Wi-Fi-Netzwerks ist.
13. Nun können Sie Musik über AirPlay oder DLNA spielen.

iPhone, iPad oder iPod® touch

- 6.1. Öffnen Sie „Einstellungen“, und öffnen Sie dann „Wi-Fi“.
- 6.2. Stellen Sie sicher, dass das Wi-Fi eingeschaltet ist.
- 6.3. Wählen Sie das Netzwerk „GENEVA_XXL ...“ aus. Dieses temporäre Wi-Fi-Netzwerk, das durch das Model XXL erstellt wurde, benötigt kein Passwort.
- 6.4. Klicken Sie auf „Verbinden“.

Android

- 6.1. Öffnen Sie „Einstellungen“ und gehen dann auf „Drahtlos & Netzwerke“, „Wi-Fi“.
- 6.2. Stellen Sie sicher, dass das Wi-Fi eingeschaltet ist.
- 6.3. Wählen Sie das Netzwerk „GENEVA_XXL ...“ aus. Dieses temporäre Wi-Fi-Netzwerk, das durch das Model XXL erstellt wurde, benötigt kein Passwort.
- 6.4. Klicken Sie auf „Übernehmen“.

Mac OS 10.5 oder higher

- 6.1. Gehen Sie auf die Systemeinstellungen, dann auf „Netzwerk“.
- 6.2. Auf der linken Seite wählen Sie das Wi-Fi aus. Stellen Sie sicher, dass das Wi-Fi eingeschaltet ist.
- 6.3. Wählen Sie das Netzwerk „GENEVA_XXL ...“ im Menü „Netzwerk-Name“. Dieses temporäre Wi-Fi-Netzwerk, das durch das Model XXL erstellt wurde, benötigt kein Passwort.
- 6.4. Klicken Sie auf „Übernehmen“.

Windows 7

- 6.1. Gehen Sie auf die Systemsteuerung, und wählen Sie „Vernetzung“.
- 6.2. Wählen Sie „Drahtlosnetzwerke verwalten“.
- 6.3. Wählen Sie das Netzwerk „GENEVA_XXL ...“ aus. Dieses temporäre Wi-Fi-Netzwerk, das durch das Model XXL erstellt wurde, benötigt kein Passwort.
- 6.4. Klicken Sie auf „OK“.

Windows 8

- 6.1. Gehen Sie auf die Systemsteuerung, und wählen Sie „Netzwerk- und Internetverbindungen“.
- 6.2. Wählen Sie „Verbindung mit einem Netzwerk“.
- 6.3. Wählen Sie das Netzwerk „GENEVA_XXL ...“ aus. Dieses temporäre Wi-Fi-Netzwerk, das durch das Model XXL erstellt wurde, benötigt kein Passwort.
- 6.4. Klicken Sie auf „Verbinden“.

FEHLERBEHEBUNG

Wenn Sie in diesem Abschnitt keine Antwort finden, gehen Sie auf genevalab.com und wählen Sie „Support“ für weitere Informationen.

ALLGEMEINES

Wie reinige ich die Lautsprecher?

Ziehen Sie Netzkabel des Model XXL aus der Steckdose bevor Sie es reinigen. Reinigen Sie es nur mit einem trockenen Tuch. Um Kratzer an der Oberfläche zu vermeiden, empfehlen wir, dass Sie das Reinigungstuch, welches im Zubehörbeutel enthalten ist, verwenden. Verwenden Sie keine alkoholhaltigen Reinigungsmittel oder andere Lösungsmittelflüssigkeiten, um die Oberfläche des Gehäuses zu säubern, da dies sowohl zu Schäden am Lack als auch zu elektrischen Störungen und Feuer, wenn es in das elektronische Gehäuse tritt, führen kann!

Warum schaltet sich das Model XXL von selbst aus?

Die Energiesparfunktion wird das Model XXL automatisch nach 15 Minuten ausschalten, wenn es keine aktive Bluetooth-Verbindung gibt oder wenn keine Signale an den Audioeingängen anliegen.

Wie wechselt man die Batterie in der Fernbedienung?

- Schieben Sie den kleinen Hebel in Richtung des Pfeils mit Ihrem Finger oder einem kleinen Schraubendreher.
- Halten Sie die kleinen Hebel, schieben Sie das Batteriefach heraus.
- Ersetzen Sie die Batterie (3V Lithium Zelle 3V CR2032). Stellen Sie sicher, dass die Batterie mit der richtigen Polarität (+Seite nach unten) eingefügt ist.

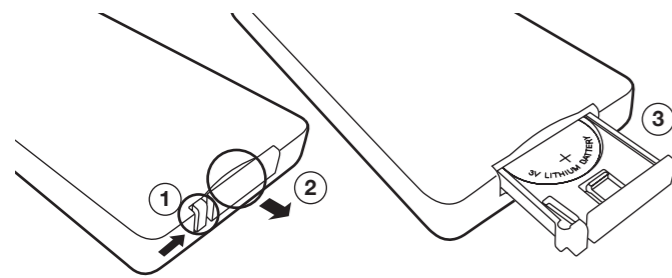

Warum zeigt das Display ein blinkendes „DAB“ an?

Es sind keine Sender gespeichert. Starten Sie einen Suchlauf durch Halten der **»»»** Taste.

BLUETOOTH

Wie setzt man Bluetooth zurück (Reset)?

Bis zu acht gekoppelten Bluetooth-Geräten können gespeichert werden. Um den Speicher zu löschen, führen Sie die folgenden Schritte aus:

- Schalten Sie das Model XXL ein und wählen Sie Bluetooth mit der Fernbedienung aus.
- Innerhalb von 5 Sekunden nach Eingabe des Bluetooth-Modus, halten Sie die Taste **»»»** auf der Fernbedienung gedrückt, bis „Reset Bluetooth“ erscheint.
- Koppeln Sie Ihr Handy wieder (überprüfen Sie die Bluetooth-Kopplungs-Anleitung).

Beim Koppeln fragt mein Smartphone eine PIN an – was ist die PIN?

Wenn das Telefon zur Eingabe eines PINs auffordert, geben Sie „0000“ (vier Nullen) ein.

AIRPLAY

Benötige ich für AirPlay eine Internet-Verbindung?

Eine Internetverbindung ist NICHT erforderlich, um Musik über AirPlay oder DLNA zu hören.

Das AirPlay-Symbol in iTunes wird nicht angezeigt

Das AirPlay-Symbol in iTunes oder iPhone zeigt sich nur, wenn ein AirPlay-Lautsprecher in Ihrem lokalen Ethernet oder Wi-Fi-Netzwerk gefunden wurde. Stellen Sie sicher, dass das Model XXL erfolgreich mit Ihrem Netzwerk verbunden ist; schauen Sie nach der Meldung auf dem Display „Connected with XXX“, wobei XXX der Name Ihres Netzwerks ist.

Das Model XXL wird nicht mehr in AirPlay auf iTunes oder iPhone angezeigt

Stellen Sie sicher, dass Sie mit dem Netzwerk verbunden sind. Wenn Model XXL weiterhin nicht angezeigt wird, setzen Sie das Gerät auf Werkseinstellung zurück und führen erneut eine Netzwerk-Einstellung aus.

ANSCHLUSS AN DEN TV

Welche HDMI-Geräte werden unterstützt?

Das Model XXL verfügt über einen HDMI-2-Eingang, 1-Ausgang HDMI-Transceiver mit Unterstützung für:

- Alle HDTV-Formate bis 1080p12-Bit-Farbtiefe
- Alle obligatorischen 3D-TV-Formate
- Audio Return Channel (ARC)
- CEC-Unterstützung
- PCM-Audio. Komprimierte Formate (AC-3, DTS) werden nicht unterstützt.

Wie man CEC auf dem Model XXL deaktiviert

Im DVD- oder GAME-Modus halten Sie die **»»»** Taste für 5 Sekunden gedrückt, um die CEC-Funktion zu deaktivieren/aktivieren.

Die HDMI-Geräte verhalten sich komisch

Falls es CEC-Kompatibilitätsprobleme zwischen den angeschlossenen HDMI-Geräten und dem Model XXL gibt, ist die einfachste Lösung die CEC-Funktion auf dem Model XXL zu deaktivieren.

Der TV ändert die Eingangsquellen automatisch ohne Benutzereingriff

Verbinden Sie nie gleichzeitig den SPDIF/optischen-Ausgang und den HDMI-Anschluss des TV an dem Model XXL. Der TV wechselt so automatisch zwischen Quellen und es wird nicht möglich sein, einen Eingang-HDMI-Kanal richtig auszuwählen.

Audio und Video sind nicht synchronisiert, wenn ich einen DVD-Film anschauen will

- Stellen Sie die Audio-Verzögerung im Einstellungsmenü des DVD-Players oder des TV ein.
- Ändern Sie die TV-Einstellungen so, dass der Ton vom Fernsehgerät über den HDMI-ARC („Anschluss an den TV“) oder über einen Audio-Ausgang kommt („Alternative -Anschlussmethode 1“).

Was bedeutet HDMI ARC?

ARC steht für „Audio Return Channel“, Audio-Rückkanal. Der HDMI ARC-Anschluss am TV ist ein bidirektionaler Anschluss mit zwei Funktionen:

- Normaler HDMI-Eingang.
- TV-Audioausgang. Der HDMI ARC-Anschluss sendet Audiosignale vom TV zum Model XXL (wählen Sie die Taste „TV“ auf der Fernbedienung des Model XXL).

Warum ist es nicht möglich, das Model XXL mit der TV-Fernbedienung (mit CEC) ein- und auszuschalten?

Das Model XXL erfüllt die strengen Umweltvorschriften in der EU, USA und Kanada. Diese Vorschriften verlangen, dass das Model XXL im Stand-by-Modus weniger als 0,5 Watt Strom verbraucht.

FEHLERBEHEBUNG

NETZWERKEINSTELLUNGEN

Wie überprüfe ich den Netzwerkstatus des Model XXL

- Drücken Sie die **AirPlay** Taste auf der Fernbedienung.
- Halten Sie die **P** Taste auf der Fernbedienung für 5 Sekunden gedrückt.
- Drücken Sie die **»»»** Taste, um das Folgende zu lesen: Software-Version, IP-Adresse, IP-Typ (DHCP/statisch), den Status der Netzwerkverbindung und Wi-Fi-Netzwerkname.

Wie Sie die „Wi-Fi-Setup“-Taste unter dem Display verwenden

Drei verschiedene Wi-Fi-Einstellungsmethoden können durch wiederholtes Drücken der Taste gewählt werden. Nachdem eine Einstellungs-Methode ausgewählt wurde, wird der Einstellungs-Prozess automatisch nach 5 Sekunden gestartet.

Abbrechen: Durch Drücken der Ein-/Aus-Taste über dem Display kann dieser Prozess vorzeitig abgebrochen werden.

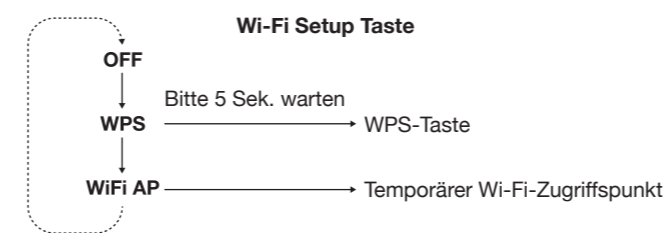

Ethernet-Fehlerbehebung bei der Einrichtung

- Wiederholen Sie den Vorgang.
- Überprüfen Sie, dass der „Network“-Schalter auf der Rückseite auf „Ethernet only“ eingestellt ist.
- Überprüfen Sie die Kabelverbindungen, ziehen Sie das Ethernet Kabel aus und stecken Sie es erneut wieder ein.
- Überprüfen Sie, ob die grünen und gelben Lichter neben dem Ethernet-Anschluss des Model XXL blinken. Wenn kein Licht leuchtet, ist das Ethernet-Kabel nicht mit dem Netzwerk verbunden.
- Stellen Sie sicher, dass DHCP (dynamische IP-Adresse) auf dem Router aktiviert ist. DHCP ist ein Protokoll für die Vergabe von IP-Adressen in einem lokalen Netzwerk. DHCP ist die häufigste Konfiguration auf Modems, Routern oder Wi-Fi-Routern.

Wi-Fi-einrichten mit WPS

- Wiederholen Sie den Vorgang.
- Überprüfen Sie, dass der „Network“-Schalter auf der Rückseite auf „Wi-Fi only“ eingestellt ist. Ethernet und Wi-Fi funktionieren NICHT zur gleichen Zeit beim Model XXL. Nach Umlegen des Schalters startet das Model XXL das Netzwerk neu. Dieser Vorgang kann bis zu 30 Sekunden dauern.
- Beachten Sie dass das Model XXL nur die WPS „Druckknopf“/„Push-button“-Methode unterstützt. Die WPS „PIN“-Methode wird nicht unterstützt.
- Prüfen Sie, ob Wi-Fi auf Ihrem Computer oder Smartphone aktiviert ist.
- Aktualisieren Sie die Software auf Ihrem WLAN-Zugriffspunkt.
- Versuchen Sie eine andere Netzwerk-Einstellungsmethode.

Wi-Fi einrichten mit dem Model XXL als temporärer Wi-Fi Router

Bei dieser Einrichtung wird das Model XXL als temporärer Wi-Fi-Router ohne Passwort verwendet, um mit einem Internet-Browser um auf die „Network Setup“-Webseite des Model XXL zuzugreifen zu können. Dann können Sie den Wi-Fi-Netzwerknamen (SSID) und das Passwort auf dieser Webseite eingeben.

- Wiederholen Sie den Vorgang.
- Überprüfen Sie, dass der „Network“-Schalter auf der Rückseite auf „Wi-Fi only“ eingestellt ist. Ethernet und Wi-Fi funktionieren NICHT zur gleichen Zeit beim Model XXL. Nach Umlegen des Schalters startet das Model XXL sein Netzwerk-Subsystem neu. Dieser Vorgang kann bis zu 30 Sekunden dauern.
- Prüfen Sie, ob Wi-Fi auf Ihrem Computer oder Smartphone aktiviert ist.
- Prüfen Sie, ob Sie die richtige IP-Adresse im Internet Browser eingegeben haben: <http://192.168.1.1>
- Wenn das Display ein blinkendes „AIRPLAY“ ohne Erfolgs-Nachricht anzeigt, bedeutet es, dass das Model XXL nicht in der Lage war, sich mit dem Wi-Fi-Netzwerk zu verbinden: Vielleicht wurde ein falsches Passwort eingegeben. Wiederholen Sie den Vorgang.
- Versuchen Sie eine andere Netzwerk-Einstellungsmethode.

Zurücksetzen der Netzwerkeinstellungen auf Werkseinstellungen

- Schalten Sie das Model XXL ein und warten Sie mindestens 30 Sekunden.
- Halten Sie die Ein-/Aus-Taste über dem Display für 10 Sekunden gedrückt: Alle Netzwerkeinstellungen werden zurückgesetzt.

SUPPORT

Wartung und Reparatur

Wenn das Produkt beschädigt ist und repariert werden muss, wenden Sie sich bitte an Ihren Händler. Besuchen Sie www.genevalab.com, um einen Händler in Ihrer Nähe zu finden.

Garantie

Lesen Sie die spezifischen Bedingungen für Ihr Land, unter www.genevalab.com.

INFORMATIONS DE SÉCURITÉ IMPORTANTES

1. Lisez ces instructions
2. Conservez ces instructions
3. Respectez tous les avertissements
4. Suivez toutes les instructions
5. N'utilisez pas cet appareil près de l'eau.
6. Nettoyez-le uniquement avec un chiffon sec.
7. Ne bloquez pas les ouvertures de ventilation. Procédez à l'installation conformément aux instructions du fabricant.
8. N'installez pas l'appareil près d'une source de chaleur telle qu'un radiateur, une arrivée d'air chaud, un four ou tout autre appareil (notamment les amplificateurs) générant de la chaleur.
9. Ne supprimez pas la sécurité de la fiche polarisée ou mise à la terre. Une fiche polarisée possède deux lames dont l'une est plus large que l'autre. Une fiche mise à la terre possède deux lames et une broche de terre. La lame plus large ou la broche sont fournies pour votre sécurité. Si la fiche fournie ne rentre pas dans votre prise, consultez un électricien pour remplacer la prise obsolète.
10. Protégez le cordon d'alimentation contre les risques de piétinement ou de pincement notamment au niveau des fiches, des prises de courant et des points de raccordement de l'appareil.
11. Utilisez uniquement les fixations et accessoires recommandés par le fabricant.
12. Utilisez uniquement le chariot, stand, trépied, support ou table spécifiés par le fabricant ou vendus avec l'appareil. Si vous utilisez un chariot, soyez prudent lorsque vous déplacez l'ensemble chariot/appareil pour éviter les blessures en cas de chute.
13. Débranchez cet appareil en cas d'orage ou s'il n'est pas utilisé pendant une longue période.
14. Confiez toutes les réparations à un technicien qualifié. La réparation est nécessaire lorsque l'appareil a été endommagé de quelque façon que ce soit, comme l'endommagement de la fiche ou du cordon d'alimentation, un déversement de liquide ou une insertion d'objet dans l'appareil, l'exposition de l'appareil à la pluie ou à l'humidité, un fonctionnement anormal ou une chute de l'appareil.
15. N'installez pas cet équipement dans un espace confiné ou encastré comme une bibliothèque ou endroit similaire et maintenez de bonnes conditions de ventilation. La ventilation ne doit pas être entravée en obstruant les ouvertures d'aération avec des objets tels que journaux, nappes, rideaux, etc.
16. **AVERTISSEMENT** : Veuillez vous référer aux informations électriques et de sécurité figurant au bas du boîtier (extérieur) avant d'installer ou d'utiliser l'appareil.
17. **AVERTISSEMENT** : Pour réduire le risque d'incendie ou de choc électrique, n'exposez pas cet appareil à la pluie ou à l'humidité. L'appareil ne doit pas être exposé à des éclaboussures et de plus, aucun objet rempli de liquide, tel qu'un vase, ne doit être posé sur l'appareil.
18. **ATTENTION** : Un risque d'explosion existe si la pile n'est pas remplacée correctement. Remplacez-la uniquement par une pile du même type ou équivalente.
19. **AVERTISSEMENT** : La batterie (batterie ou piles ou bloc-piles) ne doit pas être exposée à une chaleur excessive comme le soleil, le feu, etc.
20. **AVERTISSEMENT** : Lorsque la prise d'alimentation est utilisée comme dispositif de déconnexion, ce dispositif doit demeurer aisément accessible.
21. **Élimination correcte de ce produit.** Ce symbole indique que ce produit ne doit pas être jeté avec les autres déchets ménagers dans toute l'UE. Afin d'éviter tout effet nocif sur l'environnement ou la santé humaine, engendré par une mauvaise élimination des déchets, recyclez-le de façon responsable afin de promouvoir la réutilisation durable des ressources matérielles. Lorsque votre appareil arrive en fin de vie, déposez-le dans un point de collecte ou de retour ou contactez le revendeur où le produit a été acheté. Il pourra se charger du recyclage adéquat de l'appareil.

Pile de la télécommande : conservez la pile de la télécommande hors de portée des enfants. Une mauvaise manipulation peut entraîner un incendie ou une brûlure chimique. Ne la rechargez pas, ne la démontez pas, ne la chauffez pas au-delà de 212 °F (100 °C). Remplacez-la exclusivement avec une pile de même type et de même numéro de modèle (pile bouton au lithium CR2032, 3 V).

Températures de fonctionnement: La plage de température recommandée pour l'appareil est comprise entre 5 et 35 °C.

⚡ Borne de mise à la terre de protection. L'appareil doit être connecté à une prise de courant avec mise à la terre. Calandre : ne jamais poser l'appareil sur le panneau de calandre, car cela endommagerait la grille. L'étiquette se trouve au bas de l'appareil.

CONFORMITÉ

Canada

Cet appareil est conforme la norme d'Industrie Canada exempts de licence RSS (s). Son fonctionnement est soumis aux deux conditions suivantes:

- (1) cet appareil ne peut pas causer d'interférences, et
- (2) cet appareil doit accepter toute interférence, y compris les interférences qui peuvent causer un mauvais fonctionnement de l'appareil.

Industrie Canada (IC): Nr. 10107A-MODELLBT, 10107A-MODELXLBT

Conformité CE

G-Lab GmbH déclare que cet appareil est conforme aux exigences essentielles et aux autres dispositions pertinentes de la directive 1999/5/CE. La déclaration de conformité peut être consultée sur demande à G-Lab GmbH, Zurich, Suisse, ou sur <http://genevalab.com>.



RECYCLAGE

Ce produit peut être recyclé. Les produits portant ce symbole NE DOIVENT PAS être jetés avec les déchets ménagers courants. A la fin du cycle de vie du produit, apportez-le dans un centre de collecte conçu pour le recyclage des dispositifs électriques et électroniques. Renseignez-vous sur les points de retour et de collecte auprès de votre collectivité locale

La directive européenne sur les Déchets d'équipements électriques et électroniques (DEEE) a été mise en œuvre pour diminuer considérablement la quantité de déchets enfouis, réduisant de ce fait l'impact environnemental sur notre planète et notre santé. Agissez toujours de façon responsable en recyclant les produits usagés. Si ce produit peut encore être utilisé, envisagez de le donner ou de le vendre.

Piles usagées: ne jetez pas les piles usagées n'importe où, suivez les réglementations locales. Ne jetez pas les piles dans le feu.

Apple, AirPlay, iPad, iPhone, iPod touch, iTunes and Mac are trademarks of Apple Inc., registered in the U.S. and other countries.

The Wi-Fi CERTIFIED Logo is a certification mark of the Wi-Fi Alliance.

HDMI, the HDMI logo and High-Definition Multimedia Interface are trademarks or registered trademarks of HDMI Licensing, LLC.

La marque EmbracingSound® est la propriété d'Embracing Sound Experience AB.

La marque et les logos Bluetooth® sont des marques déposées appartenant à Bluetooth SIG, Inc. Geneva® est une marque déposée de G-Lab GmbH.

© 2013 G-Lab GmbH. Tous droits réservés. Conformément à la réglementation sur les droits d'auteur, le présent manuel ne peut être copié, en tout ou partie, sans l'accord écrit de G-Lab GmbH.

SOMMAIRE

MISE EN ROUTE	35
À propos du model XXL.....	35
Mise en route.....	35
UTILISATION DU MODEL XXL	36-39
Commandes à distance et d'affichage.....	36
FM-Radio.....	36
DAB/DAB+ Radio.....	36
TV, DVD & Consoles de jeux.....	37
Bluetooth.....	37
AirPlay.....	38
DLNA.....	38
Mises à jour automatiques de logiciels.....	38
Panneau arrière.....	39
Entrées audio analogiques et numériques.....	39
RÉGLAGE TV	40-42
Réglage TV (TV avec HDMI ARC).....	40
Réglage TV alternative 1.....	41
Réglage TV alternative 2.....	42
RÉGLAGE DU RÉSEAU	43-45
Vue d'ensemble.....	43
Réglage Ethernet.....	43
Réglage Wi-Fi avec WPS.....	44
Réglage Wi-Fi avec model XXL en tant que point d'accès Wi-Fi temporaire.....	45
DIAGNOSTIC DES PANNES ET FAQ	46-47
SUPPORT	47

MISE EN ROUTE

À PROPOS DU MODEL XXL

Le Model XXL contient les fonctions intégrées suivantes :

- Radio FM
- Radio DAB/DAB+ (fonctionne uniquement dans les pays ayant le service DAB)
- Bluetooth
- AirPlay®
- DLNA

Vous pouvez brancher le téléviseur, le lecteur DVD et la console de jeu en utilisant les connecteurs suivants :

- 2 entrées HDMI, 1 sortie HDMI
- Support pour HDMI ARC
- 2 entrées audio analogiques (connecteurs RCA)
- 2 entrées audio numériques (coaxiale, optique)

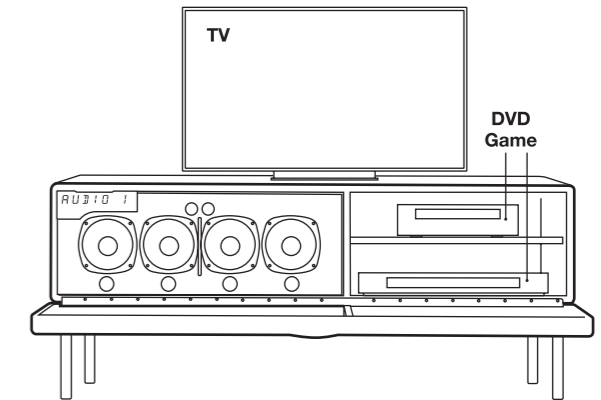
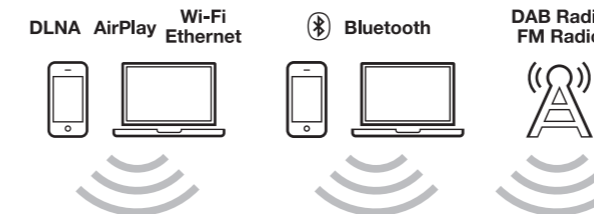

MISE EN ROUTE

Branchez l'antenne radio externe (pour FM et DAB/DAB+)

Le Model XXL possède une antenne filaire blindée. Sur le panneau arrière, visser l'antenne filaire dans la prise d'antenne (1).

Branchez l'alimentation au Model XXL

Sur le panneau arrière, branchez le câble d'alimentation au connecteur d'alimentation CA (2), puis à une prise murale.

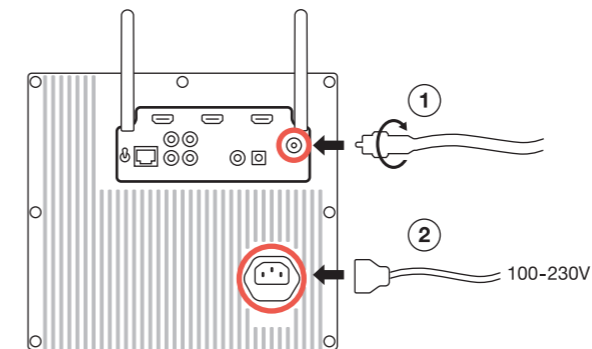

Préparation de la télécommande

Retirez le protecteur de batterie du compartiment de la batterie de la télécommande.

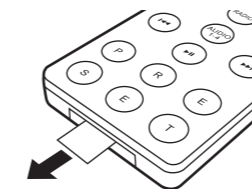

TV, DVD et console de jeux

- Placez le téléviseur au-dessus du Model XXL.
- Le compartiment de droite dispose d'un espace pour un lecteur DVD, une console de jeu, un lecteur Blu-ray, un terminal numérique et tout autre périphérique vidéo.
- Branchez tous les fils d'alimentation à une prise multiple CA.

Rallonges IR (infra-rouge)

Si vous placez un lecteur DVD, une console de jeu ou un terminal numérique dans le compartiment de droite du Model XXL, utilisez les deux rallonges IR qui se trouvent à l'intérieur du compartiment. Les rallonges IR amplifient le signal de la télécommande à infra-rouge (IR), de sorte que les composants situés derrière la grille frontale fermée peuvent toujours être commandés. Assurez-vous que les rallonges IR soient placées en face des fenêtres de réception IR des composants. Utilisez le ruban adhésif fixé sur la face inférieure de la rallonge IR.

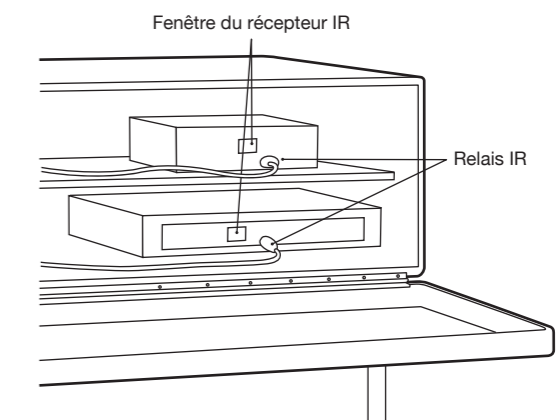

Allumez le Model XXL

Appuyez sur le bouton d'alimentation sur la télécommande , ou sur le bouton d'alimentation au-dessus de l'écran

UTILISATION DU MODEL XXL

TÉLÉCOMMANDE

Télécommande Sélection manuelle des stations

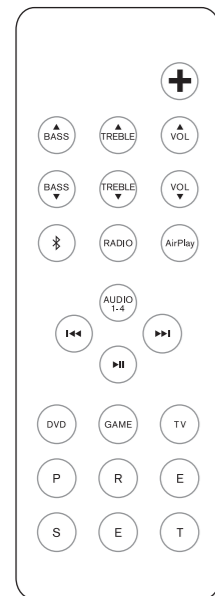

	Bouton On/OFF
	Bouton du volume
	Bouton des basses
	Bouton des aigus
	Bluetooth
	FM/DAB
	AirPlay/DLNA
	Audio 1: Entrée audio analogique Audio 2: Entrée audio analogique Audio 3: Entrée audio numérique (coaxial) Audio 4: Entrée audio numérique (optique)
	Entrée HDMI (connecteur DVD) Entrée HDMI (connecteur GAME) Entrée HDMI ARC (connecteur TV)
	FM : changement de la fréquence FM : recherche automatique (maintenir appuyé pendant 1 sec.) DAB : changement des stations DAB : scan (maintenir appuyé pendant 1 sec.) AirPlay: change de piste
	Muet, AirPlay: Play/Pause FM : mono/stéréo (maintenir appuyé pendant 1 sec.)
	6 préréglages FM & 6 préréglages DAB.

AFFICHAGE DES COMMANDES

Ouvrez la grille avant pour accéder aux commandes suivantes :

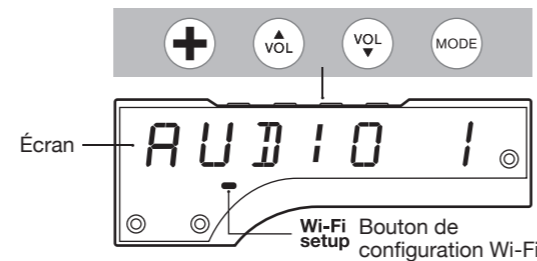

	Bouton On/OFF Rétablir les paramètres d'usine par défaut (maintenir appuyé pendant 10 sec.)
	Bouton du volume
	Basculer entre les différentes sources audio : FM, DAB, AirPlay, Bluetooth, etc.
	Bouton de réglage du Wi-Fi sélectionnez l'une des trois configurations de réseau Wi-Fi

FM RADIO

Le bouton de la télécommande permet de basculer entre la radio FM et DAB.

Sélectionner une station manuellement

Sélectionnez une station FM en utilisant les touches et .

Recherche automatique des stations

Drücken Sie oder für eine Sekunde und das FM-Radio wird automatisch nach dem nächsten Sender suchen.

Basculement entre mono et stéréo

Maintenez enfoncé le bouton pendant une seconde pour basculer entre le mode mono et le mode stéréo. Une fois le mode modifié, toutes les stations sont toujours dans le même mode jusqu'à ce que le mode soit de nouveau changé en mode manuel.

DAB RADIO

Le bouton de la télécommande permet de basculer entre la radio FM et DAB.

La DAB n'est pas disponible dans tous les pays :

DAB/DAB+ (parfois dénommé Diffusion audio numérique) n'est disponible que dans certains pays (Royaume-Uni, Allemagne, Suisse, Norvège, Hong Kong, etc.). Le Model XXL est compatible avec DAB et DAB+.

Sélection des stations

Appuyez sur ou sur la télécommande pour changer les stations de radio.

Préréglages DAB

Les six préréglages DAB fonctionnent exactement de la même manière que les préréglages FM. Les préréglages DAB ne fonctionnent que lorsque DAB a été sélectionné.

Comment utiliser « Scan »

- Appuyez sur le bouton de la télécommande pour sélectionner DAB.

Utilisation des préréglages FM : sélectionner une station mémorisée

En mode FM, appuyez sur les touches de préréglage FM (P, R, E, S, E ou T) pour sélectionner une station de radio préalablement mémorisée. Il existe six préréglages pour la FM, et six préréglages pour la DAB. Les préréglages FM ne fonctionnent qu'en mode FM.

Enregistrer la station actuelle dans un préréglage

Maintenez un des boutons de préréglage pendant une seconde, jusqu'à ce que l'écran affiche une confirmation.

- Maintenez le bouton de la télécommande appuyé jusqu'à ce que l'écran affiche « Scan ».
- Une fois que toutes les stations disponibles ont été trouvées, vous pouvez parcourir la liste des stations de radio en utilisant les touches et .

Première utilisation de DAB (fonction « Scan »)

Initialement, le Model XXL n'a aucune station DAB mémorisées. Appuyez sur la fonction « Scan » pour trouver les stations disponibles dans votre région. Les stations sont mémorisées automatiquement. Utilisez à nouveau la fonction « Scan » après avoir déplacé le Model XXL vers un nouvel emplacement avec différentes stations de radio, ou lorsque vous déplacez le Model XXL dans une pièce avec une réception radio différente.

TV, LECTEUR DVD ET CONSOLE DE JEUX

TV

La sortie HDMI peut également être une entrée pour l'audio, si votre téléviseur est compatible avec HDMI ARC. Appuyez sur le bouton TV sur la télécommande pour entendre le son du téléviseur.

DVD et GAME

Appuyez sur les boutons DVD et GAME pour sélectionner les entrées HDMI connectés 1 et 2 respectivement. La vidéo des deux entrées HDMI est transmise à la sortie HDMI, et le son est diffusé sur le Model XXL.

Utilisation de la télécommande du téléviseur avec HDMI CEC

Si votre téléviseur est compatible avec CEC, et que le Model XXL est connecté via HDMI à votre téléviseur, vous bénéficiez des possibilités suivantes :

- Utilisez la télécommande de votre TV pour sélectionner la source HDMI du Model XXL et modifier le volume du Model XXL.

Vous devez probablement activer d'abord CEC sur votre téléviseur. CEC est également appelé Anynet+ (Samsung), Bravia synch/link (Sony), Kuro Link (Pioneer), CE/Regza Link (Toshiba), Viera Link (Panasonic), EasyLink (Philips).

Remarque : Il est impossible d'allumer et d'éteindre le Model XXL via HDMI CEC (en utilisant la télécommande du téléviseur).

BLUETOOTH

Les téléphones portables, les tablettes et les ordinateurs avec Bluetooth peuvent se connecter au Model XXL et lire de la musique via la connexion sans fil. Le téléphone portable, la tablette ou l'ordinateur doit prendre en charge le Bluetooth A2DP.

Configuration initiale (« couplage ») avec un iPhone

- Appuyez sur le bouton jusqu'à ce que l'écran affiche « Blue ». Attendez 20 secondes jusqu'à ce que l'écran affiche un « P » clignotant.
- Sélectionnez la section « Réglages » sur votre iPhone. Sélectionnez « Général / Bluetooth ». Activez la fonction Bluetooth. Les nouveaux appareils Bluetooth sont trouvés automatiquement.
- Après quelques secondes « GENEVA XXL (non couplé) » s'affiche.
- Sélectionnez « GENEVA XXL ». Le téléphone établit alors la connexion (« couplage ») avec le Model XXL.
- Vous pouvez maintenant lire de la musique sur un iPhone / iPad / iPod touch et l'écouter sur le Model XXL.

Lecture de musique

La plupart des smartphones se connectent automatiquement au Model XXL après le réglage initiale (« couplage »).

Appuyez sur le bouton de la télécommande. Lorsque le Model XXL se connecte ; L'écran affiche « C » pendant quelques secondes.

Lors de la lecture de musique sur un téléphone mobile, le Model XXL se connecte automatiquement après quelques secondes.

Informations d'état sur l'écran

« S » : Recherche de périphériques précédemment couplés.

« C » : Connexion réussie.

« P » : Couplage. Si le Model XXL ne réussit pas à se connecter dans les 20 secondes, il se met en mode de couplage pendant 2 minutes.

« - » : Aucune connexion n'est active.

Guide de couplage pour d'autres appareils et téléphones mobiles

Rendez-vous sur le site www.genevalab.com et sélectionnez « Support ».



Réglages Bluetooth sur iPhone

Lecture de musique

AirPlay

Le bouton AirPlay de la télécommande permet de basculer entre AirPlay et DLNA.

Qu'est-ce que AirPlay ?

AirPlay vous permet sans fil de déchiffrer tous les contenus présents sur votre iPhone, iPad, iPod touch, Mac® OS X ou ordinateurs Windows sur le Model XXL et d'autres haut-parleurs AirPlay. Une fois qu'un utilisateur commence à lire de la musique sur iTunes ou un appareil iOS, le modèle XXL passe automatiquement à AirPlay.

Avant de pouvoir utiliser la fonction AirPlay, vous devez connecter le Model XXL à votre réseau. voir le chapitre « Configuration du réseau ».

Lire de la musique avec iTunes depuis un ordinateur (Mac ou Windows)

1. Allumez le Model XXL.
 2. Attendez que le Model XXL se connecte au réseau. « AirPlay » arrête de clignoter sur l'écran.
 3. Ouvrez iTunes sur votre ordinateur Mac® ou Windows.
 4. Cliquez sur l'icône AirPlay et sélectionnez « Geneva Model XXL ».
- Toute la musique lue sur iTunes est maintenant diffusée par le Model XXL grâce le réseau.

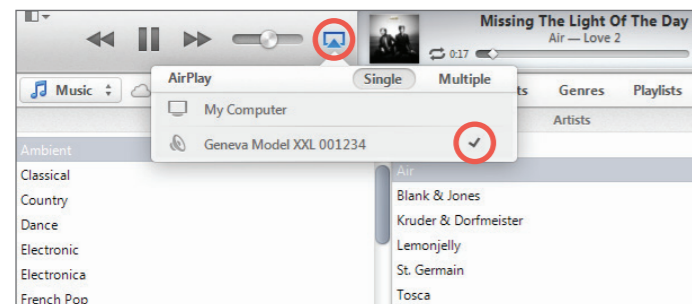

Compatibilité avec AirPlay



AirPlay fonctionne avec les iPhone, iPad et iPod touch avec iOS 4.3.3 ou ultérieur, Mac avec OS X Mountain Lion, Mac et PC avec iTunes 10.2.2 ou ultérieur.

DLNA

Le bouton AirPlay de la télécommande permet de basculer entre AirPlay et DLNA.

Qu'est-ce que DLNA ?

DLNA est un standard pour le streaming audio vers un haut-parleur compatible avec DLNA dans un réseau domestique. DLNA prend également en charge le streaming vidéo, mais ce n'est pas supporté par le Model XXL.

Lire de la musique à partir d'un ordinateur Windows

Nous vous recommandons d'utiliser iTunes (avec AirPlay) lorsque vous écoutez de la musique en streaming à partir de votre ordinateur (Mac OS X ou Windows).

MISES À JOUR AUTOMATIQUES DE LOGICIELS

Le Model XXL vérifie périodiquement les mises à jour logicielles via l'Internet. Le logiciel du Model XXL sera mis à jour automatiquement lorsque de nouvelles versions sont disponibles. La mise à jour automatique du logiciel est déclenchée toutes les quatre semaines lorsque le Model XXL est éteint.

Si une mise à jour logicielle est automatiquement lancée, l'écran affiche « Mise à jour logicielle ».

Lire de la musique à partir d'un iPhone, d'un iPad ou d'un iPod touch

1. Sélectionnez l'application « Musique ».
2. Sélectionnez l'icône AirPlay,
3. Sélectionnez « Geneva Model XXL ».

Toute la musique qui est lue est maintenant diffusée par le Model XXL grâce au réseau.



Radio via Internet, Spotify, etc.

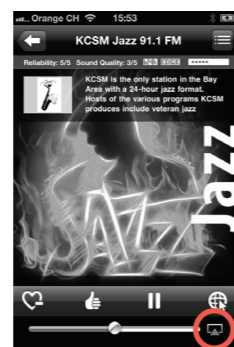

Vous pouvez également écouter de la musique à partir d'autres applications présentes sur votre iPhone, telle que la radio via Internet, Spotify, etc. Dans la plupart des applications d'un iPhone, l'icône AirPlay apparaît automatiquement si vous êtes connecté à un haut-parleur AirPlay. L'exemple suivant montre l'icône AirPlay dans l'application Radio via Internet « vTuner ».

Synchroniser le volume du Model XXL et d'iTunes

Pour synchroniser la commande de volume d'iTunes et le Model XXL, ouvrez Préférences, ouvrez « Dispositifs » et activez l'option « Autoriser les commandes audio d'iTunes à partir de périphériques distants ».

! AVERTISSEMENT D'UNE MUSIQUE FORTE SOUDAINEMENT : !
Mettre le bouton du volume sur iTunes ou un iPhone à son maximum changera le volume sur le Model XXL sur un volume de 100.

Lire de la musique à partir de smartphones Android et Windows

1. Démarrez l'application de musique intégrée dans les smartphones Android et Windows.
2. Parcourez le réseau pour trouver les périphériques compatibles avec la DLNA et sélectionnez le Model XXL.
3. Lecture automatique de la musique sur le Model XXL.

Lors de la mise à jour logicielle, ne pas retirer le cordon secteur du Model XXL. Cela peut laisser le Model XXL sans logiciel, et la procédure manuelle complexe de mise à jour du logiciel devra être effectuée.

La procédure manuelle de mise à jour du logiciel est décrite dans la section « Support » du site Internet genevalab.com.

PANNEAU ARRIÈRE

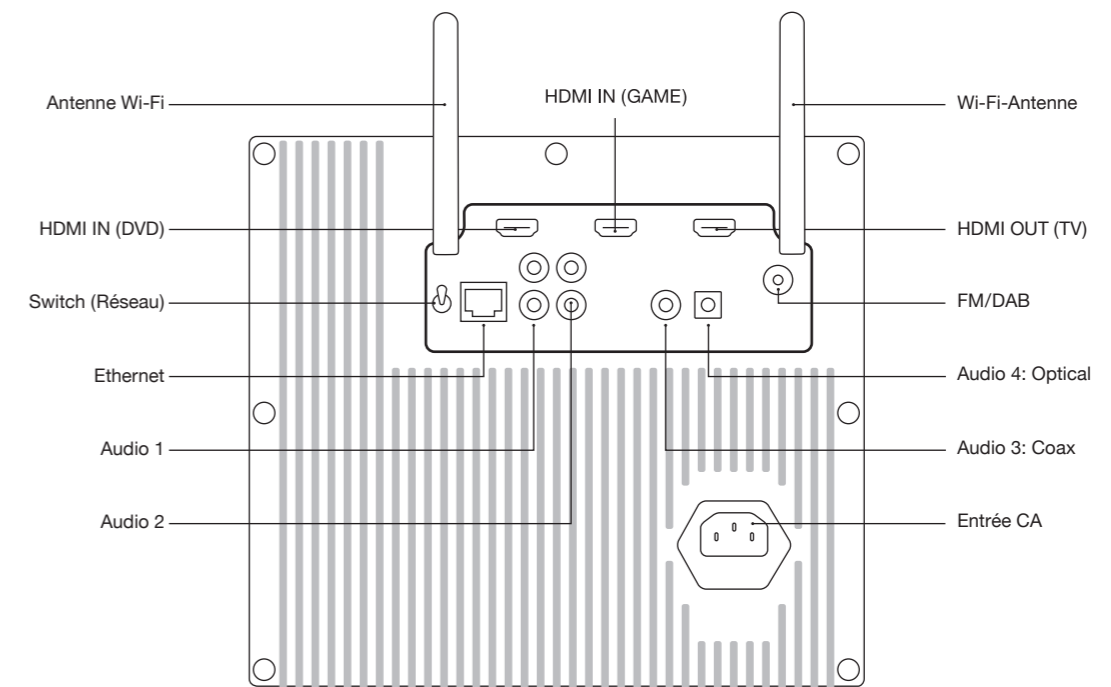

CONNECTEUR	DÉTAILS	CONNECTEUR	DÉTAILS
HDMI IN (DVD):	Entrée HDMI	Ethernet	Ethernet input (10/100BASE-T)
HDMI IN (GAME):	Entrée HDMI	Audio 1	Entrée audio analogique (stéréo), connecteurs RCA
HDMI OUT / HDMI ARC (TV)	Ce connecteur possède deux fonctions : 1. sortie HDMI (à partir de l'une des deux entrées HDMI) 2. Entrée audio d'un téléviseur équipé d'un connecteur HDMI ARC.	Audio 2	Entrée audio analogique (stéréo), connecteurs RCA
Sélectionnez « Network »	Choisissez entre Wi-Fi et Ethernet. « Wi-Fi uniquement » : seul le Wi-Fi est utilisé, Ethernet est ignoré. « Ethernet uniquement » : seul Ethernet est utilisé, le Wi-Fi est désactivé. Ethernet et Wi-Fi NE fonctionnent PAS en même temps. Après avoir appuyé sur l'interrupteur, le Model XXL redémarre son sous-système de mise en réseau. Ce processus peut prendre jusqu'à 30 secondes.	Audio 3	Entrée audio numérique (stéréo), coaxiale/SPDIF, Connecteur RCA
		Audio 4	Entrée audio numérique (stéréo), optique, Connecteur TOSLINK
		Entrée d'alimentation AC	100 - 240 VAC, 50/60 Hz
		FM/DAB	Entrée pour l'antenne FM/DAB externe. Connecteur F-Type.
		Antennes Wi-Fi	Deux antennes Wi-Fi externes. Pour obtenir une meilleure réception, orientez des deux antennes comme indiqué sur la figure ci-dessus.

ENTRÉES AUDIO ANALOGIQUES ET NUMÉRIQUES

Il existe quatre entrées sur le panneau arrière pour les sources audio externes tels que TV, lecteurs CD et lecteurs MP3. Appuyez sur le bouton  jusqu'à ce que l'entrée désirée s'affiche sur l'écran.

RÉGLAGE TV

Il existe deux façons de connecter votre téléviseur au Model XXL. Selon les capacités de votre téléviseur, vous pouvez utiliser le réglage TV cidessous ou l'un des réglages TV alternatifs sur les pages suivantes.

Si votre TV ne dispose pas d'un connecteur HDMI ARC, rendez-vous au chapitre « Réglage TV Alternatif 1 » ou « Réglage TV alternatif 2 »

RÉGLAGE TV (TV AVEC HDMI ARC)

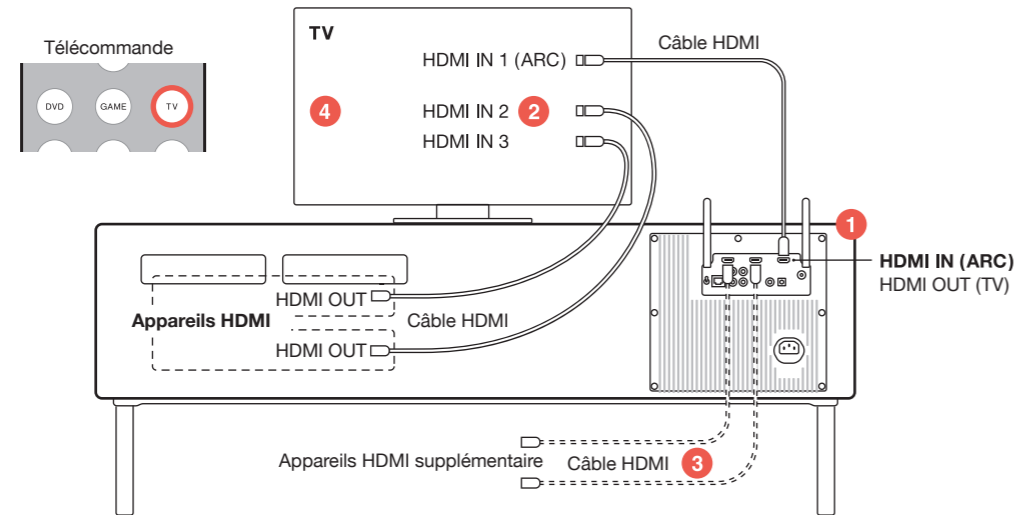

Pour effectuer le réglage

1. Branchez le connecteur HDMI ARC sur le téléviseur au connecteur HDMI IN (ARC) sur le Model XXL.
2. Connectez vos périphériques HDMI (lecteur DVD, lecteur Blu-ray, jeux, télévision par câble, satellite) sur les entrées HDMI de votre téléviseur.
3. Si votre téléviseur ne possède pas suffisamment d'entrées HDMI, connecter des périphériques HDMI supplémentaires sur les entrées DVD et GAME sur le Model XXL.
4. Activer CEC* dans le menu de réglage de votre téléviseur. Vous devrez sûrement sélectionner « haut-parleurs externes » dans le menu de réglage du téléviseur.
*CEC est aussi appelé Anynet+ (Samsung), Bravia synch/link (Sony), Kuro Link (Pioneer), CE/Regza Link (Toshiba), Viera Link (Panasonic), EasyLink (Philips).

Comment

Si votre téléviseur est compatible avec le CEC, vous pouvez utiliser la télécommande de votre TV à la place de la télécommande du Model XXL pour la plupart des opérations :

- **Télécommande du Model XXL** : Allumez et éteignez le Model XXL.
- **Télécommande TV** : allumez et éteignez le téléviseur et tous les appareils HDMI.
- **Télécommande TV** : modifier le volume du Model XXL.
- **Télécommande TV** : sélectionnez la source HDMI (sources HDMI connectées à votre téléviseur et aux entrées HDMI DVD/GAME connectées au Model XXL).

Remarque : Il est impossible d'allumer et d'éteindre le Model XXL avec la télécommande du téléviseur.

RÉGLAGE TV ALTERNATIVE 1 : TV SANS HDMI

Quand utiliser ce réglage

Votre téléviseur est équipé de sorties audio analogiques et/ou numériques mais pas de connecteur HDMI ARC.

Comment les utiliser

- **Télécommande du Model XXL** : l'utiliser pour sélectionner l'entrée audio de votre choix avec .
- **Télécommande du Model XXL** : l'utiliser pour changer le volume.

A. TV avec sortie audio numérique (optique/TOSLINK)

Pour effectuer le réglage

1. Branchez un câble de fibre optique à partir de la TV (petit connecteur carré avec une lumière rouge interne) sur le Model XXL (connecteur "Audio 4").
2. Sélectionnez « haut-parleurs externes » dans le menu de configuration du téléviseur.

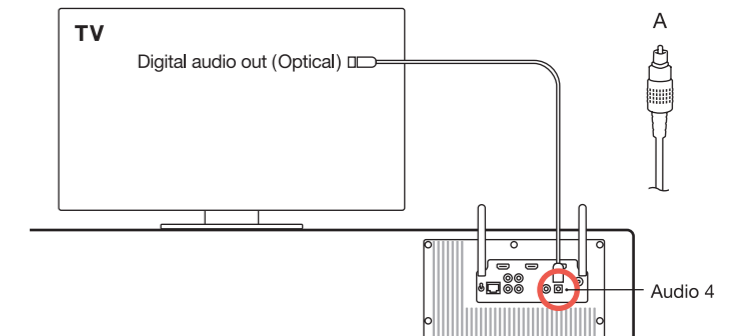

B. TV avec sortie audio numérique (coaxiale/SPDIF)

Pour effectuer le réglage

1. Branchez un câble audio depuis le téléviseur (simple, connecteur RCA jaune) sur le Model XXL (connecteur "Audio 4"). Le câble audio est équipé de connecteurs RCA simples des deux côtés.
2. Sélectionnez « haut-parleurs externes » dans le menu de configuration du téléviseur.

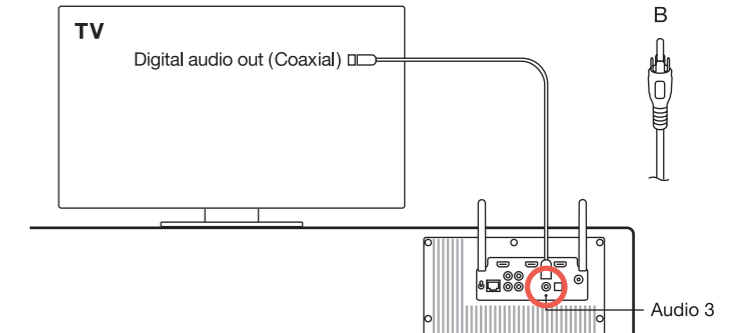

C. TV avec sortie audio analogique

Si le téléviseur est doté de sorties audio analogiques et numériques, l'audio numérique est alors recommandée, car elle offre une meilleure qualité audio.

Pour effectuer le réglage

1. Branchez un câble audio depuis le téléviseur (connecteurs dual rouge & blanc RCA ou connecteur 3,5 mm) sur le Model XXL (connecteur "Audio 1"). Le câble audio possède soit un connecteur 3,5 mm et un connecteur dual-RCA, soit deux connecteurs dual-RCA des deux côtés.
2. Sélectionnez « haut-parleurs externes » dans le menu de configuration du téléviseur.

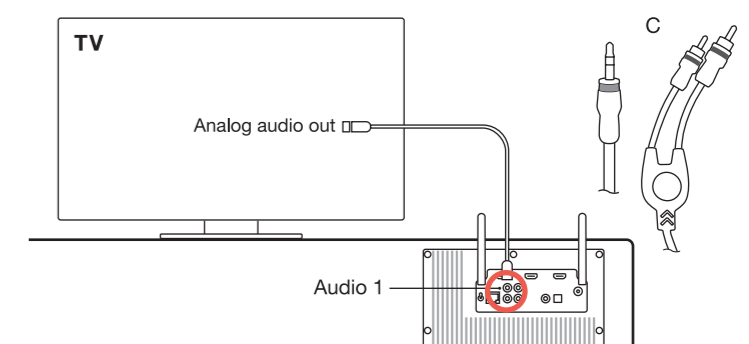

Branchement d'un lecteur DVD, d'une console de jeu et d'autres appareils

Comment procéder aux réglages

Branchez le lecteur DVD, la console de jeux, le terminal numérique, le récepteur satellite et d'autres appareils sur votre téléviseur avec un câble HDMI ou tout autre type de câble (DVI, vidéo analogique).

Comment les utiliser

Utilisez la télécommande du téléviseur pour sélectionner la source d'entrée (lecteur DVD, console de jeu, etc.)

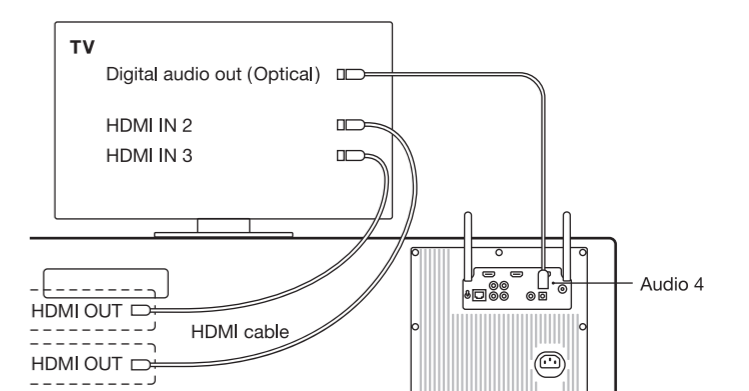

RÉGLAGE TV ALTERNATIVE 2 : TV SANS HDMI ARC

Quand utiliser cette configuration

Le téléviseur ne dispose pas d'un connecteur HDMI ARC et vous voulez utiliser la télécommande du Model XXL pour sélectionner la source vidéo avec les boutons DVD et GAME. Si votre téléviseur est compatible avec le CEC, cette configuration vous permet de contrôler le volume du Model XXL et de modifier les sources d'entrée HDMI à l'aide de la télécommande du téléviseur.

Limites : Toutes les sources vidéo doivent être connectées au Model XXL, une source vidéo connectée directement au téléviseur n'aura pas de sortie audio sur le Model XXL.

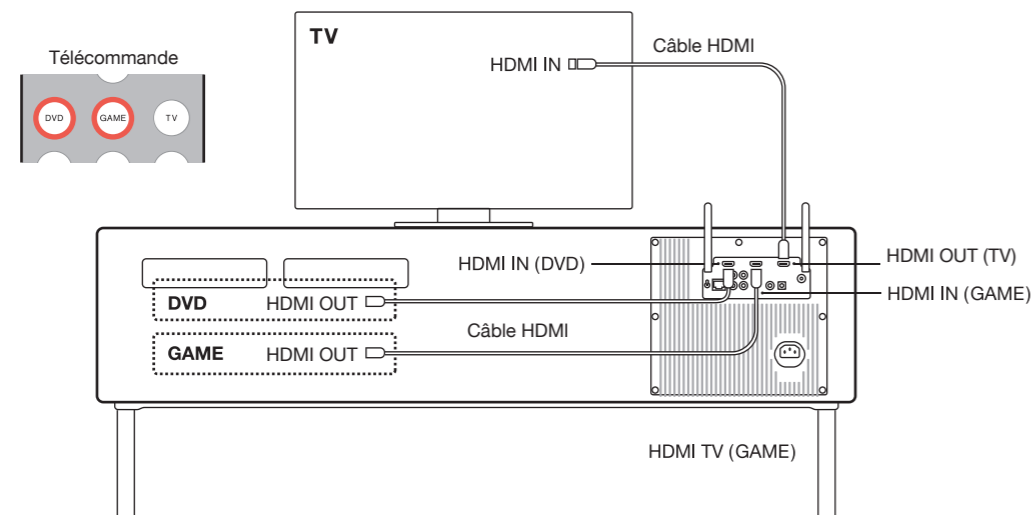

Pour effectuer le réglage

1. Branchez un lecteur DVD ou un lecteur Blu-ray avec un câble HDMI au connecteur HDMI « DVD » sur le Model XXL.
2. Connectez une console de jeu, un terminal numérique ou un récepteur satellite au connecteur HDMI « GAME » HDMI sur le Model XXL avec un câble HDMI.
3. Branchez le Model XXL (connecteur HDMI «TV») sur le téléviseur (connecteur « HDMI IN») avec un câble HDMI.
4. Dans le menu de configuration de TV du téléviseur, éteindre les haut-parleurs du téléviseur en sélectionnant « haut-parleurs externes ».

Comment les utiliser

Appuyez sur les touches **DVD** ou **GAME** de la télécommande du Model XXL pour sélectionner les entrées HDMI.

Comment l'utiliser (avec CEC)

- **Télécommande TV :** utilisez-la pour sélectionner les sources HDMI sur le Model XXL.
- **Télécommande TV :** utilisez-la pour changer le volume du Model XXL.

RÉGLAGE DU RÉSEAU

GÉNÉRALITÉS

Lire de la musique sans fil avec AirPlay ou la DLNA nécessite que le Model XXL doit être connecté à un réseau local via Ethernet ou Wi-Fi. Les pages suivantes décrivent les différentes méthodes de configuration du Model XXL afin qu'il puisse accéder au réseau.

Le Model XXL prend en charge les connexions de réseau filaire (Ethernet) et sans fil (Wi-Fi).

MÉTHODE DE CONFIGURATION	QUAND UTILISER CETTE MÉTHODE
RÉGLAGE ETHERNET	Un câble Ethernet est disponible pour le Model XXL.
RÉGLAGE WI-FI AVEC WPS	Le point d'accès Wi-Fi (routeur sans fil) dispose d'un bouton WPS pour la configuration simple du réseau.
RÉGLAGE DU WI-FI AVEC LE MODEL XXL EN TANT QUE POINT D'ACCÈS TEMPORAIRE DU WI-FI	Les points d'accès Wi-Fi (routeur sans fil) n'ont pas de bouton WPS, cette méthode fonctionne avec tous les points d'accès Wi-Fi.

Les méthodes de configuration supplémentaires telles que des adresses IP statiques et Auto-IP sont décrits dans la section Support du site Internet genevalab.com.

Comment vérifier l'état du réseau du Model XXL

1. Appuyez sur le **AirPlay** bouton de la télécommande
2. Maintenez le **P** bouton de la télécommande pendant quelques secondes.
3. Appuyez sur le **»»** bouton pour afficher les éléments suivants : la version du logiciel, l'adresse IP, le type IP (DHCP/statique), l'état de la connexion réseau et le nom du réseau Wi-Fi.

Diagnostic des pannes

Voir la section du réseau dans le chapitre « Diagnostic des pannes ».

RÉGLAGE ETHERNET

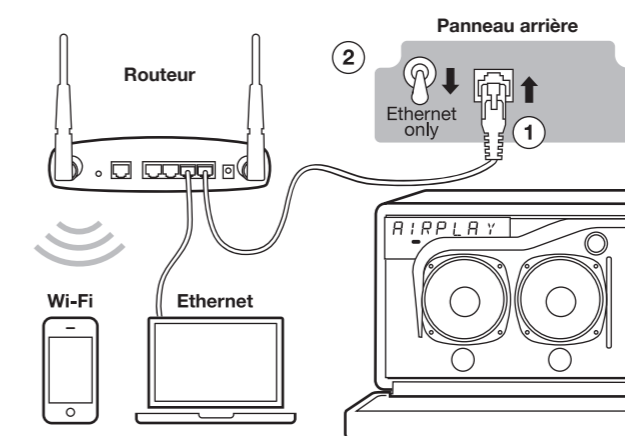

Instructions

1. Branchez le câble Ethernet entre le routeur et le panneau arrière du Model XXL.
2. Réglez le commutateur «Réseau» présent sur le panneau arrière sur «Ethernet». La fonction Wi-Fi est maintenant désactivée.
3. Allumez le Model XXL.
4. Appuyez sur le bouton **AirPlay** de la télécommande. Attendez que l'écran affiche « Connected ».

Maintenant vous êtes prêt à lire de la musique via AirPlay ou DLNA.

RÉGLAGE WI-FI AVEC WPS

Qu'est-ce que WPS ?

WPS (Wi-Fi Protected Setup) est un moyen simple de connecter un nouveau périphérique à un réseau Wi-Fi. WPS est une caractéristique commune sur les points d'accès Wi-Fi récents (routeurs sans fil). Appuyez sur le bouton « Réglage du Wi-Fi » sur le Model XXL et le bouton « WPS » sur le point d'accès Wi-Fi : sous une minute, le Model XXL se connectera automatiquement au réseau Wi-Fi.

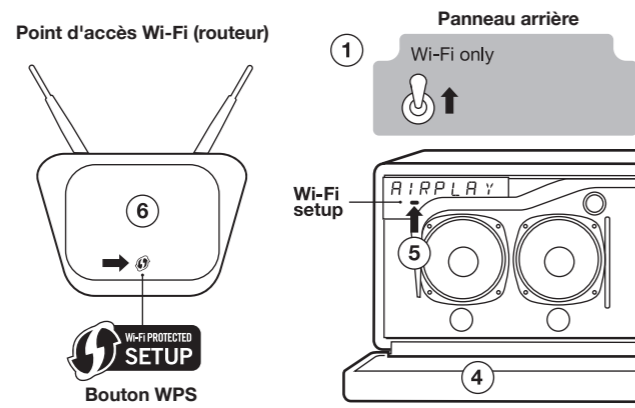

Instructions

- Réglez le commutateur « Réseau » présent sur le panneau arrière sur « Wi-Fi uniquement ».
 - Allumez le Model XXL.
 - Appuyez sur le bouton « AirPlay » de la télécommande.
 - Abaissez la grille avant.
 - Appuyez sur le bouton « Réglage Wi-Fi » sous l'écran. L'écran affichera « WPS ». Appuyez sur le bouton d'alimentation au-dessus de l'écran annule le processus de réglage.
 - Sur le point d'accès Wi-Fi (routeur sans fil), appuyez sur le bouton WPS. La lumière sur le bouton se met à clignoter. Si rien ne se produit, vous devez maintenir le bouton enfoncé pendant quelques secondes, le Model XXL et le point d'accès Wi-Fi commencent maintenant à se connecter les uns à l'autre.
 - Attendez que l'écran du Model XXL indique « Connected to XXX » — où XXX est le nom du réseau Wi-Fi connecté.
- Maintenant vous êtes prêt à lire de la musique via AirPlay ou DLNA.

RÉGLAGE WI-FI AVEC LE MODEL XXL EN TANT QUE POINT D'ACCÈS WI-FI TEMPORAIRE

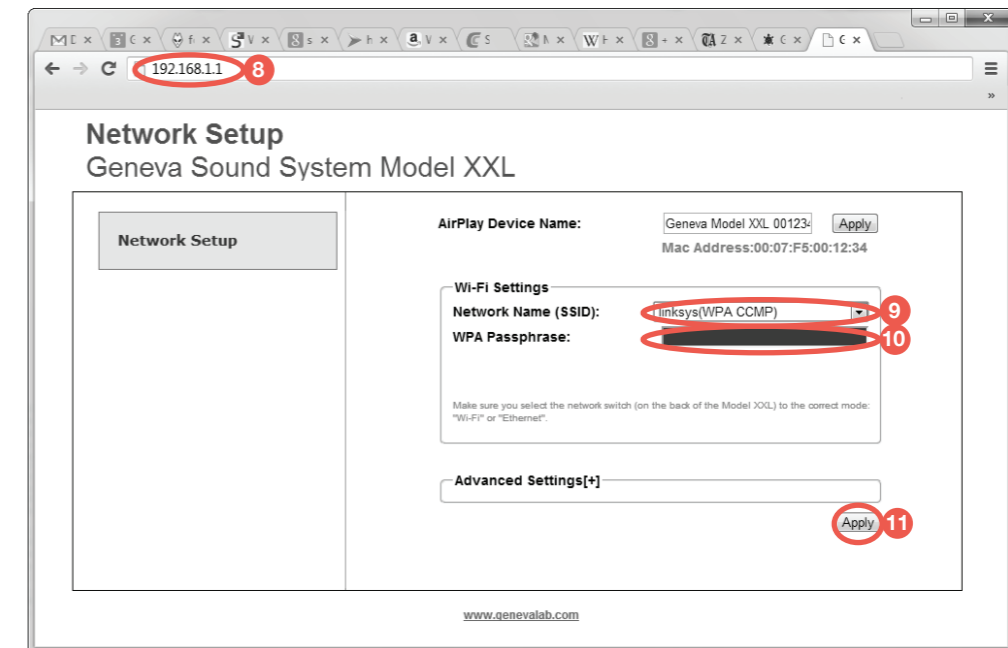

Instructions

- Réglez le commutateur « Réseau » présent sur le panneau arrière sur « Wi-Fi uniquement ».
- Allumez le Model XXL.
- Appuyez sur « AirPlay » sur la télécommande, puis attendez 30 secondes.
- Abaissez la grille avant.
- Appuyez deux fois sur le bouton « Réglages Wi-Fi » présent sous l'écran ; l'écran affichera « WIFI AP ». (Appuyez sur le bouton d'alimentation au-dessus de l'écran annule le processus de réglage).
- Connectez au réseau Wi-Fi, en fonction de votre appareil et système d'exploitation :
- Ouvrez un navigateur Internet (Safari, Windows Explorer, Chrome, Firefox, etc.).
- Entrez <http://192.168.1.1> pour accéder à la page de réglage du réseau pour le Model XXL.
- Sélectionnez votre réseau Wi-Fi (SSID).
- Entrez le mot de passe, si nécessaire.
- Appuyez sur « Appliquer ». La page Internet n'est désormais plus accessible.
- Attendez que l'écran du Model XXL indique « Connected to XXX » — où XXX est le nom du réseau Wi-Fi connecté.
- Maintenant vous êtes prêt à lire de la musique via AirPlay ou DLNA.

iPhone, iPad ou iPod® touch

- Cliquez sur « Réglages », puis sur « Wi-Fi ».
- Assurez-vous que Wi-Fi soit activé.
- Sélectionnez le réseau « GENEVA_XXL... ». Ce réseau Wi-Fi temporaire créé par le modèle XL n'a pas besoin de mot de passe.
- Cliquez sur « Rejoindre ».

Android

- Ouvrez les « Paramètres », puis passez à « Réseaux sans fil & réseaux », « Wi-Fi ».
- Assurez-vous que Wi-Fi soit activé.
- Sélectionnez le réseau « GENEVA_XXL... ». Ce réseau Wi-Fi temporaire créé par le modèle XL n'a pas besoin de mot de passe.

Mac OS 10.5 ou supérieur

- Allez dans les Préférences Système, puis dans « Réseau ».
- Sur la gauche, sélectionnez le réseau Wi-Fi. Assurez-vous que Wi-Fi soit activé.
- Sélectionnez le réseau « GENEVA_XXL... » dans le menu « Nom du réseau ». Ce réseau Wi-Fi temporaire créé par le Model XXL n'a pas besoin de mot de passe.
- Cliquez sur « Appliquer ».

Windows 7

- Allez dans le panneau de contrôle, puis sélectionnez « Réseau ».
- Choisissez « Gérer les réseaux sans fil ».
- Sélectionnez le réseau « GENEVA_XXL... ». Ce réseau Wi-Fi temporaire créé par le modèle XL n'a pas besoin de mot de passe.
- Cliquez sur « OK ».

Windows 8

- Allez dans le panneau de contrôle, puis sélectionnez « Réseau et Internet ».
- Sélectionnez « Connexion à un réseau ».
- Sélectionnez le réseau « GENEVA_XXL... ». Ce réseau Wi-Fi temporaire créé par le modèle XL n'a pas besoin de mot de passe.
- Cliquez sur « Connecter ».

DIAGNOSTIC DES PANNES

Si vous ne pouvez pas trouver de réponse dans cette section, allez sur le site [genevalab.com](http://www.genevalab.com) et sélectionnez « Support » pour plus d'informations.

GÉNÉRAL

Comment puis-je nettoyer le boîtier du haut-parleur ?

Débranchez le Model XXL de la prise murale avant de procéder au nettoyage. Nettoyez uniquement avec un chiffon sec. Pour éviter de rayer la surface, nous vous recommandons d'utiliser le chiffon de nettoyage inclus dans le sac d'accessoires. Ne pas utiliser d'alcool ou d'autres solvants liquides pour nettoyer la surface du boîtier, car cela peut endommager la laque et également provoquer des pannes électriques et des incendies si elle pénètre dans le châssis électronique !

Pourquoi le XXL du modèle s'éteint-il tout seul ?

La fonction d'économie d'énergie éteint automatiquement le Model XXL après 15 minutes s'il n'existe aucune connexion Bluetooth active ou si aucune signal n'est présent sur les entrées Audio 1 – 4.

Comment changer la pile de la télécommande ?

1. Poussez le petit levier dans le sens de la flèche avec votre doigt ou d'un petit tournevis.
2. Tout en tenant le petit levier, faites glisser le compartiment de la batterie.
3. Remplacez la batterie (pile au lithium 3 V, CR2032 3 V), batterie est insérée en respectant la polarité (côté + tourné vers le bas).

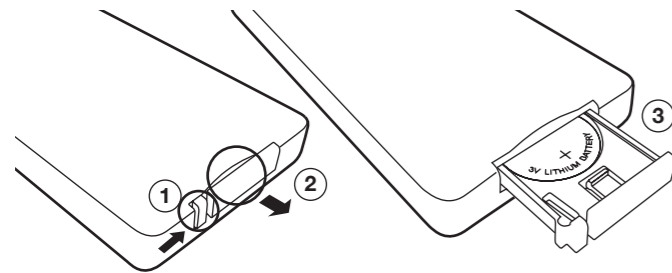

Pourquoi l'écran affiche « DAB » clignotant ?

Aucune station n'a été mémorisée. Lancer un scan en maintenant la touche **⏮** appuyée.

BLUETOOTH

Comment réinitialiser le Bluetooth

Il est possible de stocker jusqu'à huit appareils Bluetooth. Pour effacer la mémoire, suivez les étapes suivantes :

1. Allumez le Model XXL et sélectionnez le Bluetooth avec la télécommande.
2. 5 secondes après être entrée dans le mode Bluetooth, maintenez enfoncée le bouton **⏮** de la télécommande jusqu'à ce que « Reset Bluetooth » s'affiche.
3. Couplez à nouveau votre téléphone portable (consultez le Guide de couplage Bluetooth).

Pendant le couplage, mes smartphone demande le code PIN - Quel est le code PIN ?

Si le téléphone vous demande un code PIN, entrez « 0000 » (quatre zéros).

AIRPLAY

Ai-je besoin d'une connexion Internet pour utiliser AirPlay ?

Une connexion à Internet N'est PAS nécessaire pour écouter de la musique avec AirPlay ou DLNA.

Je ne vois pas le Model XXL dans l'icône AirPlay d'iTunes. L'icône AirPlay n'est pas présent dans iTunes

L'icône AirPlay dans iTunes ou iPhone apparaît seulement si un haut-parleur AirPlay a été trouvé dans votre réseau Ethernet ou Wi-Fi local. Assurez-vous que le Model XXL est correctement connecté à votre réseau ; cherchez le message « Connecté avec succès à XXX » sur l'écran, où XXX est le nom de votre réseau.

Le Model XXL n'affiche plus AirPlay sur iTunes ou l'iPhone

Assurez-vous que vous êtes connecté au réseau. Si le Model XXL ne l'affiche toujours pas, effectuer une réinitialisation d'usine par défaut, et effectuez une nouvelle configuration du réseau.

RÉGLAGE TV

Quels sont les appareils HDMI sont pris en charge ?

Le Model XXL intègre deux entrées HDMI et 1 sortie HDMI émetteur-récepteur avec le soutien de :

- Tous les formats HDTV jusqu'à 1 080p couleur profonde de 12 bits
- Tous les formats obligatoires de TV 3D
- Audio Return Channel (ARC)
- Support CEC
- Audio PCM. Audio Compressé (AC-3, DTS) n'est pas supporté.

Comment désactiver la CEC sur le Model XXL

Maintenir le bouton **⏮** appuyé pendant 5 secondes en mode DVD ou GAME, désactive/active la fonctionnalité CEC.

Les dispositifs HDMI agissent de façon imprévisible

S'il existe des problèmes de compatibilité CEC entre les appareils HDMI connectés et le Model XXL, une solution simple consiste à désactiver la fonction CEC sur le model XXL.

Le téléviseur change automatiquement les sources d'entrée sans interaction de l'utilisateur

Ne jamais brancher les deux sorties SPDIF/optique et un connecteur HDMI du téléviseur au Model XXL en même temps. Le téléviseur pourrait basculer automatiquement entre les sources et il sera impossible de sélectionner correctement un canal d'entrée HDMI.

L'audio et la vidéo ne sont pas synchronisés lorsque je regarde un film en DVD

- Ajustez le retard audio dans le menu de réglage du lecteur DVD ou du téléviseur.
- Changer les réglages du téléviseur pour que l'audio provient de la TV via le port HDMI ARC (réglage TV standard) ou via une sortie audio (réglage TV alternatif 1)

Qu'est-ce que HDMI ARC ?

ARC signifie « Audio Return Channel ». Le connecteur HDMI ARC du téléviseur est un connecteur bidirectionnel à deux fonctions :

1. Entrée HDMI Normale.
2. Sortie audio du téléviseur. Le connecteur HDMI ARC envoie un signal audio du téléviseur vers le Model XXL (sélectionnez le bouton « TV » de la télécommande du Model XXL).

Pourquoi est-il impossible d'allumer ou d'éteindre le Model XXL avec la télécommande du téléviseur (en utilisant CEC)?

Le Model XXL répond à des normes environnementales très strictes applicables dans l'UE, aux USA et au Canada. Ces normes exigent que le Model XXL pour respect de faibles consommations d'énergie en mode veille inférieure à 0,5 Watt.

DIAGNOSTIC DES PANNES

RÉGLAGE DU RÉSEAU

Comment vérifier l'état du réseau du Model XXL

1. Appuyez sur le bouton **⏮** de la télécommande.
2. Maintenez le bouton **P** de la télécommande pendant 5 secondes.
3. Appuyez sur le bouton **⏮** pour afficher les éléments suivants : la version du logiciel, l'adresse IP, le type IP (DHCP/statique), l'état de connexion du réseau et le nom du réseau Wi-Fi.

Comment utiliser le bouton de réglage du Wi-fi présent en-dessous de l'écran

Trois méthodes différentes de réglage du Wi-Fi peuvent être sélectionnées en appuyant plusieurs fois sur le bouton. Après avoir sélectionné une méthode de réglage, le processus démarre automatiquement après 5 secondes.

Annuler : Appuyer sur le bouton d'alimentation au-dessus de l'écran annule le processus de réglage.

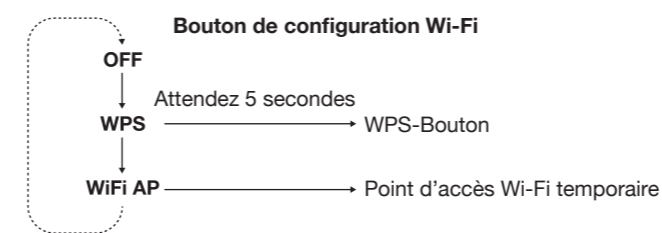

Diagnostic de panne de réglage du réseau Ethernet

- Répétez la procédure.
- Vérifiez que l'interrupteur « Réseau » sur le panneau arrière est réglé sur « Ethernet uniquement ».
- Vérifiez les connexions du câble, débranchez et rebranchez le câble Ethernet.
- Vérifiez que les voyants vert et jaune à côté du connecteur Ethernet du Model XXL clignotent. S'il n'y a pas de lumière, le câble Ethernet n'est pas connecté au réseau.
- Assurez-vous que le DHCP (adresse IP dynamique) soit activé sur le routeur. Le DHCP est un protocole permettant d'attribuer des adresses IP dans un réseau local. Le DHCP est la configuration la plus courante sur les modems, les routeurs ou les points d'accès Wi-Fi.

SUPPORT

Entretien et réparation

Si le produit est endommagé et a besoin de réparations, veuillez contacter votre revendeur. Visitez www.genevalab.com pour trouver un revendeur dans votre région.

Réglage Wi-Fi avec Diagnostic de pannes WPS

- Répétez la procédure.
- Vérifiez que l'interrupteur « Réseau » sur le panneau arrière est réglé sur « Wi-Fi uniquement ». Les réseaux Ethernet et Wi-Fi NE fonctionnent PAS en même temps sur le Model XXL. Après avoir appuyé sur l'interrupteur, le Model XXL redémarre son sous-système de mise en réseau. Ce processus peut prendre jusqu'à 30 secondes.
- Notez que le Model XXL prend uniquement en charge la méthode WPS à « bouton-poussoir ». La méthode « PIN » WPS n'est pas supporté.
- Mettre à niveau le logiciel sur votre point d'accès sans fil.
- Essayez une méthode de configuration du réseau différente.

Réglage Wi-Fi avec le Model XXL en tant que Wi-Fi temporaire Diagnostic du point d'accès

Dans ce réglage, le Model XXL devient un point d'accès Wi-Fi temporaire sans mot de passe. Connectez au Model XXL et utiliser un navigateur Internet pour accéder à la page web « Configuration du réseau » pour le Model XXL. Entrez le nom du réseau Wi-Fi (SSID) et le mot de passe sur la page Web.

- Répétez la procédure.
- Vérifiez que l'interrupteur « Réseau » sur le panneau arrière est réglé sur « Wi-Fi uniquement ». Les réseaux Ethernet et Wi-Fi NE fonctionnent PAS en même temps sur le Model XXL. Après avoir appuyé sur l'interrupteur, le Model XXL redémarre son sous-système de mise en réseau. Ce processus peut prendre jusqu'à 30 secondes.
- Vérifiez que la connexion Wi-Fi est activé sur votre ordinateur ou votre smartphone.
- Vérifiez que vous avez entré l'adresse IP correcte dans le navigateur Internet : <http://192.168.1.1>
- Si l'écran affiche « AIRPLAY » clignotant sans un message de réussite, cela signifie que le Model XXL n'était pas en mesure de se connecter au réseau Wi-Fi : un mauvais mot de passe a sûrement été inséré. Répétez la procédure.
- Essayez une méthode de configuration du réseau différente.

Réinitialiser les paramètres réseau aux réglages par défaut

1. Allumez le Model XXL et attendez au moins 30 secondes.
2. Maintenez le bouton d'alimentation au-dessus de l'écran appuyé pendant 10 secondes : tous les paramètres réseau seront réinitialisés.

Garantie

Voir les conditions spécifiques à votre pays sur www.genevalab.com.

INSTRUCCIONES DE SEGURIDAD IMPORTANTES

1. Lea estas instrucciones
2. Conserve estas instrucciones
3. Tenga en cuenta todas las advertencias
4. Siga todas las instrucciones
5. No utilice este aparato cerca del agua.
6. Limpie solamente con un paño seco.
7. No bloquee ninguna apertura de ventilación. Instale la unidad de conformidad con las instrucciones del fabricante.
8. No instale la unidad cerca de ninguna fuente de calor como radiadores, registradores de calor, estufas u otros aparatos (incluyendo amplificadores) que produzcan calor.
9. No desactive el mecanismo de seguridad del enchufe con conexión a tierra o polarizado. Un enchufe polarizado tiene dos clavijass, una más ancha que la otra. Un enchufe con conexión a tierra tiene dos clavijas y una tercera conexión a tierra. La clavija ancha o la tercera conexión se proporcionan para su seguridad. Si el enchufe proporcionado no encaja en su toma, póngase en contacto con un electricista para sustituir la toma obsoleta.
10. Ponga el cable de alimentación en un lugar en el que no se pueda caminar sobre el y donde no se pueda aplastar, enchúfelo en una toma adecuada cerca de la salida de la unidad.
11. Utilice solamente accesorios/piezas especificadas por el fabricante.
12. Utilice solamente con el soporte, carro, trípode, enganche o mesa proporcionados por el fabricante o vendidos con la unidad. Cuando utilice un carro, tenga cuidado al mover el carro/la unidad para evitar los daños provocados por caídas.
13. Desenchufe la unidad en caso de tormenta o cuando no la vaya a utilizar durante un periodo de tiempo prolongado.
14. Consulte al personal de servicio cualificado. Es necesario llevar la unidad a mantenimiento cuando el aparato presente algún tipo de daño, el cable de alimentación esté dañado, se haya derramado líquido o hayan caído objetos en la unidad, cuando la unidad haya sido expuesta a lluvia y humedad, no funcione normalmente o se haya caído.
15. No instale este equipo en un lugar confinado ni dentro de un espacio cerrado, como una estantería o lugar similar, e instálolo en condiciones de ventilación adecuadas. La ventilación no debería de impedirse cubriendo las aperturas de ventilación con objetos como periódicos, paños de cocina, cortinas, etc.
16. **ADVERTENCIA:** Por favor, consulte la información en el cierre inferior exterior sobre seguridad eléctrica y seguridad antes de instalar o manejar el aparato.
17. **ADVERTENCIA:** Para reducir el riesgo de incendio o descarga eléctrica, no exponga esta unidad a la lluvia o humedad. El aparato no debe estar expuesto a salpicaduras ni se deben colocar sobre el objetos con líquidos como vasos.
18. **PRECAUCIÓN:** Hay peligro de explosión en caso de que la batería se cambie incorrectamente. Cámbiela solamente con un tipo igual o equivalente.
19. **ADVERTENCIA:** La batería (batería o baterías o paquete de baterías) no deberá estar expuesta a fuentes de calor excesivo como la luz solar directa, fuego o similar.
20. **ADVERTENCIA:** El adaptador de conexión directo se utiliza como dispositivo de desconexión y debe estar en un lugar de fácil acceso.
21. **Eliminación incorrecta de este producto.** Esta marca indica que este producto no debería ser desechado con el resto de residuos domésticos en la UE. Para evitar posibles daños en el entorno o en la salud causados por una eliminación no controlada, recicle de manera responsable para promover la reutilización sostenible de los recursos materiales. Para devolver su dispositivo usado, por favor, utilice los centros de recogida o devolución o póngase en contacto con el distribuidor donde ha adquirido el producto. Su distribuidor llevará el producto a un centro de reciclaje seguro..

Baterías del mando a distancia: Mantenga la batería del mando a distancia fuera del alcance de los niños. Puede causar un incendio o una quemadura química si se manipula incorrectamente. No recargue, desmonte ni caliente a temperaturas por encima de los 100°C (212°F). Cambie la batería solamente por otra del tipo y del número de modelo adecuados (batería de litio tipo botón CR2032, 3 V).

Temperaturas operativas: el rango de temperaturas operativas para el Sistema de sonido Geneva es de 5, 35 Celsius/ 41, 95 grados Fahrenheit. Terminal de conexión a tierra. El aparato debe enchufarse a una toma eléctrica con conexión a tierra.

Ⓢ **Terminal de tierra de protección.** El aparato debe conectarse a una toma de corriente que disponga de conexión a tierra para su protección. Rejilla delantera: nunca deje el aparato sobre el panel de rejilla delantero ya que esto podría dañar la rejilla. La etiqueta del producto se encuentra en la parte inferior de la unidad.

CERTIFICACIÓN

Certificación CE

G-Lab GmbH declara que este dispositivo cumple con los requisitos esenciales y otras disposiciones relevantes de la Directiva 1999/5/EC. La declaración de cumplimiento puede consultarse solicitándola a G-Lab GmbH, Zúrich, Suiza o en <http://genevalab.com>.

CE 0168 

RECICLADO

Este producto se puede reciclar. Los productos que lleven este símbolo NO deben ser desechados con los residuos domésticos. Al final de la vida del producto, llévelo a un centro de recogida designado para el reciclaje de dispositivos eléctricos y electrónicos. Descubra más información sobre los puntos de recogida y devolución lla-mando a las autoridades locales.

La Directiva Europea de Residuos de Aparatos Eléctricos y Electrónicos (WEEE) se implementó para reducir de manera drástica la cantidad de residuos en los vertederos, reduciendo así su efecto medioambiental sobre el planeta y la salud humana. Por favor, actúe con responsabilidad y recicle los productos usados. Si este producto sigue siendo útil, guárdelo o véndalo.

Baterías usadas: Deseche las baterías correctamente, siguiendo las normativas locales. No tire las baterías al fuego.

Apple, AirPlay, iPad, iPhone, iPod touch, iTunes and Mac are trademarks of Apple Inc., registered in the U.S. and other countries.

The Wi-Fi CERTIFIED Logo is a certification mark of the Wi-Fi Alliance.

HDMI, the HDMI logo and High-Definition Multimedia Interface are trademarks or registered trademarks of HDMI Licensing, LLC.

La marca comercial EmbracingSound® es propiedad de Embracing Sound Experience AB.

La marca Bluetooth® y sus logos son marcas comerciales de Bluetooth SIG, Inc.

©2013 G-Lab GmbH. Todos los derechos reservados. Bajo la ley de propiedad intelectual, este manual no podrá ser copiado, en su totalidad ni en parte, sin el previo consentimiento por escrito de G-Lab GmbH.

Geneva® es una marca registrada de G-Lab GmbH.

ÍNDICE

PRIMEROS PASOS	51
Sobre el Model XXL	51
Primeros pasos	51
USO DEL MODEL XXL	52-55
El mando a distancia y la pantalla	52
Radio FM	52
Radio DAB/DAB+	52
TV, DVD y consolas de videojuegos	53
Bluetooth	53
AirPlay	54
DLNA	54
Actualizaciones de software automáticas	54
Panel posterior	55
Entradas de audio analógico y digital	55
INSTALACIÓN DE LA TV	56-58
Instalación de la TV (TV con HDMI ARC)	56
Instalación alternativa de la TV 1	57
Instalación alternativa de la TV 2	58
CONFIGURACIÓN DE LA RED	59-61
Resumen	59
Configuración Ethernet	59
Configuración Wi-Fi con WPS	60
Configuración Wi-Fi con el Model XXL como punto de acceso Wi-Fi temporal	61
SOLUCIÓN DE PROBLEMAS Y PREGUNTAS FRECUENTES	62-63
SOPORTE	63

PRIMEROS PASOS

SOBRE EL MODEL XXL

El Model XXL tiene las siguientes funcionalidades integradas:

- Radio FM
- Radio DAB/DAB+ (funciona solo en países con servicio DAB)
- Bluetooth
- AirPlay®
- DLNA

Puede conectar su TV, DVD o Consola de videojuegos usando los conectores siguientes:

- 2 entradas HDMI, 1 salida HDMI
- Soporte para HDMI ARC
- 2 entradas de audio analógicas (conectores RCA)
- 2 entradas de audio digitales (coaxial, óptica)

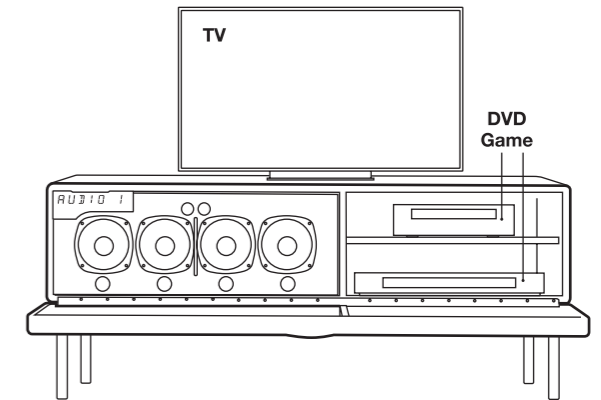
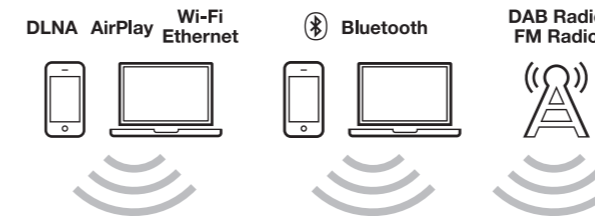

PRIMEROS PASOS

Conecte la antena de radio externa (para FM y DAB/DAB+)

El Model XXL incluye una antena de alambre. En el panel posterior, enrosque la antena de alambre en el conector de la antena (1).

Conecte la alimentación al Model XXL

En el panel posterior, conecte el cable de alimentación al conector de alimentación de CA (2) y luego a una toma de corriente.

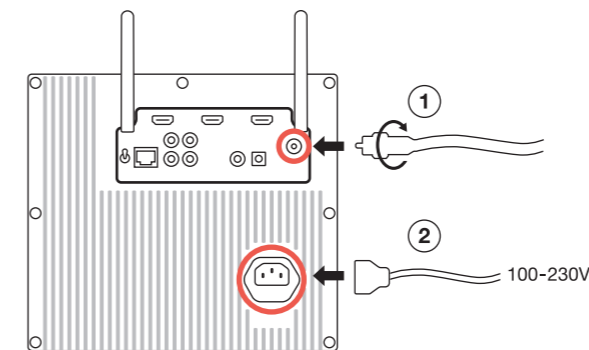

Prepare el mando a distancia

Retire el protector de la pila del compartimento de las pilas del mando a distancia.

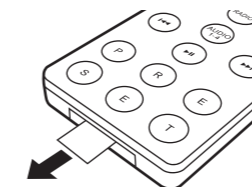

TV, DVD y consola de videojuegos

- Coloque la TV sobre el Model XXL.
- El compartimento derecho tiene espacio para el DVD, consola, reproductor Blu-ray, set-top box y otros dispositivos de video.
- Conecte todos los cables de alimentación a una regleta de CA.

Extensor IR

Si coloca el DVD, la consola o el set top box en el compartimento lateral derecho del Model XXL, use los dos extensores IR que están situados dentro del compartimento. Los extensores IR amplifican la señal del mando a distancia por infrarrojos (IR) para que los componentes tras la rejilla frontal cerrada se puedan controlar todavía. Asegúrese de que los extensores IR están colocados en frente de las ventanas de recepción IR de los componentes. Use la cinta adhesiva adjunta en el lado inferior del extensor IR.

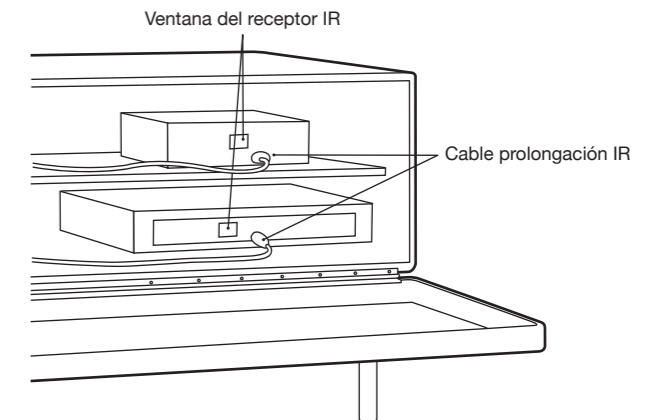

Encienda el Model XXL

Pulse el botón de encendido del mando a distancia (+), o pulse el botón de encendido sobre la pantalla.

USO DEL MODEL XXL

MANDO A DISTANCIA

Mando a distancia

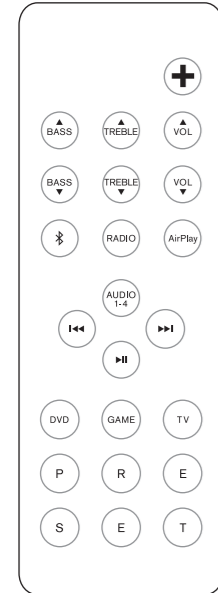

- Botón Encendido/Apagado
- Control de volumen
- Control de graves
- Control de agudos
- Bluetooth
- FM/DAB
- AirPlay/DLNA
- Audio 1: entrada audio analógica
- Audio 2: entrada audio digital
- Audio 3: entrada audio digital (coax)
- Audio 4: entrada audio digital (óptica)
- Entrada HDMI (conector DVD)
- Entrada HDMI (conector GAME)
- Entrada HDMI ARC (conector TV)
- FM: cambiar frecuencia
- FM: auto-búsqueda (mantener 1 seg.)
- DAB: cambiar estaciones
- DAB: escanear (mantener 1 seg.)
- AirPlay: cambiar de pista
- Silenciar
- FM: mono/estéreo (mantener 1 s.)
- AirPlay: Play/Pause
- 6 presintonías FM y 6 presintonías DAB.

CONTROLES DE LA PANTALLA

Abra la rejilla frontal para acceder a los siguientes controles:

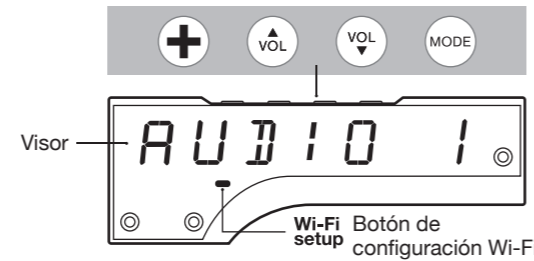

- Botón Encendido / Apagado
- Restablecer ajustes de fábrica (mantener 10 seg.)
- Control de volumen
- Alternar entre diferentes Fuentes de audio: FM, DAB, AirPlay, Bluetooth, etc.
- Botón ajustes Wi-Fi
- Seleccionar uno de los tres ajustes de red Wi-Fi

FM RADIO

El botón del mando a distancia alterna entre radio FM y DAB.

Seleccionar una emisora manualmente

Seleccione una emisora FM usando los botones y .

Encontrar una emisora automáticamente

Mantenga pulsado o durante un segundo y la radio FM buscará la siguiente emisora automáticamente.

Cambiar entre mono y estéreo

Pulse el botón un segundo para alternar entre los modos mono y estéreo. Cuando se cambia el modo, todas las emisoras permanecen en el mismo modo hasta que se vuelve a cambiar manualmente.

DAB RADIO

El botón del mando a distancia alterna entre radio FM y DAB.

DAB no está disponible en todos los países:

DAB/DAB+ (denominada a veces Radio Digital) sólo está disponible en ciertos países (Reino Unido, Alemania, Suiza, Noruega, Hong Kong, y otros). El Model XXL es compatible con DAB y DAB+.

Seleccionar una emisora

Pulse o en el mando para cambiar entre emisoras.

Presintonías DAB

Las seis presintonías DAB funcionan de la misma manera que las presintonías FM. Las presintonías DAB solo funcionan cuando se ha seleccionado el modo DAB.

Uso de las presintonías FM: seleccionar una emisora guardada

En el modo FM, pulse los botones de presintonía FM (P, R, E, S, E o T) para seleccionar una emisora de radio previamente guardada. Hay seis presintonías para FM, y seis presintonías para DAB. Las presintonías FM solo funcionan en el modo FM.

Guardar la emisora actual como presintonía

Mantenga pulsado uno de los botones de presintonía durante un segundo, hasta que la pantalla muestre una confirmación.

Como usar "Scan"

1. Pulse el botón en el mando para seleccionar DAB.
2. Mantenga pulsado el botón en el mando a distancia hasta que la pantalla muestre "Scan".
3. Cuando se hayan encontrado todas las emisoras disponibles, puede navegar la lista de emisoras usando los botones y .

Usar DAB por primera vez (función "Scan")

Inicialmente el Model XXL no tiene emisoras DAB guardadas. Pulse la función "Scan" para encontrar las emisoras en su región. Las emisoras se guardan solas. Use la función "Scan" de nuevo tras mover el Model XXL a una nueva ubicación con emisoras diferentes, o cuando mueva el Model XXL a una habitación con distinta recepción de radio.

TV, DVD Y CONSOLA DE VIDEOJUEGOS

TV

La salida HDMI puede ser una entrada de audio, si su TV soporta HDMI ARC. Pulse TV en el mando para escuchar el audio de la TV.

DVD y GAME

Pulse los botones DVD y GAME para seleccionar las entradas HDMI 1 y 2 conectadas respectivamente. El vídeo de las dos entradas HDMI se reenvía a la salida HDMI, y el audio se reproduce en el Model XXL.

Uso del mando a distancia de la TV con HDMI CEC

Si su TV soporta CEC, y el Model XXL se conecta a través de HDMI a su TV, tiene las siguientes posibilidades:

- Use el mando de su TV para seleccionar la fuente HDMI del Model XXL y cambiar el volumen del Model XXL.

Posiblemente, necesitará habilitar CEC en su TV antes. CEC también se llama Anynet+ (Samsung), Bravia synch/link (Sony), Kuro Link (Pioneer), CE/Regza Link (Toshiba), Viera Link (Panasonic), EasyLink (Philips).

Nota: Encender y apagar el Model XXL a través de HDMI CEC (usando el mando de la TV) no está soportado.

BLUETOOTH

Los teléfonos móviles, tabletas, y ordenadores con Bluetooth pueden conectarse al Model XXL y reproducir música sin cables. El teléfono móvil, tableta, u ordenador deben soportar Bluetooth A2DP.

Configuración inicial ("emparejamiento") con iPhone

1. Pulse el botón hasta que la pantalla muestre "Blue". Espere 20 segundos hasta que la pantalla muestre una "P" parpadeando.
2. eleccione "Ajustes" en su iPhone. Seleccione "General / Bluetooth". Encienda Bluetooth. Los dispositivos Bluetooth nuevos se encuentran automáticamente.
3. Tras unos segundos, aparecerá "GENEVA XXL (Sin Emparejar)".
4. Seleccione "GENEVA XXL". El teléfono está ahora conectado ("emparejamiento") al Model XXL.
5. Ahora puede reproducir música en un iPhone/iPad/iPod touch y escucharla en el Model XXL.

Reproducción de música

La mayoría de teléfonos inteligentes se conectan automáticamente al Model XXL tras la configuración inicial ("emparejamiento").

Pulse el botón en el mando a distancia. Cuando el Model XXL conecta, la pantalla muestra "C" durante unos segundos.

Cuando reproduzca música en un teléfono móvil, el Model XXL se conectará automáticamente tras unos segundos.

Información de estado en la pantalla

"S": Buscando dispositivos ya emparejados.

"C": Conectado con éxito.

"P": Emparejamiento. Si el Model XXL no realiza una conexión con éxito en 20 segundos, entrará en modo de emparejamiento durante 2 minutos.

"-": No hay ninguna conexión activa.

Guía de emparejamiento para otros dispositivos y teléfonos móviles

Visite www.genevalab.com y seleccione "Soporte".

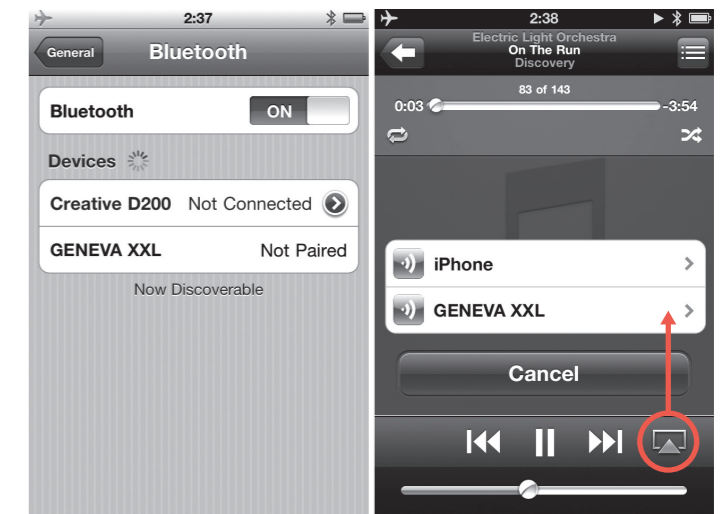

Ajustes Bluetooth en el iPhone

Reproduciendo música

AirPlay

El botón AirPlay en el mando a distancia alterna entre AirPlay y DLNA.

¿Qué es AirPlay?

AirPlay le permite reproducir sin cables cualquier contenido en su iPhone, iPad, iPod touch, ordenador Mac® OS X o Windows reenviándolo al Model XXL y a otros altavoces AirPlay. Cuando un usuario empieza a reproducir música en iTunes o en un dispositivo iOS, el Model XXL cambia automáticamente a AirPlay.

Antes de poder usar la función AirPlay necesita conectar el Model XXL a su red. Consulte el capítulo "Configuración de red".

Reproducir música con iTunes desde un ordenador (Mac o Windows)

1. Encienda el Model XXL.
 2. Espere hasta que el Model XXL se conecte a la red. "AirPlay" deja de parpadear en la pantalla.
 3. Abra iTunes en su ordenador Mac® o Windows.
 4. Haga clic en el icono de AirPlay y seleccione "Geneva Model XXL".
- Toda la música que reproduzca en iTunes se reenviará ahora al Model XXL a través de la red.

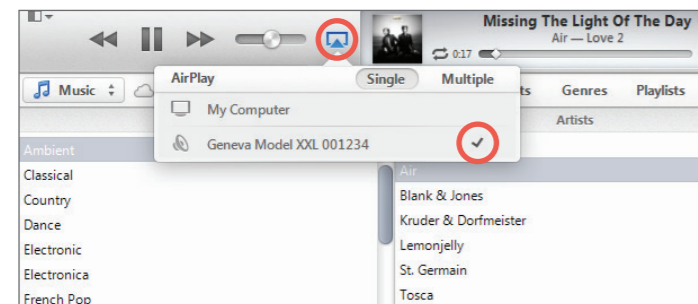

Compatibilidad con AirPlay



AirPlay funciona con iPhone, iPad, y iPod touch con iOS 4.3.3 o posterior, Mac con OS X Mountain Lion, y Mac y PC con iTunes 10.2.2 o posterior.

DLNA

El botón AirPlay en el mando a distancia alterna entre AirPlay y DLNA.

¿Qué es DLNA?

DLNA es un estándar para hacer streaming de audio a un altavoz compatible con DLNA en una red doméstica. DLNA también soporta streaming de vídeo, pero esto no está soportado por el Model XXL.

Reproducir música desde un ordenador Windows

Le recomendamos que use iTunes (usando AirPlay) para hacer streaming de música desde su ordenador (Mac OS X o Windows).

ACTUALIZACIONES DE SOFTWARE AUTOMÁTICAS

El Model XXL comprueba periódicamente si hay actualizaciones por Internet. El software del Model XXL se actualizará solo cuando haya nuevas versiones disponibles. La actualización automática se activa cada cuatro semanas cuando el Model XXL está apagado.

Si se ha iniciado una actualización de software automáticamente, la pantalla muestra "Actualización de software".

Reproducir música desde un iPhone, iPad o iPod touch

1. Seleccione la aplicación "Música".
2. Seleccione el icono de AirPlay.
3. Seleccione "Geneva Model XXL".

Toda la música que reproduzca se reenviará ahora al Model XXL a través de la red.



Radio por Internet, Spotify, etc.

También puede escuchar Música desde otras aplicaciones iPhone, tales como Radio por Internet, Spotify, etc. En la mayoría de apps de iPhone, el icono de AirPlay aparecerá él solo si está conectado a un altavoz AirPlay. El siguiente ejemplo muestra el icono de AirPlay en la app de Radio por Internet "vTuner".

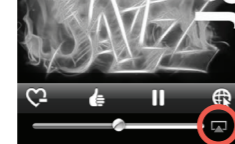

Sincronizar el volumen del Model XXL y iTunes

Para sincronizar el control de volumen de iTunes y el Model XXL, abra Preferencias, abra "Dispositivos" y active "Permitir el control de audio de iTunes desde altavoces remotos".

¡ AVISO DE MÚSICA FUERTE REPENTINA !:
Al deslizar control de volumen en iTunes o en un iPhone hasta el máximo, el volumen se cambiará en el Model XXL a un volumen de 100.

Reproducir música desde teléfonos Android y Windows

1. Abra la aplicación de música de los teléfonos Android y Windows.
2. Busque dispositivos compatibles con DLNA en la red y seleccione el Model XXL.
3. La música se reproducirá automáticamente en el Model XXL.

Durante la actualización de software, no retire el cable de CA del Model XXL. Hacerlo puede dejar al Model XXL sin software, y obligaría a realizar el complejo proceso manual de actualización de software.

El proceso manual de actualización de software se describe en la sección "Soporte" del sitio web generalab.com.

PANEL POSTERIOR

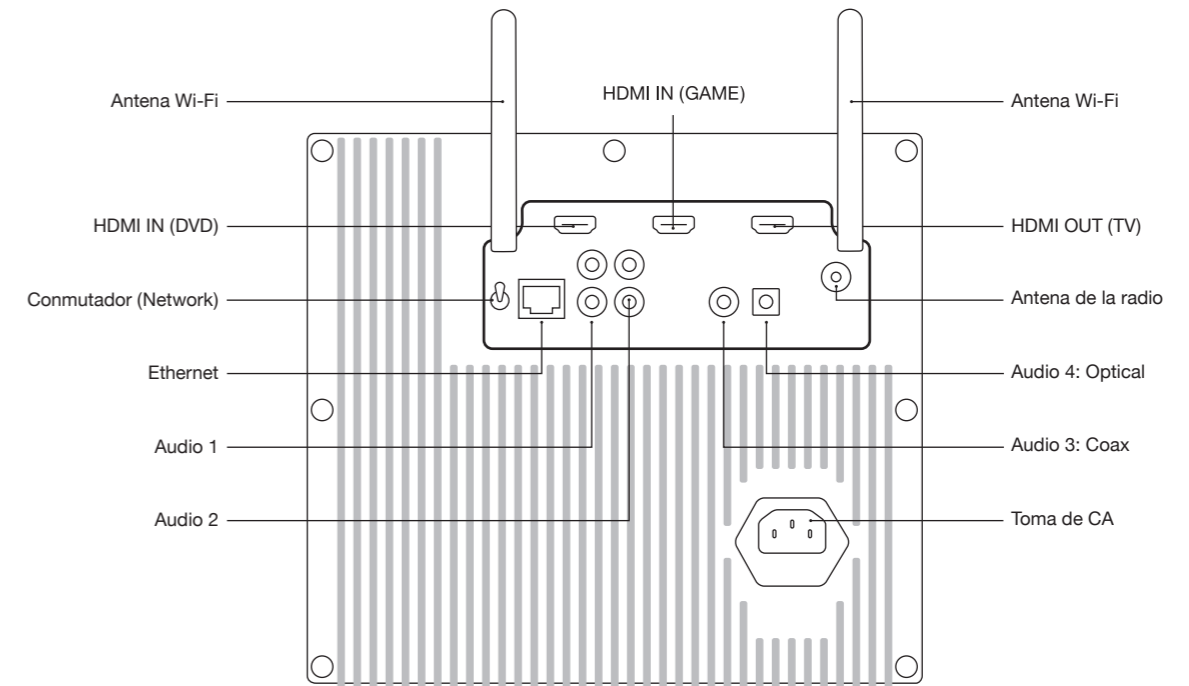

CONECTOR	DETALLES
HDMI IN (DVD):	Entrada HDMI
HDMI IN (GAME):	Entrada HDMI
HDMI OUT / HDMI ARC (TV)	Este conector tiene dos funciones: 1. Salida HDMI (de una de las dos entradas HDMI) 2. Entrada de audio de un TV con conector HDMI ARC.
Conmutador "Network"	Selecciona entre Wi-Fi y Ethernet. "Solo Wi-Fi": se usa Wi-Fi solamente, Ethernet se ignora. "Solo Ethernet": se usa Ethernet solamente, Wi-Fi se desactiva. Ethernet y Wi-Fi NO funcionan al mismo tiempo. Después de presionar el interruptor, el Model XXL reinicia su subsistema de red. Este proceso puede durar hasta 30 segundos.
Ethernet	Entrada Ethernet (10/100BASE-T)

CONECTOR	DETALLES
Audio 1	Entrada audio analógica (estéreo), conectores RCA
Audio 2	Entrada audio analógica (estéreo), conectores RCA
Audio 3	Entrada audio digital (estéreo), coaxial / SPDIF, conector RCA
Audio 4	Entrada audio digital (estéreo), óptica, conector TOSLINK
Entrada de CA	100 - 240 VAC, 50/60 Hz
Antena de radio	Entrada para antena FM / DAB externa. Conector tipo F.
Antenas Wi-Fi	Dos antenas externas Wi-Fi. Para una mejor recepción, oriente las dos antenas como se muestra en la figura de arriba.

ENTRADAS DE AUDIO ANALÓGICAS Y DIGITALES

Hay cuatro entradas en el panel posterior para fuentes de audio externas, tales como TV, reproductores de CD y MP3. Pulse el botón hasta que la entrada deseada se muestre en la pantalla.

INSTALACIÓN DE LA TV

Hay dos formas diferentes de conectar su TV al Model XXL. En función de las capacidades de su TV, puede utilizar la instalación para la TV de abajo o una de las instalaciones para la TV alternativas de las páginas siguientes.

Si su TV NO tiene un conector HDMI ARC, salte al capítulo "Instalación alternativa de la TV 1" o "Instalación alternativa de la TV 2"

INSTALACIÓN DE LA TV (TV CON HDMI TARC)

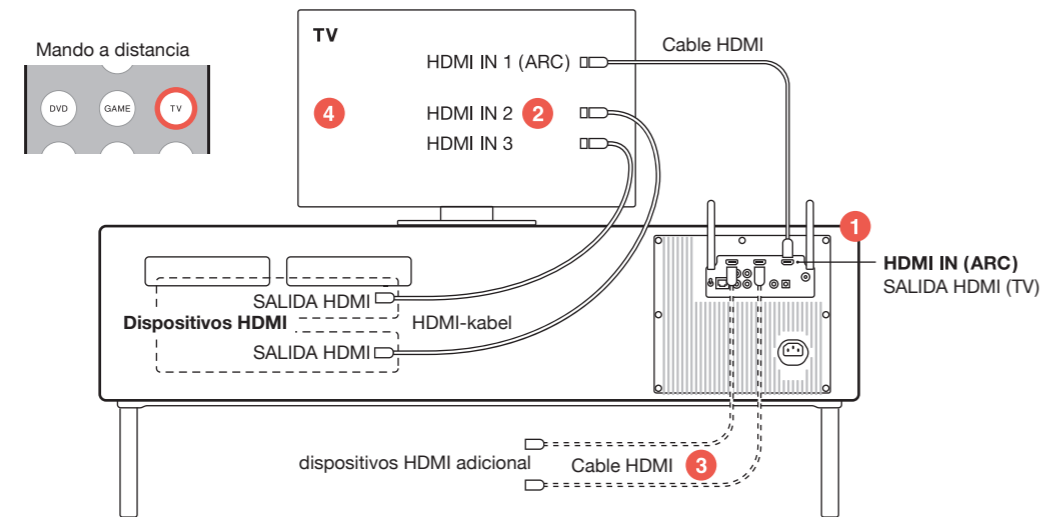

Cómo instalarla

1. Conecte el conector HDMI ARC de la TV al conector HDMI IN (ARC) del Model XXL.
2. Conecte sus dispositivos HDMI (reproductor de DVD, reproductor de Blu-ray, consola, TV por cable, satélite) a las entradas HDMI de su TV.
3. Si su TV no tiene suficientes entradas HDMI, conecte dispositivos HDMI adicionales a las entradas DVD y GAME del Model XXL.
4. Active CEC* en el menú de configuración de su TV. Es posible que también necesite seleccionar "Altavoces Externos" en el menú de configuración de su TV.

*CEC también se llama Anynet+ (Samsung), Bravia synch/link (Sony), Kuro Link (Pioneer), CE/Regza Link (Toshibav), Viera Link (Panasonic), EasyLink (Philips).

Cómo usarla

Si su TV soporta CEC, puede usar el mando a distancia de su TV en vez del mando del Model XXL para la mayoría de operaciones:

- **Mando a distancia del Model XXL:** encender y apagar el Model XXL.
- **Mando a distancia de la TV:** encender y apagar la TV y todos los dispositivos HDMI.
- **Mando a distancia de la TV:** cambiar el volumen del Model XXL.
- **Mando a distancia de la TV:** cambiar la fuente HDMI (fuentes HDMI conectadas a su TV y entradas HDMI DVD/GAME conectadas al Model XXL).

Nota: Encender y apagar el Model XXL con el mando a distancia de la TV no está soportado.

INSTALACIÓN ALTERNATIVA DE LA TV 1: TV SIN HDMI

Cuándo usar esta instalación

Su TV tiene salidas de audio analógicas y/o digitales pero no un conector HDMI ARC.

Cómo usarla

- **Mando a distancia del Model XXL:** úselo para seleccionar la entrada de audio deseada con .
- **Mando a distancia del Model XXL:** úselo para cambiar el volumen.

A. TV con salida de audio digital (óptica/TOSLINK)

Cómo instalarla

1. Conecte un cable de fibra óptica desde la TV (conector cuadrado pequeño con una luz roja dentro) al Model XXL (conector "Audio 4").
2. Seleccione "Altavoces Externos" en el menú de configuración de la TV.

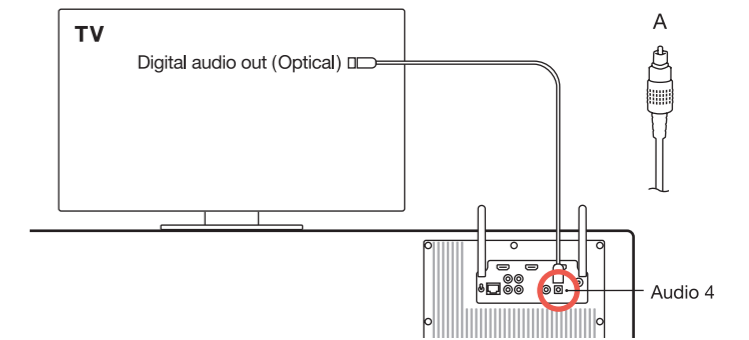

B. TV con salida de audio digital (coax/SPDIF)

Cómo instalarla

1. Conecte un cable de audio desde la TV (solo el conector RCA amarillo) al Model XXL (conector "Audio 4"). El cable de audio tiene conectores RCA simples en ambos extremos.
2. Seleccione "Altavoces Externos" en el menú de configuración de la TV.

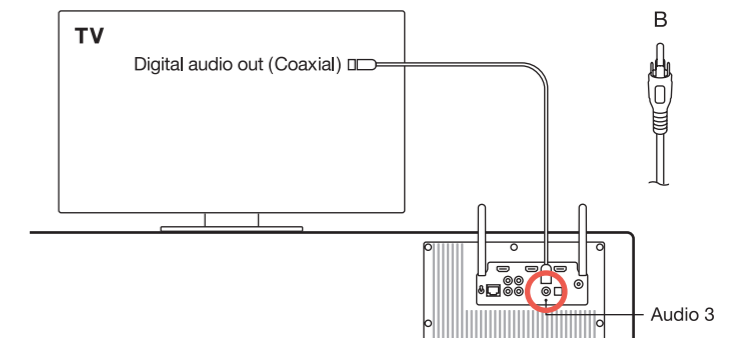

C. TV con salida de audio analógica

Si la TV tiene salidas de audio tanto analógica como digital, se recomienda el audio digital, ya que proporciona la mejor calidad de audio.

Cómo instalarla

1. Conecte un cable de audio desde la TV (conectores RCA duales rojo y blanco o conector de 3.5mm) al Model XXL (conector "Audio 1"). El cable de audio tiene o bien un conector de 3.5 mm y conectores RCA duales o conectores RCA duales en ambos extremos.
2. Seleccione "Altavoces Externos" en el menú de configuración de la TV.

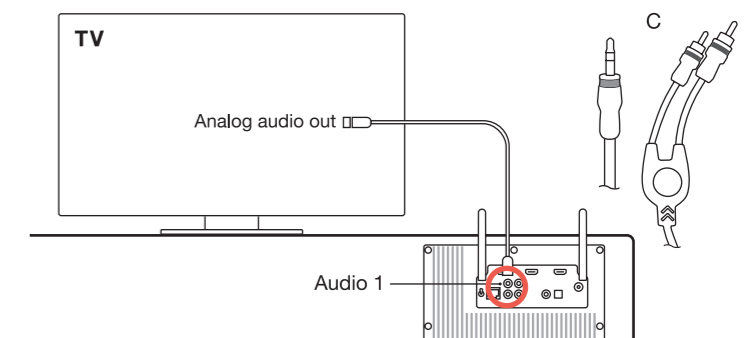

Conectar un reproductor de DVD, consola y otros dispositivos

Cómo instalarla

Conecte el reproductor de DVD, consola, set top box, receptor de satélite y otros dispositivos a su TV con un cable HDMI o de otro tipo (DVI, vídeo analógico).

Cómo usarlo

Use el mando a distancia de la TV para seleccionar la fuente de entrada (reproductor de DVD, consola, etc.).

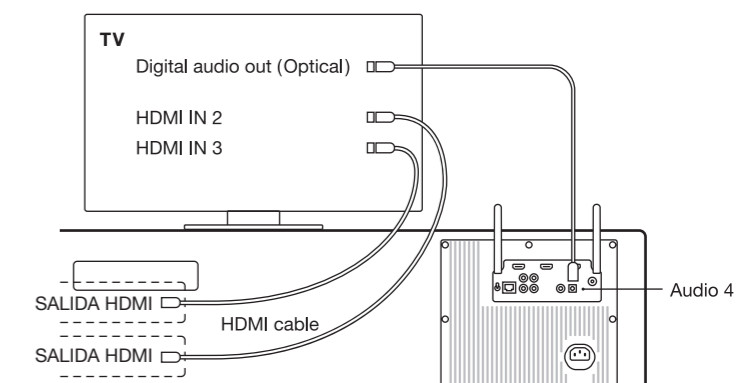

INSTALACIÓN ALTERNATIVA DE LA TV 2: TV SIN HDMI ARC

Cuándo usar esta instalación

La TV no tiene un conector HDMI ARC y desea usar el mando a distancia del Model XXL para seleccionar la fuente de vídeo con los botones DVD y GAME. Si su TV soporta CEC, esta instalación le permite controlar el volumen del Model XXL y cambiar entre las fuentes de entrada HDMI usando el mando a distancia de la TV.

Limitación: Todas las fuentes de vídeo deben estar conectadas al Model XXL, una fuente de vídeo conectada directamente a la TV no tendrá salida de audio en el Model XXL.

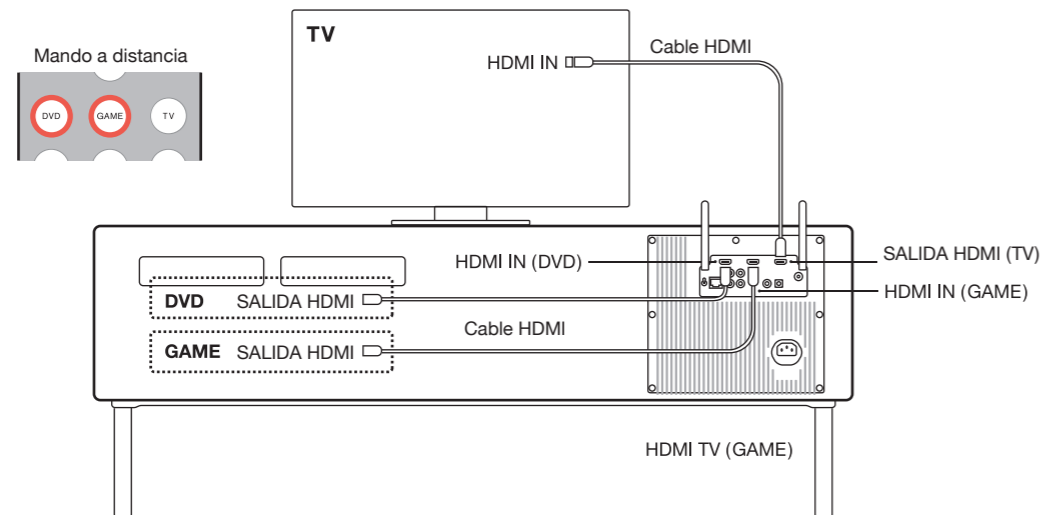

Cómo instalarla

1. Conecte un reproductor de DVD o Blu-ray con un cable HDMI al conector HDMI "DVD" del Model XXL.
2. Conecte una consola, set top box o receptor de satélite al conector HDMI "GAME" del Model XXL con un cable HDMI.
3. Conecte el Model XXL (conector HDMI "TV") a la TV (conector "HDMI IN") con un cable HDMI.
4. En el menú de configuración de la TV, desconecte los altavoces de la TV seleccionando "altavoces externos".

Cómo usarla

Pulse los botones **DVD** o **GAME** en el mando a distancia del Model XXL para seleccionar las entradas HDMI.

Cómo usarla (con CEC)

- **Mando a distancia de la TV:** úselo para seleccionar las fuentes HDMI del Model XXL.
- **Mando a distancia de la TV:** úselo para cambiar el volumen del Model XXL.

CONFIGURACIÓN DE LA RED

RESUMEN

La reproducción de música sin cables con AirPlay o DLNA requiere que el Model XXL esté conectado a una red local a través de Ethernet o Wi-Fi. Las páginas siguientes describen diferentes métodos de configuración del Model XXL para que pueda acceder a la red.

El Model XXL soporta conexiones a la red tanto con cable (Ethernet) como inalámbrica (Wi-Fi).

MÉTODO	CUÁNDO USAR ESTE MÉTODO
ETHERNET	Hay un cable Ethernet disponible para el Model XXL.
WI-FI CON WPS	El punto de acceso Wi-Fi (router inalámbrico) tiene un botón WPS para una configuración de red fácil.
WI-FI CON EL MODEL XXL COMO PUNTO DE ACCESO WI-FI TEMPORAL	Los puntos de acceso Wi-Fi (router inalámbrico) no tienen botón WPS, este método funciona con todos los puntos de acceso Wi-Fi.

Métodos de configuración adicionales tales como direcciones IP estáticas y Auto-IP se describen en la sección Soporte en genevalab.com.

Cómo comprobar el estado de red del Model XXL

1. Pulse el botón **AirPlay** en el mando a distancia.
2. Pulse el botón **P** en el mando a distancia durante algunos segundos.
3. Pulse el botón **»»** para ver lo siguiente: versión del software, dirección IP, tipo de IP (DHCP/estática), estado de la conexión de red y nombre de la red Wi-Fi.

Solución de problemas

Consulte la sección Red en el capítulo "Solución de problemas".

CONFIGURACIÓN ETHERNET

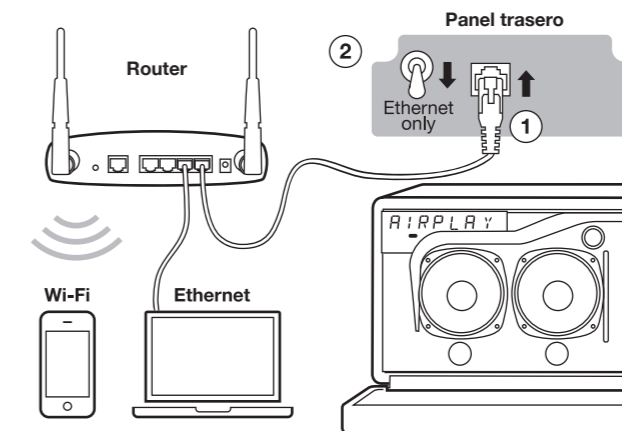

Instrucciones

1. Conecte el cable Ethernet entre el router y el panel posterior del Model XXL.
2. Ajuste el interruptor "Red" del panel posterior a "Ethernet". La función Wi-Fi se encuentra desactivada ahora.
3. Encienda el Model XXL.
4. Pulse **AirPlay** en el mando a distancia. Espere hasta que la pantalla muestre "Connected".

Ahora está listo para reproducir música usando AirPlay o DNLA.

CONFIGURACIÓN WI-FI CON WPS

¿Qué es WPS?

WPS (configuración Wi-Fi protegida) es una manera simple de conectar un nuevo dispositivo a una red Wi-Fi. WPS es una característica común en los puntos de acceso Wi-Fi (routers inalámbricos) más nuevos. Pulse el botón "Configuración Wi-Fi" en el Model XXL y el botón "WPS" en el punto de acceso Wi-Fi: en alrededor de un minuto, el Model XXL se conectará automáticamente a la red Wi-Fi.

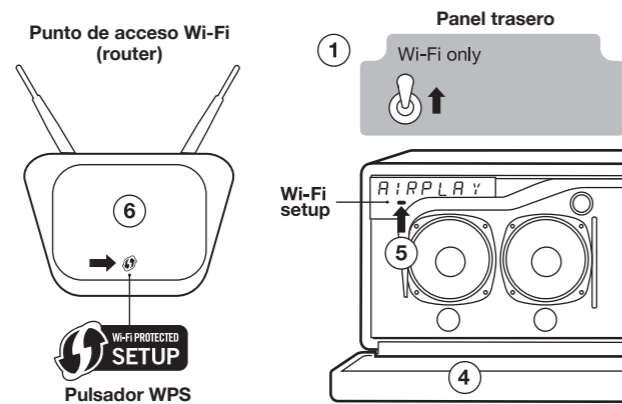

Instrucciones

1. Ajuste el interruptor "Red" del panel posterior a "Solo Wi-Fi".
2. Encienda el Model XXL.
3. Pulse "AirPlay" en el mando a distancia.
4. Baje la rejilla frontal.
5. Pulse el botón "Configuración Wi-Fi" de debajo de la pantalla. La pantalla mostrará "WPS". Pulsar el botón de encendido de encima de la pantalla cancela este proceso de configuración.
6. En el punto de acceso Wi-Fi (router inalámbrico) pulse el botón WPS. La luz del botón empezará a parpadear. Si no ocurre nada, puede que tenga que mantener pulsado el botón unos segundos, el Model XXL y el punto de acceso Wi-Fi están empezando a conectar ahora.
7. Espere hasta que la pantalla del Model XXL muestre "Connected to XXX" – donde XXX es el nombre de la red Wi-Fi conectada. Ahora está listo para reproducir música usando AirPlay o DNLA.

CONFIGURACIÓN WI-FI CON EL MODEL XXL COMO PUNTO DE ACCESO WI-FI TEMPORAL

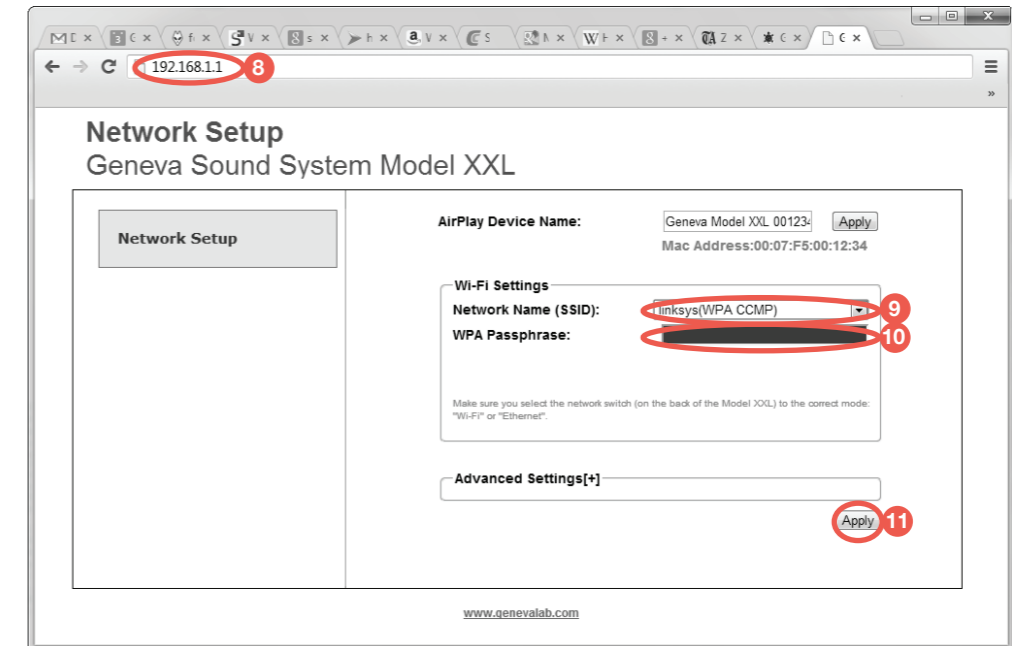

Instrucciones

1. Ajuste el interruptor "Red" del panel posterior a "Solo Wi-Fi".
2. Encienda el Model XXL.
3. Pulse "AirPlay" en el mando a distancia y espere 30 segundos.
4. Baje la rejilla frontal.
5. Pulse el botón "Configuración Wi-Fi" de debajo de la pantalla dos veces; la pantalla mostrará "PA WIFI". (Pulsar el botón de encendido de encima de la pantalla cancela este proceso de configuración).
6. Conecte a la red Wi-Fi, dependiendo de su dispositivo y sistema operativo:
7. Abra un navegador de Internet (Safari, Windows Explorer, Chrome, Firefox, etc.).
8. Introduzca <http://192.168.1.1> para acceder a la página web Configuración de Red del Model XXL.
9. Seleccione su red Wi-Fi (SSID).
10. Introduzca la contraseña, si es necesario.
11. Pulse "Aplicar". La página web deja de ser accesible ahora.
12. Espere hasta que la pantalla del Model XXL muestre "Connected to XXX" – donde XXX es el nombre de la red Wi-Fi conectada.
13. Ahora está listo para reproducir música usando AirPlay o DNLA.

iPhone, iPad o iPod® touch

- 6.1. Abra "Ajustes", y luego abra "Wi-Fi".
- 6.2. Asegúrese de que el Wi-Fi está encendido.
- 6.3. Seleccione la red "GENEVA_XXL...". Esta red Wi-Fi temporal creada por el Model XXL no requiere contraseña.
- 6.4. Haga clic en "Unirse".

Android

- 6.1. Abra "Ajustes", y luego vaya a "Conexiones inalámbricas y redes", "Wi-Fi".
- 6.2. Asegúrese de que el Wi-Fi está encendido.
- 6.3. Seleccione la red "GENEVA_XXL...". Esta red Wi-Fi temporal creada por el Model XXL no requiere contraseña.

Mac OS 10.5 o posterior

- 6.1. Vaya a Preferencias del Sistema, luego "Red".
- 6.2. A la izquierda seleccione Wi-Fi. Asegúrese de que el Wi-Fi está activado.
- 6.3. Seleccione la red "GENEVA_XXL..." en el menú "Nombre de Red". Esta red Wi-Fi temporal creada por el Model XXL no requiere contraseña.
- 6.4. Haga clic en "Aplicar".

Windows 7

- 6.1. Vaya al panel de control, y seleccione "Redes e Internet".
- 6.2. Seleccione "Administrar redes inalámbricas".
- 6.3. Seleccione la red "GENEVA_XXL...". Esta red Wi-Fi temporal creada por el Model XXL no requiere contraseña.
- 6.4. Haga clic en "OK".

Windows 8

- 6.1. Vaya al panel de control, y seleccione "Redes e Internet".
- 6.2. Seleccione "Conectar a una red".
- 6.3. Seleccione la red "GENEVA_XXL...". Esta red Wi-Fi temporal creada por el Model XXL no requiere contraseña.
- 6.4. Haga clic en "Conectar".

SOLUCIÓN DE PROBLEMAS

Si no puede encontrar una respuesta en esta sección, visite genevalab.com y seleccione “Soporte” para más información.

GENERAL

¿Cómo se limpia la caja de los altavoces?

Desenchufe el Model XXL de la toma de corriente antes de limpiarlo. Límpielo solo con un paño seco. Para evitar arañar la superficie, le recomendamos usar el paño de limpieza incluido en la bolsa de accesorios. ¡No utilice alcohol de limpieza u otros disolventes para limpiar la superficie de la caja, ya que puede dañar la laca y también causar fallos eléctricos e incendio si entra en el chasis electrónico!

¿Por qué el Model XXL se apaga solo?

La Función Ahorro de Energía apagará el Model XXL automáticamente tras 15 minutos si no hay conexión Bluetooth activa o si no hay señales de las entradas Audio 1–4.

¿Cómo se cambia la pila en el mando a distancia?

1. Presione la pequeña palanca en la dirección de la flecha con el dedo o con un destornillador pequeño.
2. Sosteniendo la palanca, deslice el compartimento de la pila.
3. Reemplace la pila (de botón de litio, 3V CR2032). Compruebe que inserta la pila con la polaridad correcta (lado + hacia abajo).

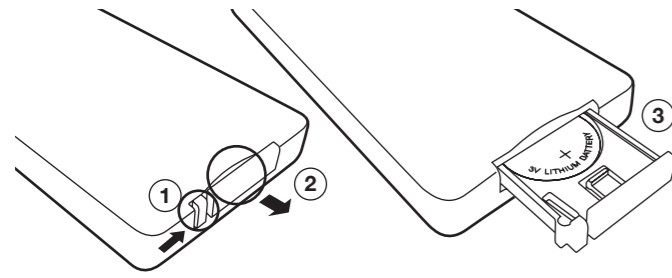

¿Por qué la pantalla muestra “DAB” parpadeando?

No hay emisoras guardadas. Realice un escaneo con

BLUETOOTH

Cómo resetear Bluetooth

Se pueden emparejar hasta 8 dispositivos Bluetooth. Para borrarla memoria, siga los pasos siguientes:

1. Encienda el Model XXL y seleccione Bluetooth con el mando.
2. En 5 seg. tras entrar en modo Bluetooth, mantenga pulsado en el mando hasta que aparezca “Reset Bluetooth”.
3. Empareje su móvil (ver la Guía de Emparejamiento Bluetooth).

¿Al emparejar, mi teléfono pide un PIN – qué es el PIN?

Si el teléfono le pide un PIN, entre “0000” (cuatro ceros).

AIRPLAY

¿Necesito una conexión a Internet para AirPlay?

NO es necesaria una conexión a Internet para escuchar música a través de AirPlay or DLNA.

El Model XXL no aparece en el icono AirPlay de iTunes. El icono de AirPlay en iTunes no aparece

El icono de AirPlay en iTunes o iPhone aparece solo si se ha encontrado un altavoz AirPlay en su red Ethernet o Wi-Fi. Asegúrese de que el Model XXL está bien conectado a su red; mire si se muestra el mensaje “Conectado a XXX con éxito” en la pantalla, donde XXX es el nombre de su red.

El Model XXL ya no aparece en AirPlay en iTunes o iPhone

Asegúrese de que está conectado a la red. Si el Model XXL todavía no aparece, reinicie a valores de fábrica, y configure la red de nuevo.

INSTALACIÓN DE LA TV

¿Qué dispositivos HDMI están soportados?

El Model XXL incorpora un transmisor-receptor con 2 entradas HDMI y 1 salida HDMI con soporte para:

- Todos los formatos HDTV hasta 1080p 12-bit de color
- Todos los formatos de TV 3D obligatorios
- Audio Return Channel (ARC)
- Soporte para CEC
- Audio PCM. El audio comprimido (AC-3, DTS) no está soportado.

Cómo deshabilitar CEC en el Model XXL

Pulsando durante 5 segundos en modo DVD o GAME desactiva / activa la funcionalidad CEC.

Los dispositivos HDMI actúan de forma impredecible

Si hay asuntos de compatibilidad CEC entre los dispositivos HDMI conectados y el Model XXL, una solución simple es deshabilitar la función CEC en el Model XXL.

La TV cambia las fuentes de entrada automáticamente sin interacción del usuario

Nunca conecte la salida SPDIF/Óptica y el conector HDMI de la TV al Model XXL al mismo tiempo. La TV podría alternar automáticamente entre las fuentes y no será posible seleccionar un canal de entrada HDMI correctamente.

El audio y el video no están sincronizados cuando veo una película en DVD

- Ajuste el retardo de audio en el menú de configuración del DVD o la TV.
- Cambie la configuración de la TV de manera que el audio venga de la TV a través del HDMI ARC (instalación de TV estándar) o a través de una salida de audio (instalación alternativa de la TV 1)

¿Qué es HDMI ARC?

ARC significa “Audio Return Channel”. El conector HDMI ARC de la TV es un conector bidireccional con dos funciones:

1. Entrada HDMI normal.
2. Salida de audio de la TV. El conector HDMI ARC envía el audio de la TV al Model XXL (seleccione el botón del mando a distancia del Model XXL “TV”).

¿Por qué no es posible encender y apagar el Model XXL con el mando a distancia de la TV (usando CEC)?

El Model XXL cumple estrictas directivas medioambientales aplicables en la EU, EE.UU. y Canadá. Estas directivas obligan al Model XXL a respetar un consumo de energía bajo en modo standby por debajo de 0.5 vatios.

SOLUCIÓN DE PROBLEMAS

CONFIGURACIÓN DE LA RED

Cómo comprobar el estado de red en el Model XXL

1. Pulse el botón de en el mando a distancia.
2. Pulse en el mando a distancia durante 5 segundos.
3. Pulse para ver lo siguiente: versión del software, dirección IP, tipo de IP (DHCP/estática), estado de la conexión de red y nombre de la red Wi-Fi.

Cómo se usa el botón de configuración Wi-Fi bajo la pantalla

Se pueden seleccionar tres configuraciones Wi-Fi pulsando el botón repetidamente. Después de seleccionar una configuración, el proceso de configuración empezará automáticamente tras 5 segundos.

Cancelar: Presionar el botón de encendido sobre la pantalla cancela el proceso de configuración.

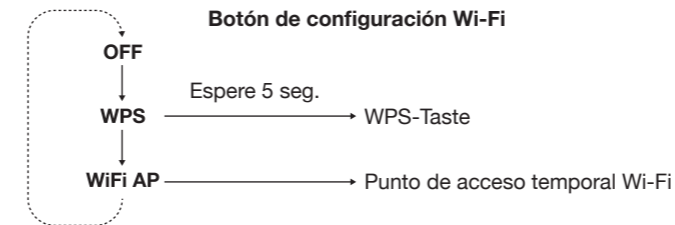

Solución de problemas de configuración Ethernet

- Repita el procedimiento.
- Compruebe que el interruptor “Red” del panel posterior esté en la posición de “Solo Ethernet”.
- Compruebe las conexiones de cables, desconecte y conecte el cable Ethernet.
- Compruebe que las luces verde y amarilla junto al conector Ethernet del Model XXL estén parpadeando. Si no hay luces, el cable Ethernet no está conectado a la red.
- Asegúrese de que DHCP (dirección IP dinámica) esté activado en el router. DHCP es un protocolo para asignar direcciones IP en una red local. DHCP es la configuración más común en modems, routers o puntos de acceso Wi-Fi.

Solución de problemas en la configuración Wi-Fi con WPS

- Repita el procedimiento.
- Compruebe que el interruptor “Red” del panel posterior esté en la posición de “Solo Wi-Fi”. Ethernet y Wi-Fi NO funcionan al mismo tiempo en el Model XXL. Tras presionar el interruptor, el Model XXL reinicia su subsistema de red. Este proceso puede llevar hasta 30 s.
- tenga en cuenta que el Model XXL soporta solo el “botón” WPS.method. El método WPS con “PIN” no está soportado.
- Actualice el software en su Punto de Acceso Inalámbrico.
- Pruebe un método de configuración de la red diferente.

Solución de problemas de configuración Wi-Fi con el Model XXL como punto de acceso Wi-Fi temporal

En esta configuración el Model XXL se convierte en un punto de acceso Wi-Fi temporal sin contraseña. Conecte el Model XXL y use un navegador de internet para acceder a la página web “Configuración de Red” del Model XXL. Entre el nombre de la red Wi-Fi (SSID) y la contraseña en la página web.

- Repita el procedimiento.
- Compruebe que el interruptor “Red” del panel posterior esté en la posición de “Solo Wi-Fi”. Ethernet y Wi-Fi NO funcionan al mismo tiempo en el Model XXL. Tras presionar el interruptor, el Model XXL reinicia su subsistema de red. Este proceso puede llevar hasta 30 s.
- Compruebe que el Wi-Fi está activado en su ordenador o teléfono.
- Compruebe que ha introducido la dirección IP correcta en el navegador: <http://192.168.1.1>
- Si la pantalla muestra “AIRPLAY” parpadeando sin un mensaje de éxito, significa que el Model XXL no pudo conectar a la red Wi-Fi: tal vez introdujo una contraseña incorrecta. Repita el procedimiento.
- Pruebe un método de configuración de la red diferente.

Reinicie la configuración de red a valores de fábrica

1. Encienda el Model XXL y espere al menos 30 segundos.
2. Mantenga pulsado el botón de encendido sobre la pantalla durante 10 segundos: se reseteará la configuración de Red.

SOPORTE

Servicio y reparaciones

Si el producto está dañado y necesita reparación, contacte con su distribuidor. Visite www.genevalab.com para encontrar un distribuidor.

Garantía

Lea los términos específicos para su país en www.genevalab.com.

ISTRUZIONI DI SICUREZZA IMPORTANTI

1. Leggere le seguenti istruzioni.
2. Conservare le seguenti istruzioni.
3. Seguire tutte le avvertenze
4. Seguire tutte le istruzioni
5. Non utilizzare questo apparecchio vicino all'acqua.
6. Pulire l'apparecchio utilizzando esclusivamente un panno asciutto.
7. Non ostruire le griglie di aerazione. Installare l'apparecchio attenendosi alle istruzioni fornite dal produttore.
8. Non installare vicino a sorgenti di calore come termosifoni, bocchette di diffusione di aria calda, stufe o altre apparecchiature (amplificatori inclusi) che producano calore.
9. Non modificare le spine polarizzate o con messa a terra. Le spine polarizzate hanno due lame, una più larga dell'altra. Una spina con messa a terra ha due lame e un terzo polo di terra. La lama larga o il terzo polo servono per la sicurezza dell'utilizzatore. Se la spina fornita non è adatta alla propria presa, consultare un elettricista per la sostituzione della spina.
10. Non calpestare o schiacciare il cavo di alimentazione, specialmente in prossimità di spine, prese di apparecchi per uso domestico e del punto di uscita dall'apparecchio.
11. Utilizzare esclusivamente accessori raccomandati dal produttore.
12. Utilizzare esclusivamente con carrelli, supporti treppiedi mensole specificati dal produttore o venduti unitamente all'apparecchio. Se si utilizza un carrello, prestare attenzione durante lo spostamento combinato del carrello e dell'apparecchio, per evitare il verificarsi di danni dovuti ad eventuale ribaltamento.
13. Staccare la spina in caso di temporale o quando si prevede di non utilizzare l'apparecchio per periodi prolungati.
14. Rivolgersi esclusivamente a personale qualificato. L'intervento di personale di assistenza qualificato è richiesto in presenza di qualsiasi tipo di danno all'apparecchio (ad esempio, in caso di danneggiamento del cavo di alimentazione, qualora liquidi o oggetti siano stati introdotti nell'apparecchio, se l'apparecchio è stato esposto a pioggia o umidità, non funziona correttamente o ha subito un urto).
15. Non installare l'apparecchio in uno spazio ristretto o incassato, come il vano di una libreria o altro ripiano analogo. Assicurarsi che l'apparecchio sia sempre ben ventilato, evitando di coprire le griglie di aerazione con oggetti quali giornali, tovaglie, tende ecc.
16. **ATTENZIONE:** prima d'installare o utilizzare l'apparecchio, leggere le informazioni elettriche e di sicurezza riportate sul fondo dell'apparecchio.
17. **ATTENZIONE:** per evitare rischi di incendio o shock elettrico, non esporre l'apparecchio alla pioggia o all'umidità, né a gocciolio o spruzzi d'acqua. Non appoggiare sull'apparecchio oggetti contenenti liquidi (ad esempio, vasi).
18. **ATTENZIONE:** rischio di esplosione in caso di sostituzione non corretta delle batterie. Sostituire le batterie solo con altre identiche o di tipo analogo.
19. **ATTENZIONE:** non esporre la batteria (o le batterie o il pacco batterie) a calore eccessivo (raggi solari, fiamme ecc.).
20. **ATTENZIONE:** L'adattatore ad alimentazione diretta viene utilizzato come dispositivo di scollegamento, che sarà sempre pronto all'uso.
21. **Corretto smaltimento:** questo simbolo indica che l'apparecchio non dev'essere smaltito insieme agli altri rifiuti domestici.

Batterie del telecomando: tenere la batteria del telecomando lontano dalla portata dei bambini. L'uso improprio potrebbe essere causa di incendio o ustioni chimiche. Non ricaricare, smontare, esporre a temperature superiori a 100°C (212°F). Sostituire la batteria soltanto con una del tipo e con il numero di modello corretto (pila al litio a bottone CR2032, 3 V).

Temperaturas operativas: el rango de temperaturas operativas para el Sistema de sonido Geneva es de 5,35° Celsius / 41,95 grados Fahrenheit.

Terminale di terra protettivo. L'apparecchio deve essere collegato a una presa di corrente di rete con connessione di messa a terra.

Ⓢ **Terminale di messa a terra.** L'apparecchio deve essere collegato a una presa di corrente di rete con connessione di messa a terra. Griglia anteriore: non appoggiare mai il dispositivo sul pannello della griglia anteriore per non danneggiarla. L'etichetta del prodotto si trova nella parte inferiore dell'apparecchio.

CERTIFICAZIONE

Certificazione CE

G-Lab GmbH dichiara che questo dispositivo è conforme ai requisiti essenziali e alle altre disposizioni pertinenti della Direttiva 1999/5/CE. La dichiarazione di conformità può essere consultata su richiesta a G-Lab GmbH, Zurigo, Svizzera o su <http://genevalab.com>.

CE 0168 

RICICLAGGIO

Il presente prodotto deve essere riciclato. I prodotti recanti questo simbolo NON devono essere gettati assieme alla normale spazzatura domestica. Alla fine del ciclo di vita del prodotto, questo dev'essere portato in un centro di raccolta specificamente destinato al riciclaggio dei apparecchi elettrici ed elettronici. Le autorità locali sapranno senz'altro fornire maggiori informazioni concernenti i punti di raccolta e restituzione.

La Direttiva Europea sui Rifiuti di Apparecchiature Elettriche ed Elettroniche (Direttiva RAEE) ha lo scopo di ridurre in modo considerevole la quantità di rifiuti destinata alla discariche, riducendone di conseguenza l'impatto ambientale sul pianeta e sulla salute umana. Agire in modo responsabile e provvedere al riciclaggio dei prodotti usati. Nel caso in cui il prodotto sia ancora utilizzabile, valutare la possibilità di darlo via o venderlo.

Pile scariche: Provvedere allo smaltimento delle pile usate in maniera appropriata, secondo quanto prescritto dalle leggi locali. Non gettare le pile nel fuoco.

Apple, AirPlay, iPad, iPhone, iPod touch, iTunes and Mac are trademarks of Apple Inc., registered in the U.S. and other countries.

The Wi-Fi CERTIFIED Logo is a certification mark of the Wi-Fi Alliance.

HDMI, the HDMI logo and High-Definition Multimedia Interface are trademarks or registered trademarks of HDMI Licensing, LLC.

Il marchio registrato EmbracingSound® è di proprietà di Embracing Sound Experience AB.

La marca Bluetooth® e sus logos son marcas comerciales de Bluetooth SIG, Inc.

aptX is a trademark of CSR plc

Geneva® es una marca registrada de G-Lab GmbH.

©2013 G-Lab GmbH. Todos los derechos reservados. Bajo la ley de propiedad intelectual, este manual no podrá ser copiado, en su totalidad ni en parte, sin el previo consentimiento por escrito de G-Lab GmbH.

INDICE

INTRODUZIONE	67
Il Model XXL	67
Introduzione.....	67
USO DEL MODEL XXL	68-71
Telecomandi e comandi del display	68
Radio FM.....	68
Radio DAB/DAB+	68
Console TV, DVD e giochi.....	69
Bluetooth	69
AirPlay	70
DLNA	70
Aggiornamento automatico del software	70
Pannello posteriore.....	71
Ingressi audio analogici e digitali	71
CONFIGURAZIONE TV	72-74
Configurazione TV (TV con HDMI ARC)	72
Configurazione alternativa TV 1	73
Configurazione alternativa TV 2	74
IMPOSTAZIONI DI RETE	75-77
Panoramica	75
Configurazione Ethernet.....	75
Configurazione Wi-Fi con WPS	76
Configurazione Wi-Fi con Model XXL come un punto di accesso Wi-Fi temporaneo	77
RISOLUZIONE DELLE ANOMALIE E DOMANDE FREQUENTI	78-79
ASSISTENZA	79

INTRODUZIONE

IL MODEL XXL

Il Model XXL dispone delle seguenti funzioni incorporate:

- Radio FM
- Radio DAB/DAB+ (funziona solo nei paesi con servizio DAB)
- Bluetooth
- AirPlay®
- DLNA

È possibile collegare TV, DVD e console di gioco usando i seguenti connettori:

- 2 ingressi HDMI, 1 uscita HDMI
- Supporto per HDMI ARC
- 2 ingressi audio analogici (connettori RCA)
- 2 ingressi audio digitali (coassiale, ottico)

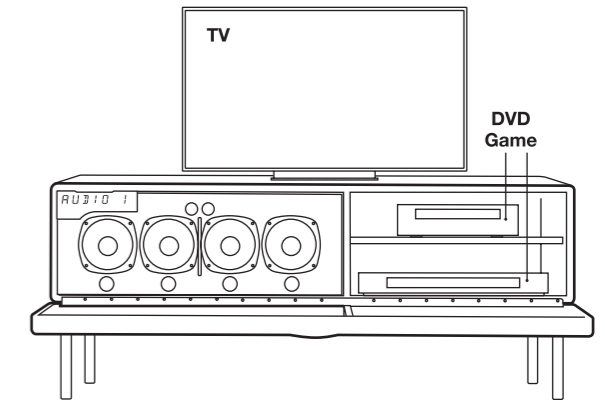
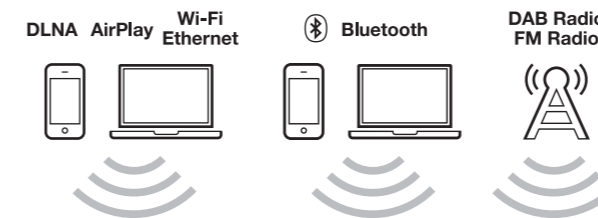

INTRODUZIONE

Collegare l'antenna radio esterna (per FM e DAB/DAB +)

Il Model XXL è dotato di antenna a filo incorporata. Sul pannello posteriore, avvitare l'antenna a filo nel connettore apposito (1).

Collegare l'alimentazione al Model XXL

Sul pannello posteriore, collegare il cavo di alimentazione al connettore di alimentazione CA (2) e quindi a una presa a muro.

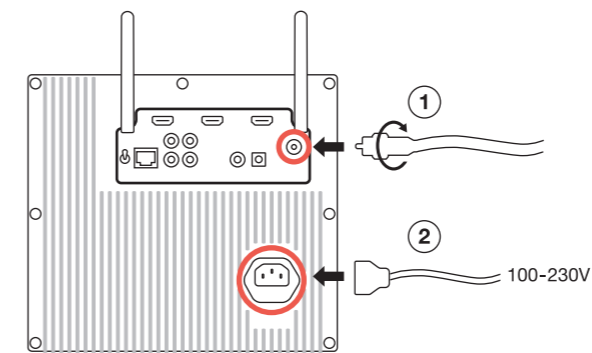

Preparare il telecomando

Rimuovere la protezione della batteria dal vano del telecomando.

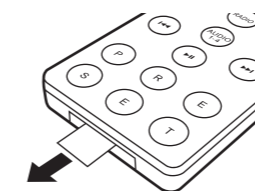

TV, lettore DVD e console di gioco

- Posizionare il televisore sopra al Model XXL
- Il vano laterale destro ha uno spazio per lettore DVD, console di gioco, lettore Blu-ray, set-top box e altri dispositivi video.
- Collegare tutti i cavi di alimentazione a una presa di alimentazione CA.

Prolunga IR

In caso di inserimento di lettore DVD, console di gioco o set top box nel vano laterale destro del Model XXL, utilizzare le due prolunghe IR che si trovano all'interno del vano. Le due prolunghe IR amplificano il segnale del telecomando a infrarossi (IR) in modo da controllare i componenti dietro la griglia anteriore chiusa. Verificare che le prolunghe IR siano poste davanti alle finestre dei ricevitori IR dei componenti. Utilizzare il nastro adesivo sul lato inferiore della prolunga IR.

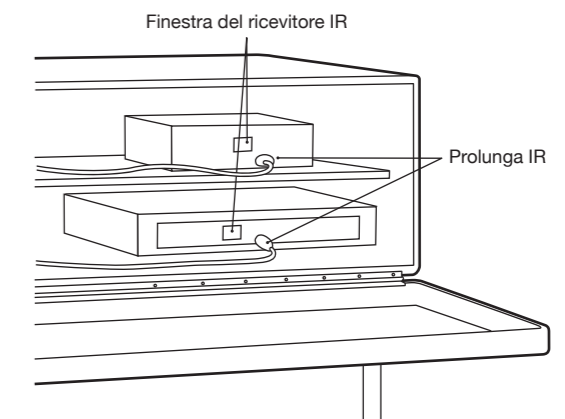

Accendere il Model XXL

Premere il pulsante di accensione sul telecomando (+), oppure il pulsante di alimentazione sopra il display.

USO DEL MODEL XXL

TELECOMANDO

TELECOMANDO



	Accens./Spegnim.
	Controllo volume
	Controllo bassi
	Controllo acuti
	Bluetooth
	FM/DAB
	AirPlay/DLNA
	Audio 1: ingresso audio analogico
	Audio 2: ingresso audio analogico
	Audio 3: ingresso audio digitale (coassiale)
	Audio 4: ingresso audio digitale (ottico)
	Ingresso HDMI (connettore DVD)
	Ingresso HDMI (connettore GAME)
	Ingresso HDMI ARC (connettore TV)
	FM: cambio frequenza
	FM: ricerca autom. (tenere prem. 1 sec.)
	DAB: cambio stazioni
	DAB: scansione (tenere prem. 1 sec.)
	AirPlay: cabiare brano
	Muto, AirPlay: Play/Pause
	FM: mono/stereo (tenere prem. 1 sec.)
	6 preselezioni FM e 6 preselezioni DAB.

COMANDI DISPLAY

Aprire la griglia anteriore per accedere ai seguenti comandi:

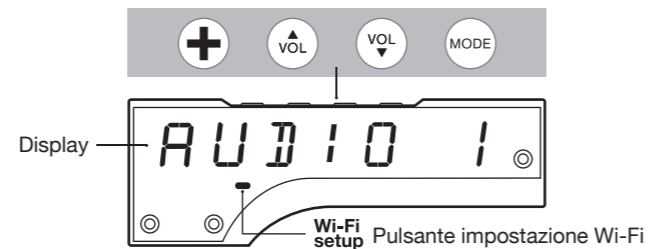

	Accensione/spegnimento
	Ripristino delle impostazioni di fabbrica (tenere premuto 10 sec.)
	Controllo volume
	Commuta tra le diverse sorgenti audio: FM, DAB, AirPlay, Bluetooth, ecc.
	Selezione una delle tre configurazioni di rete Wi-Fi

FM RADIO

Il tasto sul telecomando commuta tra radio FM e DAB.

Telecomando Selezionare una stazione manualmente

Selezionare una stazione FM utilizzando i pulsanti e .

Ricerca automatica stazioni

Tenere premuto o per un secondo; la radio FM cercherà automaticamente la stazione successiva.

Commutazione mono e stereo

Tenere premuto il pulsante per un secondo per passare da modalità mono a stereo. Quando la modalità è cambiata, tutte le stazioni restano sempre nella stessa modalità finché la si cambia di nuovo manualmente.

DAB RADIO

Il tasto sul telecomando commuta radio FM e DAB.

DAB non è disponibile in tutti i paesi:

DAB/DAB+ (a volte indicato come Digital Radio) è disponibile solo in alcuni paesi (Regno Unito, Germania, Svizzera, Norvegia, Hong Kong e altri). Il Model XXL è compatibile con DAB e DAB+.

Selezionare una stazione

Premere o sul telecomando per cambiare le stazioni radio.

Preselezioni DAB

Le sei preselezioni DAB funzionano esattamente allo stesso modo delle preselezioni FM. Le preselezioni DAB funzionano solo quando è stato selezionato DAB.

Uso di preselezioni FM: selezione di una stazione memorizzata

In modalità FM, premere i tasti di preselezione FM (P, R, E, S, E o T) per selezionare una stazione radio precedentemente memorizzata. Ci sono sei impostazioni predefinite per FM e sei per DAB. Le stazioni FM funzionano solo in modalità FM.

Memorizzazione della stazione corrente come predefinita

Tenere premuto uno dei tasti di preselezione per un secondo, fino a quando il display visualizza una conferma.

Come utilizzare "Scan"

1. Premere il tasto sul telecomando per selezionare DAB.
2. Tenere premuto il tasto sul telecomando fino a quando il display visualizza "Scan".
3. Una volta trovate tutte le stazioni disponibili, è possibile sfogliare l'elenco delle stazioni radio mediante i tasti e .

Uso DAB per la prima volta (funzione "Scan")

Inizialmente il Model XXL non ha stazioni DAB memorizzate. Premere il tasto funzione "Scan" per trovare le stazioni disponibili nella regione. Le stazioni vengono memorizzate automaticamente. Utilizzare di nuovo la funzione "Scan" dopo aver spostato il Model XXL in una nuova posizione con stazioni radio diverse, o quando lo si trasferisce in un locale con una diversa ricezione radio.

CONSOLE TV, DVD E GAME

TV

L'uscita HDMI può essere anche un ingresso per l'audio, se il televisore supporta HDMI ARC. Premere TV sul telecomando per sentire l'audio dal televisore.

DVD e GAME

Premere i tasti DVD e GAME per selezionare gli ingressi HDMI 1 e 2 rispettivamente collegati. Il video dei due ingressi HDMI è trasmesso all'uscita HDMI e l'audio è riprodotto sul Model XXL.

BLUETOOTH

I telefoni cellulari, tablet e computer con Bluetooth possono connettersi al Model XXL e riprodurre musica in modalità wireless. Il cellulare, tablet o computer deve supportare Bluetooth A2DP.

Configurazione iniziale ("accoppiamento") con iPhone

1. Toccare il tasto fino a quando il display visualizza "Blue". Attendere 20 secondi fino a quando il display mostra una "P" lampeggiante.
2. Selezionare "Impostazioni" sull'iPhone. Selezionare "Generale/Bluetooth". Attivare Bluetooth. I nuovi dispositivi Bluetooth vengono trovati automaticamente.
3. Dopo alcuni secondi apparirà "GENEVA XXL (Not paired)".
4. Selezionare "GENEVA XXL". Il telefono esegue la connessione ("accoppiamento") al Model XXL.
5. È ora possibile riprodurre musica su un iPhone/iPad/iPod touch e ascoltarla sul Model XXL.

Riprodurre musica

La maggior parte degli smartphone si connette automaticamente al Model XXL dopo la configurazione iniziale ("accoppiamento"). Toccare il tasto sul telecomando. Quando il Model XXL si collega, il display visualizza "C" per alcuni secondi.

Durante la riproduzione di musica su un telefono cellulare, il Model XXL si collegherà automaticamente dopo pochi secondi.

Informazioni di stato sul display

"S": ricerca dei dispositivi associati in precedenza.

"C": connessione completata

"P": accoppiamento. Se il Model XXL non si connette entro 20 secondi, resta in modalità di accoppiamento per 2 minuti.

"-": non vi è alcuna connessione attiva.

Guida di accoppiamento per altri dispositivi e telefoni cellulari

Vai su www.genevalab.com e seleziona "Assistenza".

Uso del telecomando TV con HDMI CEC

Se il televisore supporta CEC e il Model XXL è collegato tramite HDMI al televisore, sono disponibili le seguenti possibilità:

- **Utilizzare il telecomando TV** per la selezione della sorgente HDMI del Model XXL e modificare il volume del Model XXL.

È probabile che sia necessario prima abilitare CEC sul televisore. CEC è detto anche Anynet+ (Samsung), Bravia synch/link (Sony), Kuro Link (Pioneer), CE/Regza Link (Toshiba), Viera Link (Panasonic), EasyLink (Philips).

Nota: l'accensione e lo spegnimento del Model XXL tramite HDMI CEC (usando il telecomando TV) non è supportato.

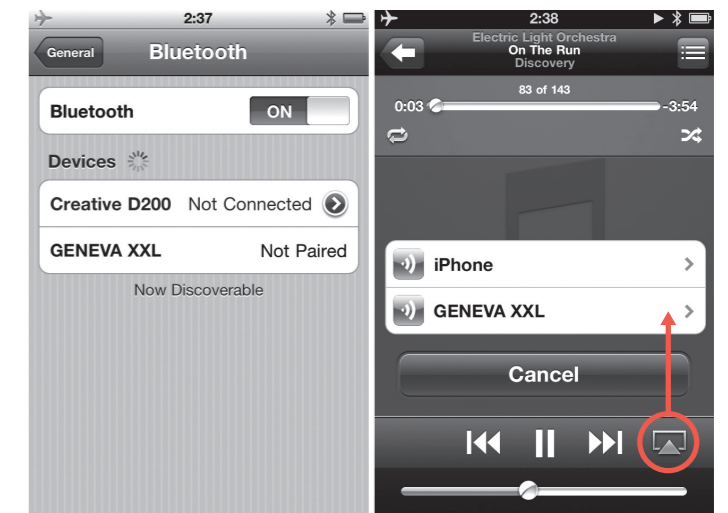

Impostazioni Bluetooth su iPhone

Riproduzione di musica

AirPlay

Il pulsante AirPlay sul telecomando commuta AirPlay e DLNA.

Che cos'è AirPlay?

AirPlay permette di mandare in streaming qualsiasi cosa su iPhone, iPad, iPod touch, Mac® OS X o un computer Windows al Model XXL e altri altoparlanti AirPlay. Una volta che l'utente avvia la riproduzione di musica su iTunes o un dispositivo iOS, il Model XXL passa automaticamente a AirPlay.

Prima di poter utilizzare la funzione AirPlay è necessario collegare il Model XXL alla rete: Consultare il capitolo "Impostazione rete".

Riproduzione di musica con iTunes da un computer (Mac o Windows)

1. Accendere il Model XXL.
2. Attendere che il Model XXL si connetta alla rete. "AirPlay" smette di lampeggiare sul display.
3. Aprire iTunes sul Mac® o sul computer Windows.
4. Fare clic sull'icona AirPlay e selezionare "Geneva Model XXL".

Tutta la musica riprodotta su iTunes ora è trasmessa al Model XXL attraverso la rete.

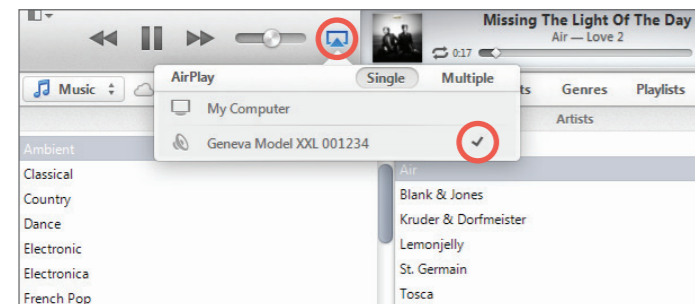

Compatibilità AirPlay



AirPlay funziona con iPhone, iPad e iPod touch con iOS 4.3.3 o versioni successive, Mac con OS X Mountain Lion e Mac e PC con iTunes 10.2.2 o versione successiva.

DLNA

Il pulsante AirPlay sul telecomando commuta AirPlay e DLNA.

Che cos'è DLNA?

DLNA è uno standard per lo streaming audio verso uno speaker con attivazione DLNA in una rete domestica. DLNA supporta anche lo streaming video, ma questo non è supportato con il Model XXL.

Riproduzione di musica da un computer Windows

Si consiglia di utilizzare iTunes (mediante AirPlay) quando si riproduce musica in streaming dal computer (Mac OS X o Windows).

AGGIORNAMENTO AUTOMATICO DEL SOFTWARE

Il Model XXL controlla periodicamente la disponibilità di aggiornamenti del software via Internet. Il software del Model XXL si aggiorna automaticamente quando sono disponibili nuove versioni. L'aggiornamento automatico del software viene attivato ogni quattro settimane quando il Model XXL è spento.

Se un aggiornamento del software viene avviato automaticamente, il display visualizza "Aggiornamento software".

Riproduzione di musica da un iPhone, iPad o iPod touch

1. Selezionare l'app "Music".
2. Selezionare l'icona AirPlay,
3. Selezionare "Geneva Model XXL".

Qualsiasi tipo di musica riprodotto ora è trasmesso al Model XXL attraverso la rete.



Internet radio, Spotify, ecc.

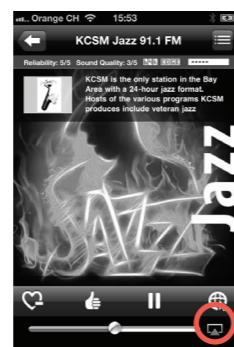

È inoltre possibile ascoltare la musica da altre applicazioni per iPhone, come Internet Radio, Spotify, ecc. Nella maggior parte delle applicazioni per iPhone, l'icona AirPlay appare automaticamente se si è connessi a uno speaker AirPlay. L'esempio seguente mostra l'icona AirPlay nell'Internet Radio app "vTuner".

Sincronizzazione del volume del Model XXL e iTunes

Per sincronizzare il controllo del volume di iTunes e del Model XXL, aprire Preferenze, aprire "Dispositivi" e attivare "Consenti il controllo audio iTunes da dispositivi remoti".

! AVVERTIMENTO MUSICA IMPROVVISA AD ALTO VOLUME: ! attivando al massimo il controllo del volume su iTunes o un iPhone, il volume del Model XXL passa a 100.

Riproduzione di musica su smartphone Android e Windows

1. Avviare l'app di riproduzione musicale integrata negli smartphone Android e Windows.
2. Sfolciare la rete per i dispositivi DLNA-compatibili e selezionare Model XXL.
3. La musica si riproduce automaticamente sul Model XXL.

Durante l'aggiornamento del software, non rimuovere il cavo CA dal Model XXL. In questo modo si può lasciare il Model XXL senza software e si deve eseguire una complessa procedura manuale di aggiornamento.

La procedura manuale di aggiornamento del software è descritta nella sezione "Assistenza" del sito web genevalab.com.

PANNELLO POSTERIORE

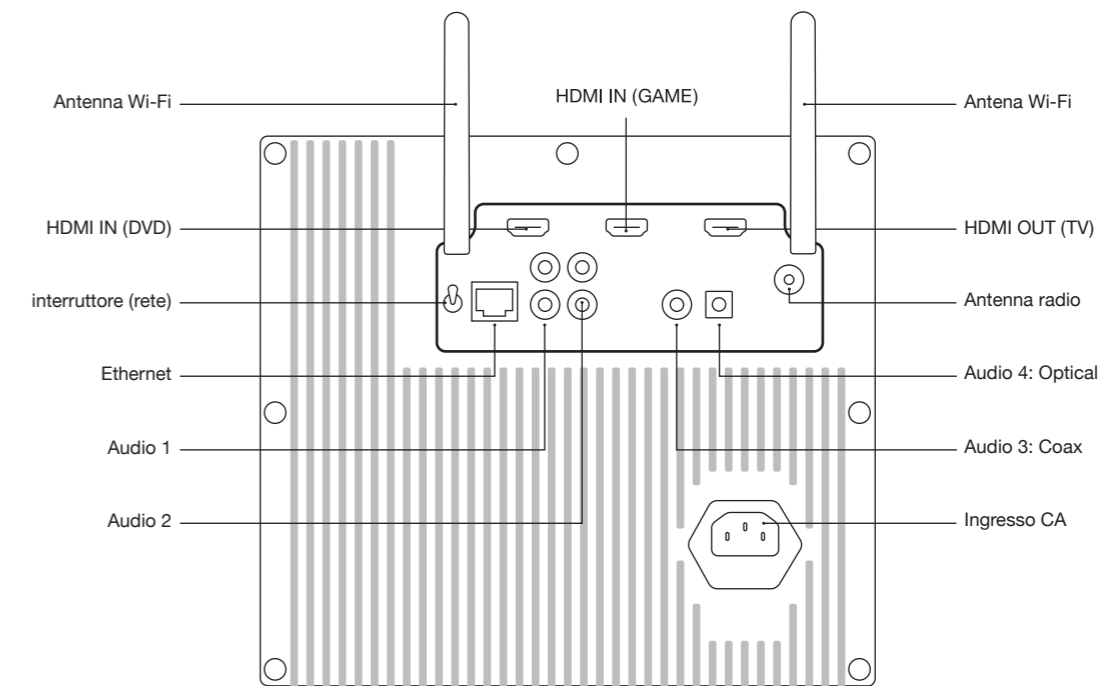

CONNETTORE	DETTAGLI
HDMI IN (DVD):	Ingresso HDMI
HDMI IN (GAME):	Ingresso HDMI
HDMI OUT / HDMI ARC (TV)	Questo connettore ha due funzioni: 1. Uscita HDMI (da uno dei due ingressi HDMI) 2. Ingresso audio da TV con un connettore HDMI ARC.
Interruttore "Network"	Selezionare Wi-Fi o Ethernet. "Wi-Fi only": viene utilizzato solo Wi-Fi, Ethernet viene ignorato. "Ethernet only": viene utilizzato solo Ethernet, la connessione Wi-Fi è disattivata. Ethernet e Wi-Fi NON funzionano contemporaneamente. Dopo l'accensione dell'interruttore, il Model XXL riavvia il sottosistema di rete. Questo processo può richiedere fino a 30 secondi.
Ethernet Ingresso	Ethernet (10 /100BASE-T)

CONNETTORE	DETTAGLI
Audio 1	Ingresso audio analogico (stereo), connettori RCA
Audio 2	Ingresso audio analogico (stereo), connettori RCA
Audio 3	Ingresso audio digitale (stereo), coassiale/SPDIF, Connettore RCA
Audio 4	Ingresso audio digitale (stereo), ottico, Connettore TOSLINK
Ingresso	100 – 240 VAC, 50/60 Hz
Antenna radio	Ingresso per antenna esterna FM/DAB. Connettore F-Type.
antenne Wi-Fi	Due antenne Wi-Fi esterne. Per una migliore ricezione orientare le due antenne, come illustrato nella figura di cui sopra.

INGRESSI AUDIO ANALOGICO E DIGITALE

Ci sono quattro ingressi sul pannello posteriore per le fonti audio esterne, come TV, lettori CD e lettori MP3. Premere il tasto  fino a quando l'ingresso desiderato viene visualizzato sul display.

CONFIGURAZIONE TV

Ci sono due modi diversi per collegare il televisore al Model XXL. A seconda delle caratteristiche del televisore, è possibile utilizzare la configurazione TV sotto descritta, oppure una delle configurazioni TV alternative riportate alle pagine successive.

Se il televisore non dispone di un connettore HDMI ARC, consultare il capitolo "Configurazione alternativa TV 1" o "Configurazione alternativa

CONFIGURAZIONE TV (TV CON HDMI ARC)

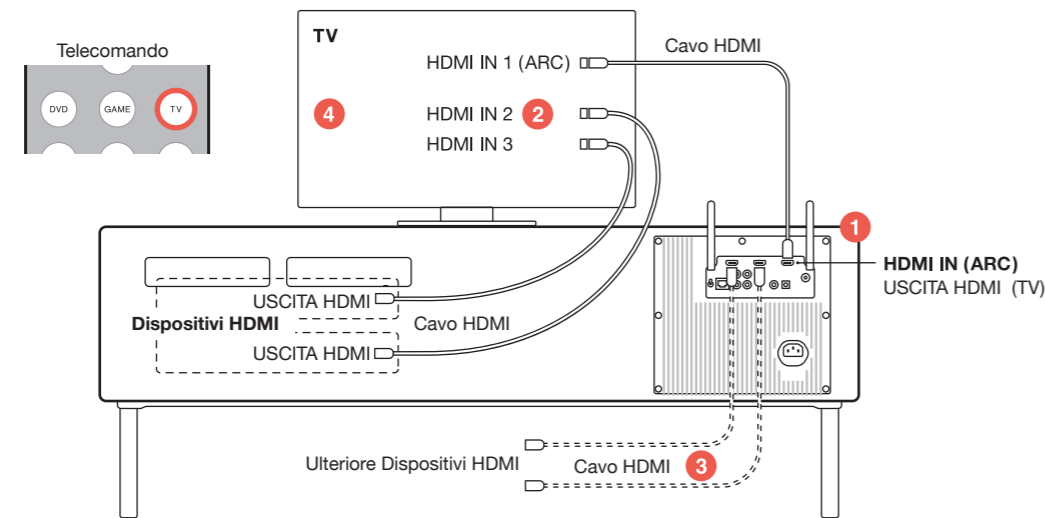

Per configurare

- Collegare il connettore HDMI ARC sul televisore alla porta HDMI IN (ARC) connettore sul Model XXL.
- Collegate i dispositivi HDMI (lettore DVD, lettore Blu-ray, console-giochi, TV via cavo, satellite) agli ingressi HDMI del televisore.
- Se il televisore non dispone di ingressi HDMI sufficienti, collegare ulteriori dispositivi HDMI agli ingressi DVD e GAME sul Model XXL.
- Abilitare CEC* nel menu di configurazione del televisore. È possibile che sia anche necessario selezionare "Altoparlanti esterni" sul menu di configurazione TV.
*CEC è detto anche Anynet+ (Samsung), Bravia synch/link (Sony), Kuro Link (Pioneer), CE/Regza Link (Toshiba), Viera Link (Panasonic), EasyLink (Philips).

Modalità d'uso

Se la TV supporta CEC, allora è possibile utilizzare il telecomando del televisore anziché il telecomando del Model XXL per la maggior parte:

- Telecomando Model XXL:** accendere e spegnere il Model XXL.
- Telecomando TV:** accendere il televisore e tutti i dispositivi HDMI collegati on e off.
- Telecomando TV:** modificare il volume del Model XXL.
- Telecomando TV:** selezionare la sorgente HDMI (sorgenti HDMI collegate al televisore e ingressi DVD/GAME/HDMI collegati al Model XXL).

Nota: accensione e spegnimento del Model XXL con il telecomando TV non sono supportati.

CONFIGURAZIONE ALTERNATIVA TV 1: TV SENZA HDMI

Quando utilizzare questa configurazione

Il televisore dispone di uscite audio analogiche e/o digitali senza connettore HDMI ARC.

Modalità d'uso

- Telecomando Model XXL:** utilizzare per selezionare l'ingresso audio desiderato con .
- Telecomando Model XXL:** utilizzare per cambiare il volume.

A. TV con uscita audio digitale (ottico/TOSLINK)

Per configurarlo

- Collegare un cavo in fibra ottica dal televisore (piccolo connettore quadrato con una spia interna rossa) al Model XXL (connettore "Audio 4").
- Selezionare "Altoparlanti esterni" nel menu di configurazione TV.

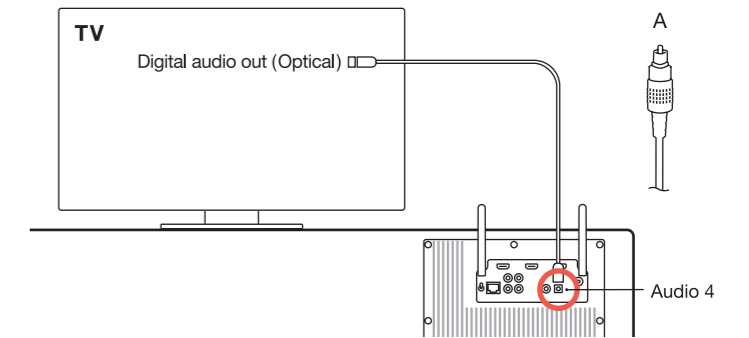

B. TV con uscita audio digitale (coassiale/SPDIF)

Per configurarlo

- Collegare un cavo audio dalla TV (singolo connettore RCA giallo) al Model XXL (connettore "Audio 4"). Il cavo audio è dotato di connettori RCA singoli su entrambi i lati.
- Selezionare "Altoparlanti esterni" nel menu di configurazione TV.

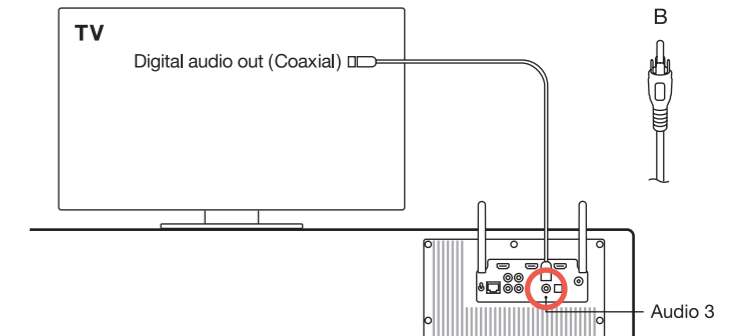

C. TV con uscita audio analogica

Se il televisore dispone di uscite audio sia analogiche, sia digitali, si consiglia l'audio digitale, perché fornisce la migliore qualità audio.

Per configurarlo

- Collegare un cavo audio dalla TV (connettori RCA doppi rossi e bianchi o connettore da 3,5 mm) al Model XXL (connettore "Audio 1"). Il cavo audio ha un connettore da 3,5 mm e doppio.
- Selezionare "Altoparlanti esterni" nel menu di configurazione TV.

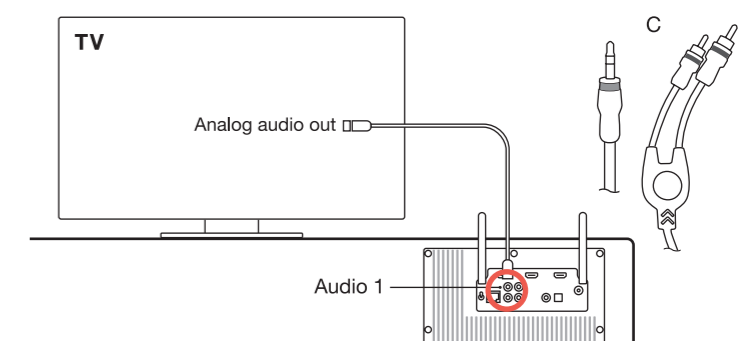

Collegamento di lettore DVD, console e altri dispositivi

Come configurarlo

Collegare lettore DVD, console di gioco, set top box, ricevitore satellitare e altri dispositivi al televisore con un cavo HDMI o un altro tipo di cavo (DVI, video analogico).

Modalità d'uso

Utilizzare il telecomando del televisore per selezionare la sorgente di ingresso (lettore DVD, console di gioco, ecc.)

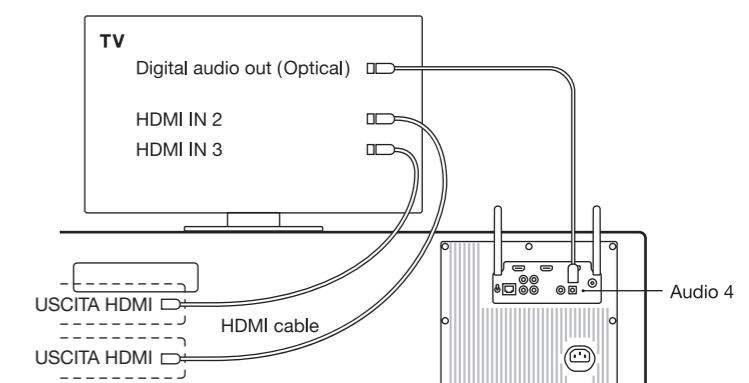

CONFIGURAZIONE ALTERNATIVA TV 2: TV SENZA HDMI ARC

Quando utilizzare questa configurazione

Il televisore non dispone di un connettore HDMI ARC e si deve utilizzare il telecomando del Model XXL per selezionare la sorgente video con i tasti GAME e DVD. Se la TV supporta CEC, questa configurazione consente di controllare il volume del Model XXL e modificare le sorgenti di ingresso HDMI utilizzando il telecomando del televisore.

Limitazione: tutte le sorgenti video devono essere collegate al Model XXL, una fonte video collegata direttamente al televisore non avrà alcuna uscita audio sul Model XXL.

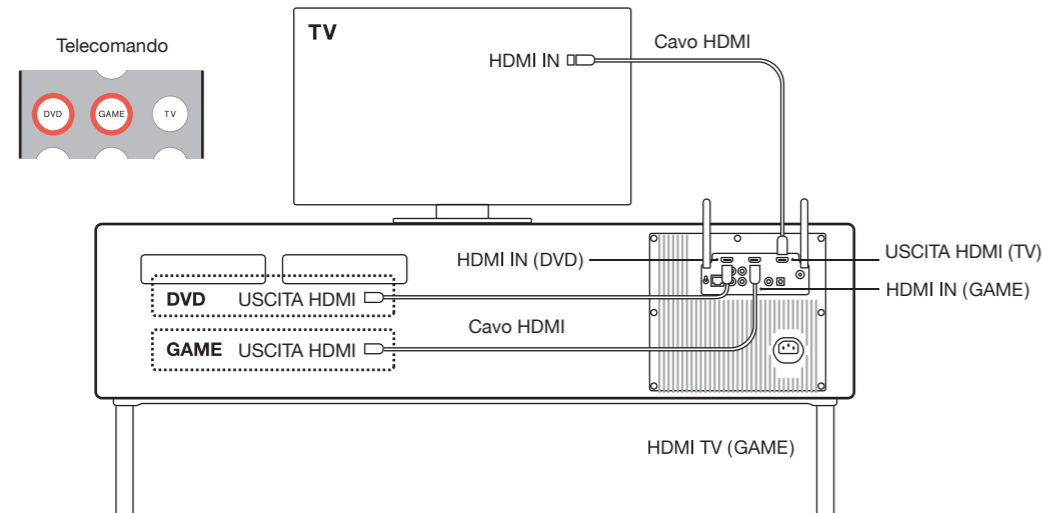

Per configurare

1. Collegare un lettore DVD o Blu-ray con un cavo HDMI al connettore HDMI "DVD" sul Model XXL.
2. Collegare una console di gioco, set top box o un ricevitore satellitare al connettore HDMI "GAME" sul Model XXL con un cavo HDMI.
3. Collegare il Model XXL (connettore HDMI "TV") al televisore ("HDMI IN") con un cavo HDMI.
4. Nel menu di impostazione TV del televisore, disattivare gli altoparlanti del televisore selezionando "altoparlanti esterni".

Modalità d'uso

Premere i tasti (DVD) o (GAME) sul telecomando del Model XXL per selezionare gli ingressi HDMI.

Come usarlo (con CEC)

- **Telecomando TV:** utilizzare per selezionare le sorgenti HDMI sul Model XXL.
- **Telecomando TV:** utilizzare per cambiare il volume del Model XXL.

IMPOSTAZIONI DI RETE

PANORAMICA

La riproduzione di musica in modalità wireless con AirPlay e DLNA richiede che il Model XXL sia collegato a una rete locale, via Ethernet o Wi-Fi. Le pagine seguenti descrivono diversi metodi su come configurare il Model XXL in modo che possa accedere alla rete.

Il Model XXL supporta sia connessioni di rete cablate (Ethernet) sia senza fili (Wi-Fi).

METODO DI CONFIGURAZIONE	QUANDO UTILIZZARE QUESTO METODO
CONFIGURAZIONE ETHERNET	Un cavo Ethernet è disponibile per il Model XXL.
CONFIGURAZIONE WI-FI CON WPS	Il punto di accesso Wi-Fi (router wireless) ha un pulsante WPS per una facile configurazione di rete.
CONFIGURAZIONE WI-FI CON MODEL XXL COME PUNTO DI ACCESSO WI-FI TEMPORANEO	I punti di accesso Wi-Fi (router wireless) non hanno il pulsante WPS, questo metodo funziona con tutti i punti di accesso Wi-Fi.

Altri metodi di impostazione, quali indirizzi IP statici e Auto-IP sono descritti nella sezione Assistenza del sito genevalab.com.

Come controllare lo stato della rete del Model XXL

1. Premere il tasto (AirPlay) sul telecomando.
2. Tenere premuto il tasto (P) del telecomando per alcuni secondi.
3. Premere il tasto (>>) pulsante per visualizzare quanto segue: versione del software, indirizzo IP, tipo di IP (DHCP/statico), stato della connessione di rete e nome della rete Wi-Fi.

Risoluzione delle anomalie

Consultare la sezione Rete al capitolo "Risoluzione delle anomalie".

CONFIGURAZIONE ETHERNET

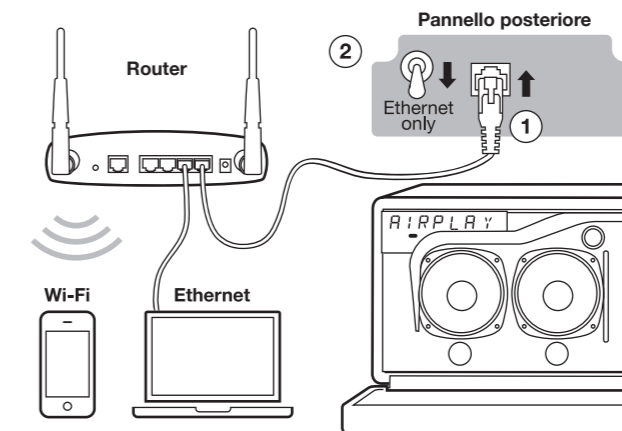

Istruzioni

1. Collegare il cavo Ethernet tra il router e il pannello posteriore del Model XXL.
2. Posizionare l'interruttore "Network" sul pannello posteriore su "Ethernet". La funzione Wi-Fi è ora disattivata.
3. Accendere il Model XXL.
4. Premere (AirPlay) sul telecomando. Attendere fino a quando il display visualizza "Connected".

Ora è possibile riprodurre musica tramite AirPlay o DNLA.

CONFIGURAZIONE WI-FI CON WPS

Che cos'è il WPS?

WPS (Wi-Fi Protected Setup) è un modo semplice per collegare un nuovo dispositivo a una rete Wi-Fi. WPS è una funzione comune sui nuovi punti di accesso Wi-Fi (router wireless). Premere il pulsante "Wi-Fi Setup" sul Model XXL e il pulsante "WPS" sul punto di accesso Wi-Fi: dopo circa un minuto, il Model XXL si collega automaticamente alla rete Wi-Fi.

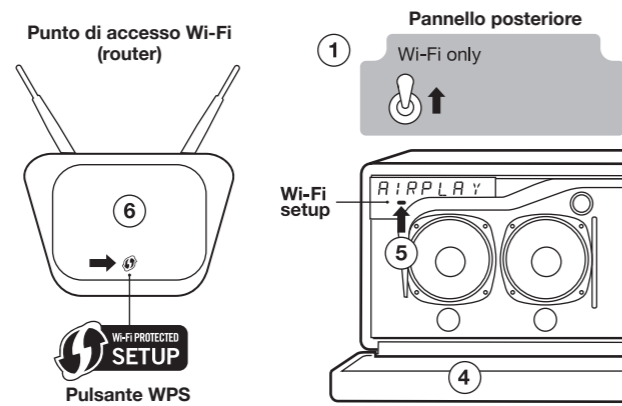

Istruzioni

1. Posizionare l'interruttore "Network" sul pannello posteriore su "Wi-Fi-only".
2. Accendere il Model XXL.
3. Premere "AirPlay" sul telecomando.
4. Abbassare la griglia anteriore.
5. Premere il pulsante "Configurazione Wi-Fi" sotto il display. Il display mostra "WPS". Premendo il pulsante di alimentazione sopra il display si annulla questo processo di installazione. Display wird dieser Einstellungs-Prozess beendet.
6. Premere il pulsante "Configurazione Wi-Fi" sotto il display due volte; il Sul punto di accesso Wi-Fi (router wireless), premere il pulsante WPS. La spia sul pulsante inizia a lampeggiare. Se non succede nulla, potrebbe essere necessario tenere premuto il pulsante per qualche secondo, il Model XXL e il punto di accesso Wi-Fi inizieranno a connettersi.
7. Attendere fino a quando il display del Model XXL mostra "Connected to XXX" – dove XXX è il nome della rete Wi-Fi collegata.

Ora si è pronti per riprodurre musica tramite AirPlay o DNLA.

CONFIGURAZIONE WI-FI CON IL MODEL XXL COME PUNTO DI ACCESSO TEMPORANEO WI-FI

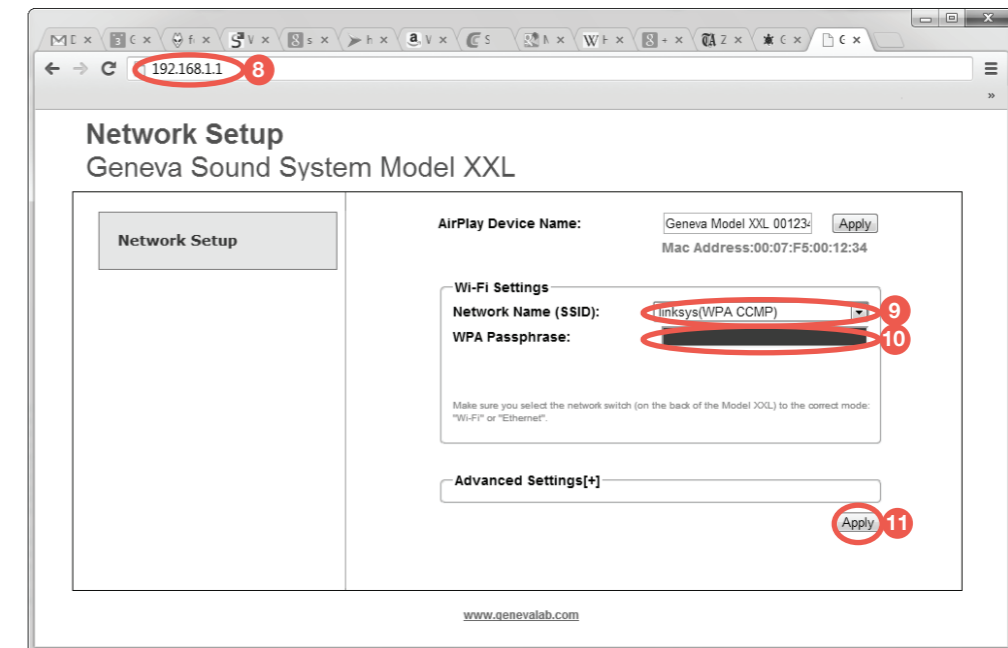

Istruzioni

1. Posizionare l'interruttore "Network" sul pannello posteriore su "Wi-Fi-only".
2. Accendere il Model XXL.
3. Premere "AirPlay" sul telecomando, quindi attendere 30 secondi.
4. Abbassare la griglia anteriore.
5. Premere il pulsante "Configurazione Wi-Fi" sotto il display per due volte, il display mostrerà "WIFI AP". (Premendo il pulsante di alimentazione sopra il display si annulla questo processo di installazione).
6. Connettersi alla rete Wi-Fi, a seconda del dispositivo e del sistema operativo:
7. Aprire un browser Internet (Safari, Windows Explorer, Chrome, Firefox, ecc.)
8. Digitare <http://192.168.1.1> per accedere alla pagina Web di installazione di rete per il Model XXL..
9. Selezionare la rete Wi-Fi (SSID).
10. Immettere la password, se necessario.
11. Premere "Applica". La pagina web ora non è più accessibile.
12. Attendere fino a quando il display del Model XXL mostra "Connected to XXX" - dove XXX è il nome della rete Wi-Fi collegata.
13. Ora si è pronti per riprodurre musica tramite AirPlay o DNLA.

iPhone, iPad o iPod® touch

- 6.1. Aprire "Impostazioni" e quindi aprire "Wi-Fi".
- 6.2. Assicurarsi che la connessione Wi-Fi sia attiva.
- 6.3. Selezionare la rete "GENEVA_XXL ...". Questa è la rete temporanea Wi-Fi creata dal Model XXL, non richiede una password.
- 6.4. Fare clic su "Registrazione".

Android

- 6.1. Aprire "Impostazioni" e poi "Wireless e reti", "Wi-Fi".
- 6.2. Assicurarsi che la connessione Wi-Fi sia attiva.
- 6.3. Selezionare la rete "GENEVA_XXL ...". Questa è la rete temporanea Wi-Fi creata dal Model XXL, non richiede una password.

Mac OS 10.5 o superiore

- 6.1. Andare su Preferenze di Sistema, quindi "Rete".
- 6.2. Sulla sinistra selezionare Wi-Fi. Assicurarsi che la connessione Wi-Fi sia attiva.
- 6.3. Selezionare la rete "GENEVA_XXL ..." nel menu "Nome della rete". Questa è la rete temporanea Wi-Fi creata dal Model XXL e non richiede una password.
- 6.4. Fare clic su "Applica".

Windows 7

- 6.1. Andare sul pannello di controllo e selezionare "Networking".
- 6.2. Selezionare "Gestisci reti wireless".
- 6.3. Selezionare la rete "GENEVA_XXL ...". Questa è la rete temporanea Wi-Fi creata dal Model XXL e non richiede una password.
- 6.4. Fare clic su "OK".

Windows 8

- 6.1. Andare sul pannello di controllo e selezionare "Networking e Internet".
- 6.2. Selezionare "Connessione a una rete".
- 6.3. Selezionare la rete "GENEVA_XXL ...". Questa è la rete temporanea Wi-Fi creata dal Model XXL, e non richiede una password.
- 6.4. Fare clic su "Connetti".

RISOLUZIONE DELLE ANOMALIE

Se non è possibile trovare una risposta in questa sezione, andare su genevalab.com e selezionare "Assistenza" per ulteriori informazioni.

GENERALE

Come si pulisce l'armadietto dell'altoparlante?

Scollegare il Model XXL dalla presa a muro prima della pulizia. Pulire esclusivamente con un panno asciutto. Per evitare di graffiare la superficie, si consiglia di usare il panno per la pulizia incluso nella borsa degli accessori. Non usare alcol detergente o altri liquidi solventi per pulire la superficie dell'armadietto, poiché possono danneggiare la laccatura e provocare guasti elettrici e incendi in caso di penetrazione nei componenti elettronici!

Perché il Model XXL si spegne automaticamente?

La funzione di risparmio energetico spegnerà automaticamente il Model XXL dopo 15 minuti in assenza di connessione Bluetooth attiva o di segnali dagli ingressi Audio 1-4.

Come si sostituisce la batteria del telecomando?

1. Spingere la levetta nella direzione della freccia con il dito o un piccolo cacciavite.
2. estraendo premuta la levetta, estrarre il vano batteria.
3. Sostituire la batteria (batteria al litio da 3 V, 3V CR2032), batteria è inserita con la polarità corretta (lato + rivolto verso il basso).

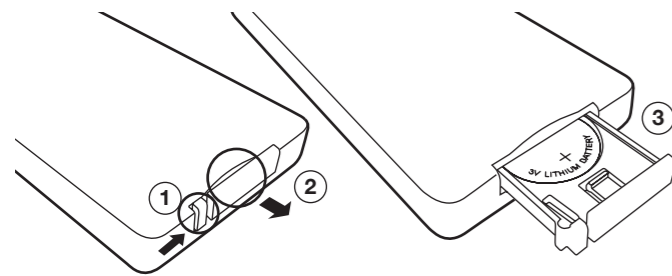

Perché il display mostra un "DAB" lampeggiante?

Non ci sono stazioni memorizzate. Avviare una scansione tenendo premuto il tasto **⏮**.

BLUETOOTH

Come reimpostare il Bluetooth

È possibile memorizzare fino a otto dispositivi Bluetooth accoppiati. Per annullare memoria, effettuare le seguenti operazioni:

1. Accendere il Model XXL e selezionare Bluetooth con il telecomando.
2. Entro 5 secondi dall'inserimento della modalità Bluetooth, tenere premuto il tasto **⏮** sul telecomando fino a quando compare "Reset Bluetooth".
3. Associare di nuovo il telefono cellulare (consultare la Guida di accoppiamento Bluetooth).

Durante l'accoppiamento, il mio smartphone richiede un PIN — che cos'è il PIN?

Se viene richiesto un codice PIN, immettere "0000" (quattro zeri).

AIRPLAY

Serve una connessione a Internet per AirPlay?

Una connessione a Internet non è necessaria per ascoltare musica attraverso AirPlay o DLNA.

Non vedo il Model XXL nell'icona AirPlay di iTunes. L'icona AirPlay di iTunes non compare

L'icona AirPlay in iTunes o iPhone compare solo se è stato rilevato uno speaker AirPlay nella rete locale Ethernet o Wi-Fi. Verificare che il Model XXL sia collegato correttamente alla rete, cercare il messaggio sul display "Connessione riuscita a XXX", dove XXX è il nome della rete.

Il Model XXL non compare più in AirPlay su iTunes o iPhone

Assicurarsi di essere connessi alla rete. Se il Model XXL non compare ancora, eseguire un ripristino delle impostazioni ed effettuare nuovamente la configurazione di rete.

CONFIGURAZIONE TV

Quali dispositivi HDMI sono supportati?

Il Model XXL incorpora un HDMI a 2 ingressi, 1 uscita HDMI ricetrasmittitore con supporto per:

- Tutti i formati HDTV fino a 1080p, Deep Color a 12 bit
- Tutti i formati 3D TV obbligatori
- Audio Return Channel (ARC)
- Supporto CEC
- Audio PCM. L'audio compresso (AC-3, DTS) non è supportato.

Come disattivare CEC sul Model XXL

Tenendo premuto il tasto **⏮** per 5 secondi in modalità DVD o GAME si disabilita/abilita la funzionalità CEC.

I dispositivi HDMI si attivano in modo imprevedibile

IN caso di problemi di compatibilità CEC tra i dispositivi HDMI collegati e il Model XXL, una soluzione semplice è quella di disabilitare la funzione CEC sul Model XXL.

Il televisore cambia automaticamente le sorgenti di ingresso senza intervento dell'utente

Non collegare mai sia l'uscita SPDIF/optica, sia il connettore HDMI del televisore al Model XXL contemporaneamente. Il televisore potrebbe passare automaticamente da una sorgente all'altra e non sarà possibile selezionare un canale di ingresso HDMI correttamente.

L'audio e il video non sono sincronizzati durante la visione di un film in DVD

- Regolare il ritardo dell'audio nel menu di configurazione del lettore DVD o del televisore
- Modificare la configurazione del televisore in modo che l'audio provenga dal televisore tramite HDMI ARC (impostazione TV standard) o tramite un'uscita audio (impostazione TV alternativa 1)

Che cos'è HDMI ARC?

ARC significa "Audio Return Channel". Il connettore HDMI ARC sul televisore è un connettore bidirezionale con due funzioni:

1. Ingresso HDMI normale.
2. Uscita audio TV Il connettore HDMI ARC manda l'audio dal televisore al Model XXL (selezionare il tasto "TV" sul telecomando del Model XXL).

Perché non è possibile accendere e spegnere il Model XXL con il telecomando del televisore (tramite CEC)?

Il Model XXL è conforme alle normative ambientali applicabili nella UE, in USA e in Canada. Tali norme richiedono che il Model XXL rispetti un basso consumo energetico in modalità standby inferiore a 0.5 Watt.

RISOLUZIONE DELLE ANOMALIE

IMPOSTAZIONI DI RETE

Come controllare lo stato della rete del Model XXL

1. Premere il pulsante **AirPlay** sul telecomando.
2. Tenere premuto il tasto **P** del telecomando per 5 secondi.
3. Premere il tasto **⏮** per visualizzare quanto segue: versione del software, Indirizzo IP, tipo di IP (DHCP/statico), stato della connessione di rete e nome della rete Wi-Fi.

Come utilizzare il pulsante di configurazione Wi-Fi sotto il display

È possibile selezionare tre diversi metodi di impostazione Wi-Fi premendo ripetutamente il tasto. Dopo la selezione di un metodo di configurazione, il processo di installazione si avvierà automaticamente dopo 5 secondi.

Annulla: Premendo il pulsante di alimentazione sopra il display si annulla questo processo di installazione.

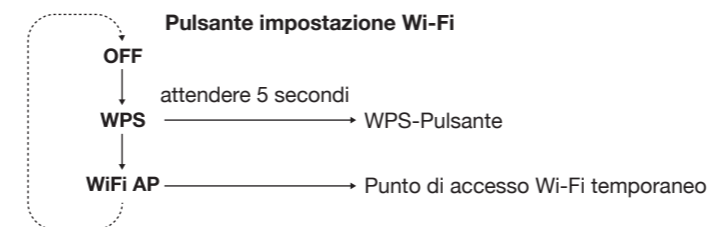

Risoluzione dei problemi di configurazione Ethernet

- Ripetere la procedura.
- Controllare che l'interruttore "Network" sul pannello posteriore sia impostato su "Ethernet only".
- Controllare i collegamenti dei cavi, scollegare e ricollegare il cavo Ethernet.
- Verificare che le spie verdi e gialle accanto al connettore Ethernet del Model XXL lampeggino. Se non ci sono luci, il cavo Ethernet non è collegato alla rete.
- Assicurarsi DHCP (indirizzo IP dinamico) sia abilitato sul router. DHCP è un protocollo per l'assegnazione degli indirizzi IP in una rete locale. DHCP è la configurazione più comune sui modem, router o punti di accesso Wi-Fi.

Risoluzione dei problemi di configurazione Wi-Fi con WPS

- Ripetere la procedura.
- Controllare che l'interruttore "Network" sul pannello posteriore sia impostato su "Wi-Fi-only". Ethernet e Wi-Fi NON funzionano contemporaneamente sul modello XXL. Dopo l'accensione dell'interruttore, il Model XXL riavvia il sottosistema di rete. Questo processo può richiedere fino a 30 secondi.
- Si noti che il Model XXL supporta solo il metodo WPS a "pulsante". Il metodo WPS con "PIN" non è supportato.
- Aggiornare il software del punto di accesso wireless.
- Provare un diverso metodo di configurazione della rete.

Configurazione Wi-Fi con il Model XXL come un punto di accesso temporaneo Wi-Fi Risoluzione dei problemi del punto di accesso

In questa configurazione il Model XXL diventa un punto di accesso Wi-Fi temporaneo senza password. Connettersi al Model XXL e utilizzare un browser internet per accedere alla pagina web "Network Setup" per il Model XXL. Immettere il nome della rete Wi-Fi (SSID) e la password sulla pagina web.

- Ripetere la procedura.
- Controllare che l'interruttore "Network" sul pannello posteriore sia impostato su "Wi-Fi-only". Ethernet e Wi-Fi NON funzionano contemporaneamente sul modello XXL. Dopo l'accensione dell'interruttore, il Model XXL riavvia il sottosistema di rete. Questo processo può richiedere fino a 30 secondi.
- Verificare che la connessione Wi-Fi sia abilitata sul computer o smartphone.
- Verificare di aver inserito l'indirizzo IP corretto sul browser Internet: <http://192.168.1.1>
- Se il display visualizza "AIRPLAY" lampeggiante senza un messaggio di successo, significa che il Model XXL non è stato in grado di connettersi alla rete Wi-Fi: forse è stata inserita una password errata. Ripetere la procedura.
- Provare un diverso metodo di configurazione della rete.

Ripristino delle impostazioni di rete sui valori predefiniti

1. Accendere il Model XXL modello e attendere almeno 30 secondi.
2. Tenere premuto il pulsante di alimentazione sopra il display per 10 secondi: tutte le impostazioni di rete saranno ripristinate.

ASSISTENZA

Assistenza e riparazione

Se il prodotto è danneggiato o necessita di riparazioni, contattare il rivenditore locale. Visitare www.genevalab.com per trovare un rivenditore locale.

Garanzia

Consultare i termini specifici per il proprio paese su www.genevalab.com.

BELANGRIJKE VEILIGHEIDSINSTRUCTIES

1. Lees deze instructies.
2. Bewaar deze instructies.
3. Let op alle waarschuwingen
4. Volg alle instructies
5. Gebruik dit toestel niet in de buurt van water.
6. Maak het toestel schoon met een droge doek.
7. Blokkeer de ventilatiegaten of groeven niet. Installeer het toestel in overeenstemming met de instructies van de fabrikant.
8. Plaats het toestel niet in de buurt van warmtebronnen zoals radiatoren, verwarmingsroosters, kachels of andere apparaten (waaronder versterkers) die warmte produceren.
9. Vernietig de beveiliging van deze gepolariseerde stekker of stekker met aarding niet. Een gepolariseerde stekker heeft twee pinnetjes waarvan het ene breder is dan het andere. Een stekker met aarding heeft twee pinnetjes en een aarding. Het derde, bredere pinnetje is er voor uw veiligheid. Als de stekker niet past in uw stopcontact, raadpleeg dan een electricien voor de vervanging van het stopcontact.
10. Zorg ervoor dat er niet op het netsnoer kan worden gelopen en dat het niet kan worden geplooid. Wees in het bijzonder voorzichtig voor stekkers, stopcontacten en daar waar het netsnoer uit het toestel komt.
11. Gebruik enkel hulpstukken/accessoires die door de fabrikant gespecificeerd zijn.
12. Gebruik alleen met het karretje, stand, driepikkel of tabeltje gespecificeerd door de producent of verkocht met het toestel. Wanneer er een karretje wordt gebruikt, wees dan voorzichtig wanneer u het karretje met het toestel erop beweegt opdat het niet omvalt en tot schade leidt.
13. Trek de stekker van dit toestel uit het stopcontact bij onweer of wanneer het lange tijd niet wordt gebruikt.
14. Laat onderhoud en herstellingen uitvoeren door bevoegd onderhoudspersoneel. Reparaties zijn nodig wanneer het toestel op één of andere manier is beschadigd. Dit kan zijn als het netsnoer of de stekker is beschadigd, als een vloeistof werd gemorst of kleine voorwerpen in het toestel zijn gevallen, als het toestel werd blootgesteld aan regen of vocht, als het niet normaal werkt of als het is gevallen.
15. Installeer of bouw dit toestel niet in op een gesloten plaats zoals een boekenrek of een gelijkaardig meubelstuk en zorg dat het goed geventileerd wordt. De ventilatie mag niet verhinderd worden door de ventilatiegroeven te bedekken met voorwerpen zoals kranten, tafelkleedjes, gordijnen enz.
16. **OPGELET:** Informatie over elektrische gegevens en veiligheid bevindt zich onderaan het toestel. Lees die voor het toestel te installeren of te bedienen.
17. **OPGELET:** Stel het toestel niet bloot aan regen of vocht om het risico op brand of elektrische schokken te verkleinen. Het toestel mag niet blootgesteld worden aan druppelend of opspattend water en met water gevulde voorwerpen zoals vazen mogen niet op het toestel worden geplaatst.
18. **OPGELET:** Er is ontploffingsgevaar bij foutieve vervanging van een batterij. Vervang de batterij alleen met een identieke of equivalente batterij.
19. **OPGELET:** De batterij (batterij, batterijen of pak batterijen) mag niet blootgesteld worden aan hitte zoals zon, vuur en dergelijke.
20. **OPGELET:** De stekker moet altijd direct uitgetrokken kunnen worden. Zorg ervoor dat dit altijd mogelijk is.
21. **Juist wegwerpen van het product.** Deze markering betekent dat het product in de hele E.U. niet mag weggeworpen worden met het huisvuil. Recycleer het op verantwoorde wijze om het hergebruik van materialen te stimuleren en om mogelijke schade van ongecontroleerd weggegooid afval aan het milieu en aan de menselijke gezondheid te vermijden. Raadpleeg de terugbreng- en ophaalsystemen om u te ontdoen van uw oud toestel of raadpleeg de handelaar waar u het gekocht hebt.

Batterijen in de afstandbediening: batterij van de afstandbediening buiten bereik van kinderen houden. Bij verkeerde omgang ermee kan ze brand of een chemische brandwonde veroorzaken. Batterij niet heropladen, uit elkaar halen en verhitten boven 100°C. Alleen vervangen met een batterij van het juiste type en met het juiste modelnummer (CR2032 lithium muntstukbatterij, 3 V).

Werkings temperatuur: de aanbevolen werkingstemperatuur van het apparaat bevindt zich tussen 5 en de 35 graden Celsius.

Aardingsklem als beveiliging. Steek de stekker van het apparaat in een geaard stopcontact.

Ⓢ **Beschermende aardingsklem.** Het apparaat moet worden aangesloten op een stopcontact met beschermende aardingsaansluiting. Voorste rooster: laat het apparaat nooit rusten op het voorste roosterpaneel, dit zal het rooster beschadigen. Het productlabel bevindt zich aan de onderkant van het apparaat.

CONFORMITEIT

CE Conformiteit

G-Lab GmbH verklaart dat dit toestel conform is met de essentiële vereisten en de andere relevante voorwaarden van de Europese Richtlijn 1999/5. De conformiteitsverklaring kan op verzoek via G-Lab GmbH, te Zürich, Zwitserland of op <http://genevalab.com> worden geraadpleegd.

CE 0168 

RECYCLAGE

Dit product kan worden gerecycled. Producten met dit symbool mogen NIET worden weggegooid met het normale huishoudelijke afval. Breng het product op het einde van zijn levensduur naar een verzamelpunt, gespecialiseerd in de recycling van elektrische en elektronische toestellen. Ontdek meer over het terugbrengen en over de-ze verzamelpunten via uw plaatselijke autoriteiten.

De Europese Richtlijn voor Afval van Elektrische en Elektronische Apparatuur (AEEA) werd opgelegd om de hoeveelheid afval op stortterreinen ernstig te verminderen en zo de impact op het milieu van de planeet en op de gezondheid van de mensen te reduceren. Gelieve u verantwoordelijk te gedragen bij het recyclen van gebruikte producten. Als dit product nog bruikbaar is, overweeg dan om het weg te geven of te verkopen.

Gebruikte batterijen: Gooi gebruikte batterijen op de juiste manier weg en volg daarbij de plaatselijke regels. Batterijen niet op een vuur plaatsen.

Apple, AirPlay, iPad, iPhone, iPod touch, iTunes and Mac are trademarks of Apple Inc., registered in the U.S. and other countries.

The Wi-Fi CERTIFIED Logo is a certification mark of the Wi-Fi Alliance.

HDMI, the HDMI logo and High-Definition Multimedia Interface are trademarks or registered trademarks of HDMI Licensing, LLC.

Het EmbracingSound®-handelsmerk is eigendom van Embracing Sound Experience AB.

Het Bluetooth®-opschrift en de logo's ervan zijn geregistreerde handelsmerken en eigendom van Bluetooth SIG, Inc.

aptX is a trademark of CSR plc

Geneva® is een geregistreerd handelsmerk van G-Lab GmbH.

© 2013 G-Lab GmbH. Alle rechten voorbehouden. In overeenkomst met de auteursrechten mag deze handleiding noch in zijn geheel noch gedeeltelijk gecopieerd worden zonder de schriftelijke toestemming van G-Lab GmbH.

INHOUDSOPGAVE

AAN DE SLAG	83
Over het model XXL	83
Aan de slag	83
HET MODEL XXL GEBRUIKEN	84-87
Afstandsbediening en weergave-besturingsknoppen	84
FM-radio	84
DAB/DAB+-radio	84
TV, DVD & Game-consoles	85
Bluetooth	85
AirPlay	86
DLNA	86
Automatische software-updates	86
Achterpaneel	87
Analoge en digitale audio-inputs	87
TV SET-UP	88-90
TV set-up (TV met HDMI ARC)	88
Alternatieve TV set-up 1	89
Alternatieve TV set-up 2	90
NETWERK SET-UP	91-93
Overzicht	91
Ethernet set-up	91
Wi-Fi set-up met WPS	92
Wi-Fi set-up met Model XXL als een tijdelijk Wi-Fi-toegangspunt	93
PROBLEEMOPLOSSING EN FAQ	94-95
ONDERSTEUNING	95

AAN DE SLAG

OVER HET MODEL XXL

Het Model XXL heeft de volgende ingebouwde functies:

- FM radio
- DAB/DAB+ radio (werkt alleen in landen met DAB-service)
- Bluetooth
- AirPlay®
- DLNA

U kunt uw TV, DVD en game-console aansluiten met behulp van de volgende aansluitingen:

- 2 HDMI-inputs, 1 HDMI-output
- Ondersteuning voor HDMI ARC
- 2 analoge audio-inputs (RCA-aansluitingen)
- 2 digitale audio-inputs (coaxiaal, optisch)

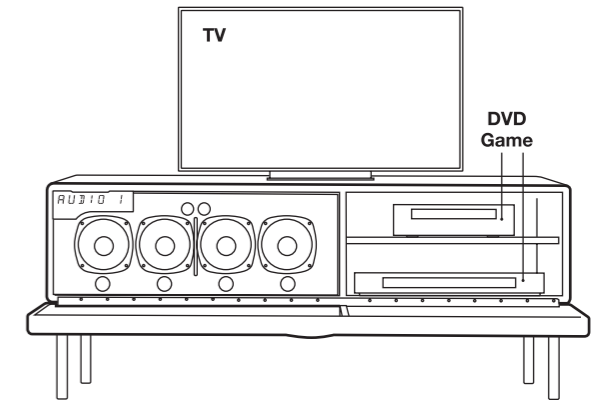
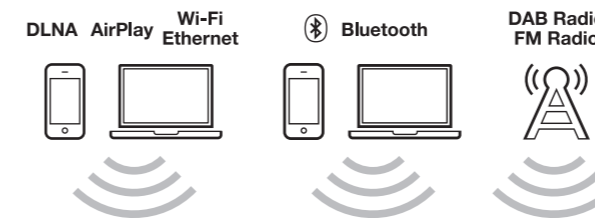

AAN DE SLAG

Sluit de externe radio-antenne aan (voor FM en DAB/DAB+)

Het Model XXL heeft een ingesloten draadantenne. Op het achterpaneel schroeft u de draadantenne in de antenne-aansluiting (1).

Sluit de voeding aan op Model XXL

Op het achterpaneel sluit u de voedingskabel aan op de AC-voedingsaansluiting (2) en vervolgens op een stopcontact.

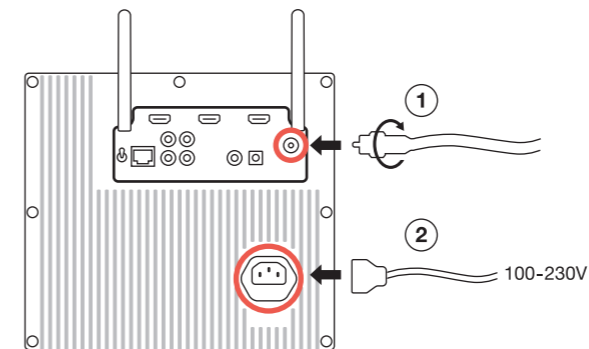

De afstandsbediening voorbereiden

Verwijder de batterijbeschermers van het batterijcompartiment van de afstandsbediening.

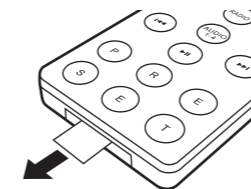

TV, DVD en game-console

- Plaats de TV boven op het Model XXL.
- Het compartiment aan de rechterkant heeft ruimte voor de DVD-speler, de game-console, de Blu-ray-speler, set-top-box en andere video-apparatuur.
- Sluit alle voedingskabels aan op een AC-stekkerdoos.

IR-verlenger

Als u een DVD-speler, game-console of set-top-box in het rechtse compartiment van het Model XXL plaatst, dient u de twee IR-verlengers die zich in het compartiment bevinden te gebruiken. De IR-verlengers versterken het signaal van de infrarood(IR)-afstandsbediening, zodat de componenten achter het gesloten rooster aan de voorkant toch nog kunnen worden gecontroleerd. Zorg ervoor dat de IR-verlengers vóór de IR-ontvangervensters van de componenten worden geplaatst. Gebruik de bevestigde plakband aan de onderzijde van de IR-verlenger.

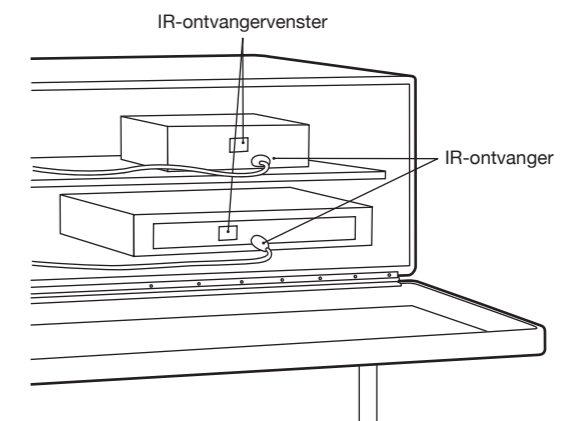

Zet het Model XXL aan

Druk op de powerknop van de afstandsbediening, of druk op de **+**-knop boven het scherm.

THE MODEL XXL GEBRUIKEN

AFSTANDSBEDIENING

AFSTANDSBEDIENING

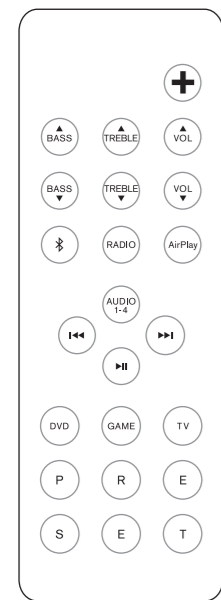

	Aan/Uit-knop
	Volumeregeling
	Bass-regeling
	Treble-regeling
	Bluetooth
	FM/DAB
	AirPlay/DLNA
	Audio 1: analoge audio-input Audio 2: analoge audio-input Audio 3: digitale audio-input (coax) Audio 4: digitale audio-input (optisch)
	HDMI-input (DVD-aansluiting)
	HDMI-input (GAME-aansluiting)
	HDMI ARC-input (TV-aansluiting)
	FM: frequentie veranderen FM: auto-zoeken (1 sec. ingedrukt houden) DAB: zenders veranderen DAB: scan (1 sec. ingedrukt houden) AirPlay: nummers kiezen
	Stil, AirPlay: Play/Pause FM: mono/stereo (1 sec. ingedrukt houden)
	6 FM-voorstellingen & 6 DAB-voorstellingen.

WEERGAVE-BESTURINGSKNOPPEN

Open het rooster aan de voorkant om aan de volgende regelknoppen te komen:

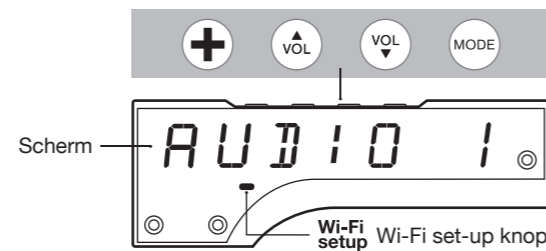

	Aan/Uit-knop Resetten naar de standaard fabrieksinstellingen (10 sec. ingedrukt houden)
	Volumeregeling
	Schakelen tussen verschillende geluidsbronnen: FM, DAB, AirPlay, Bluetooth, etc.

Wi-Fi set-up knop Kies een van de drie Wi-Fi netwerkset-ups

FM RADIO

De knop op de afstandsbediening schakelt tussen FM- en DAB-radio.

Afstandsbediening Een zender handmatig selecteren

Kies een FM-zender met behulp van de en knoppen.

Een zender automatisch vinden

Houd of gedurende één seconde ingedrukt en de FM-radio zal automatisch naar de volgende zender zoeken.

Schakelen tussen mono en stereo

Houd de knop gedurende één seconde ingedrukt om tussen de mono- en stereo-modus te schakelen. Zodra de modus veranderd is, staan alle zenders altijd in dezelfde modus totdat de modus opnieuw handmatig veranderd wordt.

DAB RADIO

De knop op de afstandsbediening schakelt tussen FM- en DAB-radio.

DAB is niet in alle landen beschikbaar:

DAB/DAB+ (soms aangeduid als Digital Radio) is alleen beschikbaar in bepaalde landen (Verenigd Koninkrijk, Duitsland, Zwitserland, Noorwegen, Hongkong en anderen). Het Model XXL is compatibel met DAB en DAB+.

Een zender selecteren

Druk op of op de afstandsbediening om radiozenders te veranderen.

DAB-voorstellingen

De zes DAB-voorstellingen werken op precies dezelfde manier als de FM-voorstellingen. De DAB-voorstellingen werken alleen als DAB geselecteerd is.

Met behulp van FM-voorstellingen: selecteer een opgeslagen zender

In de FM-modus drukt u op de FM-voorkeuzetoetsen (P, R, E, S, E of T) om een eerder opgeslagen radiozender te selecteren. Er zijn zes voorinstellingen voor FM, en zes voorinstellingen voor DAB. De FM-voorstellingen werken uitsluitend in de FM-modus.

De huidige zender in een voorinstelling opslaan

Houd een van de voorkeuzetoetsen gedurende één seconde ingedrukt tot het scherm een bevestiging toont.

Hoe "Scan" te gebruiken

1. Druk op de -knop op de afstandsbediening om DAB te selecteren.
2. Houd de knop op de afstandsbediening ingedrukt tot het scherm "Scan" toont.
3. Odra alle beschikbare zenders gevonden zijn, kunt u door de lijst van radiozenders browsen met behulp van de en knoppen.

DAB voor de eerste keer gebruiken ("Scan"-functie)

Aanvankelijk heeft het Model XXL geen DAB-zenders opgeslagen. Druk op de "Scan"-functie om de beschikbare zenders in uw regio te vinden. De zenders worden automatisch opgeslagen. Gebruik de "Scan"-functie opnieuw nadat u het Model XXL naar een nieuwe locatie met andere radiozenders heeft verplaatst, of wanneer u het Model XXL verplaatst naar een kamer met een andere radio-ontvangst.

TV, DVD EN GAME-KONSOLE

TV

De HDMI-output kan ook een input zijn voor audio, indien HDMI ARC door uw TV ondersteund wordt. Druk op TV op de afstandsbediening om het geluid van de TV te horen.

DVD en GAME

Druk op de DVD- en GAME-knoppen om de aangesloten HDMI-inputs 1 en 2 respectievelijk te selecteren. De video van de twee HDMI-inputs wordt doorgezonden naar de HDMI-output, en de audio wordt afgespeeld op Model XXL.

De afstandsbediening van de TV gebruiken met HDMI CEC

Als CEC door uw TV ondersteund wordt en het Model XXL via HDMI op uw TV aangesloten is, heeft u de volgende mogelijkheden:

- **Gebruik de afstandsbediening** van uw TV om de HDMI-bron van het Model XXL te selecteren en het volume van het Model XXL te veranderen.

Mogelijk moet u eerst CEC op uw TV inschakelen. CEC is soms ook gekend onder de volgende benamingen: Anynet+ (Samsung), Bravia synch/link (Sony), Kuro Link (Pioneer), CE/ Regza Link (Toshiba), Viera Link (Panasonic), EasyLink (Philips).

Opmerking: Het in- en uitschakelen van het Model XXL via HDMI CEC (met behulp van de afstandsbediening van de TV) wordt niet ondersteund.

BLUETOOTH

Mobiele telefoons, tablets en computers met Bluetooth kunnen een verbinding maken met het Model XXL en draadloos muziek afspelen. De mobiele telefoon, tablet of computer moet Bluetooth A2DP ondersteunen.

Initiële set-up ("koppelen") met iPhone

1. Tik op de knop totdat het scherm "Blue" toont. Wacht 20 seconden totdat het scherm een knipperende "P" toont.
2. Selecteer "Instellingen" op uw iPhone. Selecteer "Algemeen/Bluetooth". Schakel Bluetooth in. Nieuwe Bluetooth-apparaten worden automatisch gevonden.
3. Na een paar seconden zal "GENEVA XXL (Niet gekoppeld)" verschijnen.
4. Selecteer "GENEVA XXL". De telefoon is nu met het Model XXL een verbinding aan het maken ("koppelen").
5. U kunt nu op een iPhone/iPad/iPod touch muziek afspelen en op het Model XXL beluisteren.

Muziek afspelen

De meeste smartphones maken automatisch verbinding met het Model XXL na de initiële set-up ("koppelen").

Tik op de knop op de afstandsbediening. Wanneer het Model XXL een verbinding maakt, zal het scherm gedurende enkele seconden "C" tonen.

Bij het afspelen van muziek op een mobiele telefoon, zal het Model XXL na een paar seconden automatisch verbinding maken.

Statusinformatie op het scherm

"S": Aan het zoeken naar eerder gekoppelde apparaten.

"C": Succesvol verbonden.

"P": Aan het koppelen. Als het Model XXL binnen 20 seconden geen succesvolle verbinding maakt, zal het voor 2 minuten in de koppelingsmodus gaan.

"-": Er is geen actieve verbinding.

Koppelingsgids voor andere apparaten en mobiele telefoons

Ga naar www.genevalab.com en selecteer "Ondersteuning."

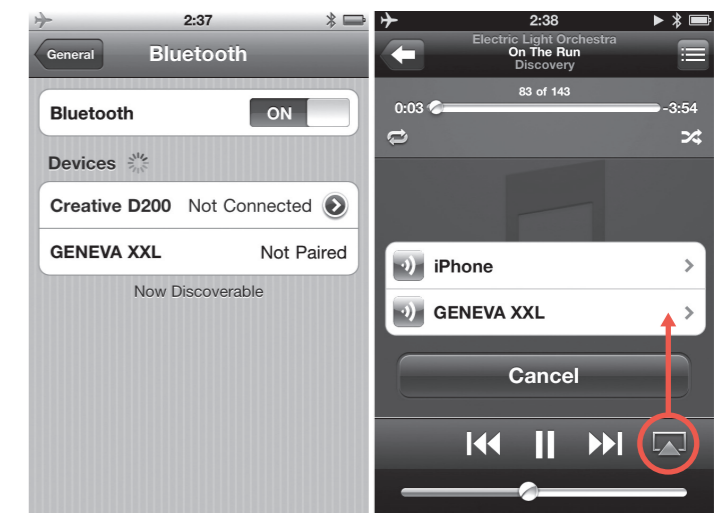

Bluetooth-instellingen op iPhone

Muziek afspelen

AirPlay

De AirPlay-knop op de afstandsbediening schakelt tussen AirPlay en DLNA.

Wat is AirPlay?

Met AirPlay kunt u op uw iPhone, iPad, iPod touch, Mac® OS X of Windows-computer om het even wat draadloos streamen naar het Model XXL en andere AirPlay-luidsprekers. Zodra een gebruiker muziek begint af te spelen op iTunes of een iOS-apparaat, schakelt het Model XXL automatisch over naar AirPlay.

Voordat u de AirPlay-functie kunt gebruiken, moet u het Model XXL op uw netwerk aansluiten, zie hoofdstuk "Netwerkinstellingen".

Muziek afspelen met iTunes vanaf een computer (Mac of Windows)

1. Zet het Model XXL aan.
 2. Wacht totdat het Model XXL met het netwerk verbinding maakt. "AirPlay" stopt met knipperen op het scherm.
 3. Open iTunes op uw Mac®- of Windows-computer.
 4. Klik op het AirPlay-pictogram en selecteer "Geneva Model XXL".
- Alle muziek op iTunes wordt nu via het netwerk naar het Model XXL gestreamd.

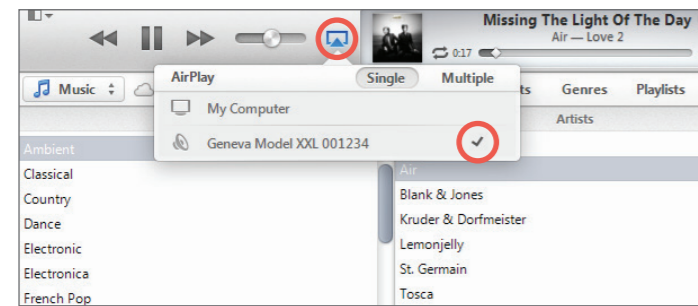

AirPlay-compatibiliteit



AirPlay werkt met iPhone, iPad en iPod touch met iOS 4.3.3 of hoger, Mac met OS X Mountain Lion, en Mac en pc met iTunes 10.2.2 of hoger.

DLNA

De AirPlay-knop op de afstandsbediening schakelt tussen AirPlay en DLNA.

Wat is DLNA?

DLNA is een standaard voor het streamen van audio naar een DLNA-compatibele luidspreker in een thuisnetwerk. DLNA ondersteunt ook video-streaming, maar dat wordt niet met het Model XXL ondersteund.

Muziek afspelen vanaf een Windows-computer

Wij adviseren u iTunes te gebruiken (met behulp van AirPlay) bij het streamen van muziek vanaf uw computer (Mac OS X of Windows).

AUTOMATISCHE SOFTWARE-UPDATES

Het Model XXL zoekt regelmatig via het internet naar software-updates. De Model XXL-software wordt automatisch bijgewerkt als er nieuwe versies beschikbaar zijn. De automatische software-update wordt om de vier weken geactiveerd wanneer het Model XXL uitgeschakeld is. Als een software-update automatisch gestart wordt, verschijnt er "Software-update" op het scherm.

Muziek afspelen vanaf een iPhone, iPad of iPod touch

1. Selecteer de "Muziek"-app.
2. Selecteer het AirPlay-pictogram.
3. Selecteer "Geneva Model XXL".

Alle muziek die nu afgespeeld wordt, wordt via het netwerk naar het Model XXL gestreamd.

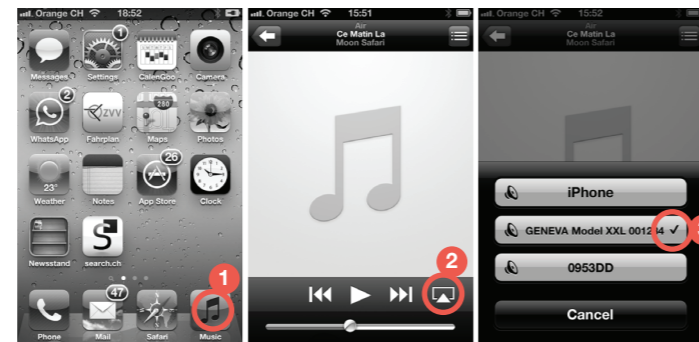

Internet-radio, Spotify, enz.

U kunt ook muziek beluisteren vanaf andere iPhone-apps, zoals Internet Radio, Spotify, enz. In de meeste iPhone-apps zal het AirPlay-pictogram automatisch verschijnen indien u met een AirPlay-luidspreker verbonden bent. Het volgende voorbeeld toont het AirPlay-pictogram in de Internet Radio-app "vTuner".

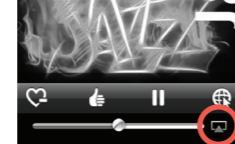

Het volume van het Model XXL en iTunes synchroniseren

Om de volumeregeling van iTunes en het Model XXL te synchroniseren, opent u "Voorkeuren", dan opent u "Apparaten" en vervolgens schakelt u "iTunes-audioregeling toestaan van externe apparaten" in.

! WAARSCHUWING INZAKE PLOTSE LUIDE MUZIEK: ! als u het volume op iTunes of een iPhone op maximum zet, zal het volume van het Model XXL naar volume 100 veranderen.

Muziek afspelen vanaf Android- en Windows-smartphones

1. Start de ingebouwde muziek-app in Android- en Windows-smartphones op.
2. Zoek in het netwerk naar DLNA-compatibele apparaten en selecteer het Model XXL.
3. Muziek zal automatisch op het Model XXL worden afgespeeld.

De AC-kabel tijdens de software-update niet uit het Model XXL verwijderen. Als u dat zou doen, laat u het XXL Model zonder software en dan moet de complexe handmatige software-updateprocedure worden uitgevoerd.

De handmatige software-updateprocedure wordt beschreven in het "Ondersteuning"-gedeelte van de websitenevalab.com.

ACHTERPANEEL

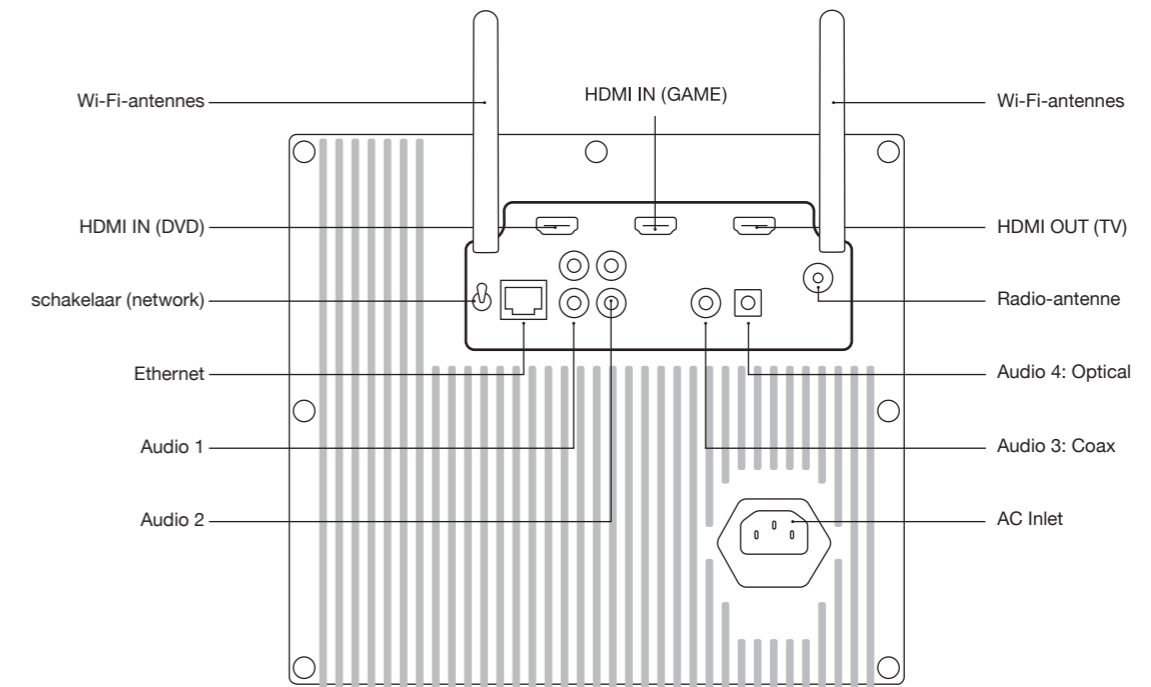

AANSLUITING	DETAILS
HDMI IN (DVD):	HDMI input
HDMI IN (GAME):	HDMI input
HDMI OUT / HDMI ARC (TV)	Deze aansluiting heeft twee functies: 1. HDMI-output (van één van de twee HDMI-inputs) 2. Audio-input van de TV met een HDMI ARC-aansluiting.
"Network" Schakelaar	Kies tussen Wi-Fi en Ethernet. "Enkel Wi-Fi": enkel Wi-Fi wordt gebruikt, Ethernet wordt genegeerd. "Enkel Ethernet": enkel Ethernet wordt gebruikt, Wi-Fi staat uit. Ethernet en Wi-Fi werken NIET tegelijkertijd. Na het omzetten van de schakelaar start het Model XXL opnieuw zijn netwerk-subsysteem op. Dit proces kan tot 30 seconden duren.

AANSLUITING	DETAILS
Ethernet	Ethernet input (10/100BASE-T)
Audio 1	Analoge audio-input (stereo), RCA-aansluitingen
Audio 2	Analoge audio-input (stereo), RCA-aansluitingen
Audio 3	Digitale audio-input (stereo), coaxiaal / SPDIF, RCA-aansluiting
Audio 4	Digitale audio-input (stereo), optisch, TOSLINK-aansluiting
AC-	100 - 240 VAC, 50/60 Hz
Radio-antenne	Input voor externe FM/DAB-antenne. F-type-aansluiting.
Wi-Fi-antennes	Twee externe Wi-Fi-antennes. Voor de beste ontvangst richt u de twee antennes zoals aangegeven in de figuur hierboven.

ANALOG EN DIGITALE AUDIO-INPUTS

Er zijn vier inputs op het achterpaneel voor externe audio-bronnen zoals TV, CD-spelers en MP3-spelers. Druk op de knop  totdat de gewenste input op het scherm wordt weergegeven.

TV SET-UP

Er zijn twee verschillende manieren om uw TV met het Model XXL te verbinden. Afhankelijk van de mogelijkheden van uw TV kunt u gebruik maken van de TV set-up hieronder of één van de alternatieve TV set-ups op de volgende pagina's.

Als uw TV GEEN HDMI ARC-aansluiting heeft, gaat u naar het hoofdstuk over "Alternatieve TV set-up 1" of "Alternatieve TV set-up 2"

TV SET-UP (TV MET HDMI ARC)

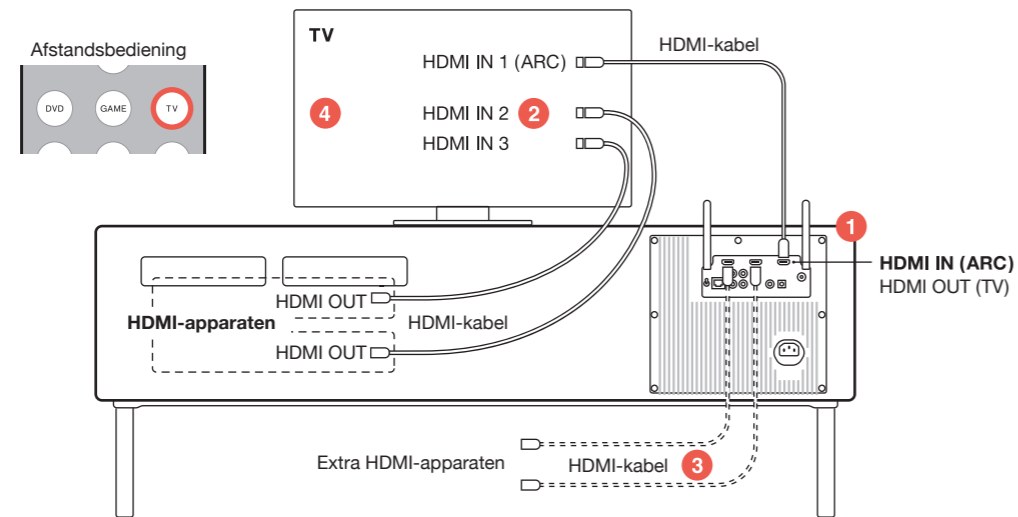

Om het op

1. Sluit de HDMI ARC-aansluiting op de TV aan op de HDMI IN (ARC)-aansluiting op het Model XXL.
2. Sluit uw HDMI-apparaten (DVD-, Blu-ray-speler, game-console, kabel-TV, satelliet) aan op de HDMI-inputs van uw TV.
3. Als uw TV niet over genoeg HDMI-inputs beschikt, sluit u extra HDMI-apparaten aan op de DVD- en GAME-inputs op het Model XXL.
4. Zet CEC* aan in het set-upmenu op uw TV. U moet mogelijk ook "Externe luidsprekers" in uw TV-set-upmenu selecteren.

*CEC wordt ook aangeduid als Anynet+ (Samsung), Bravia synch/link (Sony), Kuro Link (Pioneer), CE/Regza Link (Toshiba), Viera Link (Panasonic), EasyLink (Philips).

Hoe te gebruiken

Als CEC door uw TV ondersteund wordt, kunt u voor de meeste bewerkingen de afstandsbediening van uw TV gebruiken in plaats van de Model XXL-afstandsbediening:

- De Model XXL-afstandsbediening: zet het Model XXL aan en uit.
- Afstandsbediening Zet de TV en alle aangesloten HDMI-apparaten aan en uit.
- Afstandsbediening van de TV: wijzig het volume van Model XXL.
- Afstandsbediening van de TV: selecteer de HDMI-bron (HDMI-bronnen aangesloten op uw TV en DVD/GAME HDMI-inputs verbonden met Model XXL).

Opmerking: Het in- en uitschakelen van het Model XXL met de afstandsbediening van de TV wordt niet ondersteund.

ALTERNIEVE TV SET-UP 1: TV ZONDER HDMI

Wanneer deze set-up te gebruiken

Uw TV beschikt over analoge en/of digitale audio-outputs en heeft geen HDMI ARC-aansluiting.

Hoe te gebruiken

- **De Model XXL-afstandsbediening:** hiermee selecteert u de gewenste audio-input met .
- **De Model XXL-afstandsbediening:** hiermee wijzigt u het volume.

A. TV met digitale audio-output (optisch/TOSLINK)

Om het op te starten

1. Sluit een optische vezelkabel van de TV (kleine vierkante aansluiting met een rood licht binnen) aan op het Model XXL ("Audio 4"-aansluiting).
2. Selecteer 'Externe luidsprekers' in het TV-set-upmenu.

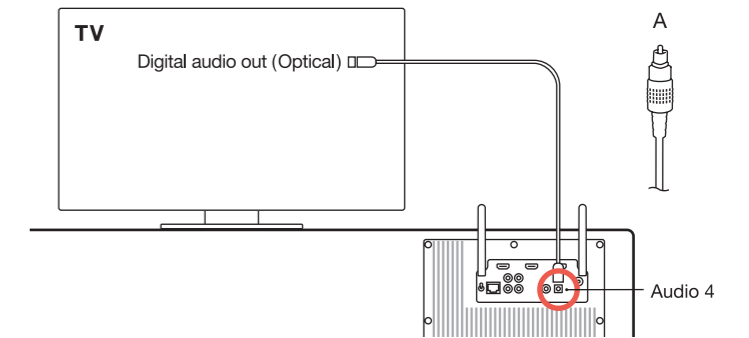

B. TV met digitale audio-output (coax/SPDIF)

Om het op te starten

1. Sluit een audio-kabel van de TV (enkelvoudige, gele RCA-aansluiting) aan op het Model XXL ("Audio 4"-aansluiting). De audio-kabel heeft enkelvoudige RCA-aansluitingen aan beide zijden.
2. Selecteer "Externe luidsprekers" in het TV-set-upmenu.

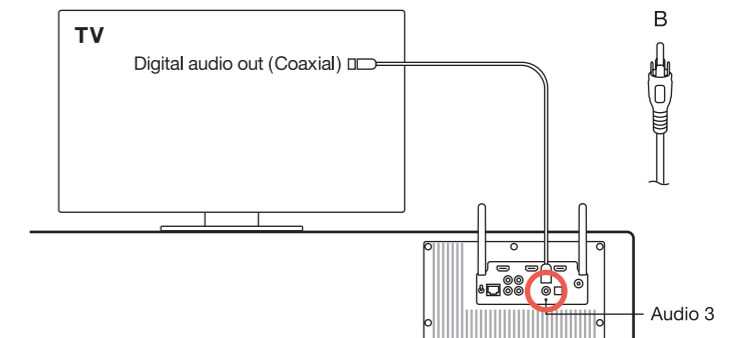

C. TV met analoge audio-output

Als de TV zowel analoge als digitale audio-outputs heeft, raden wij het gebruik van de digitale audio aan, aangezien die de beste geluidskwaliteit biedt.

Om het op te starten

1. Sluit een audio-kabel van de TV (dubbele rode & witte RCA-aansluitingen of 3,5mm aansluiting) aan op het Model XXL ("Audio 1"-aansluiting). De audio-kabel heeft ofwel een 3,5mm en dubbele RCA-aansluitingen ofwel dubbele RCA-aansluitingen aan beide zijden.
2. Selecteer "Externe luidsprekers" in het TV-set-upmenu.

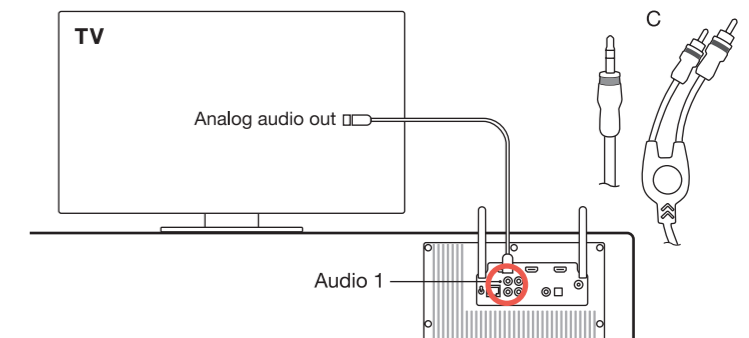

Een DVD-speler, game-console en andere apparaten aansluiten

Hoe te starten

Sluit de DVD-speler, game-console, set-top-box, satellietontvanger en andere apparaten op uw TV aan met een HDMI-kabel of een ander type kabel (DVI, analoge video).

Hoe te gebruiken

Gebruik de afstandsbediening van de TV om de ingangsbron (DVD-speler, game-console, enz.) te selecteren.

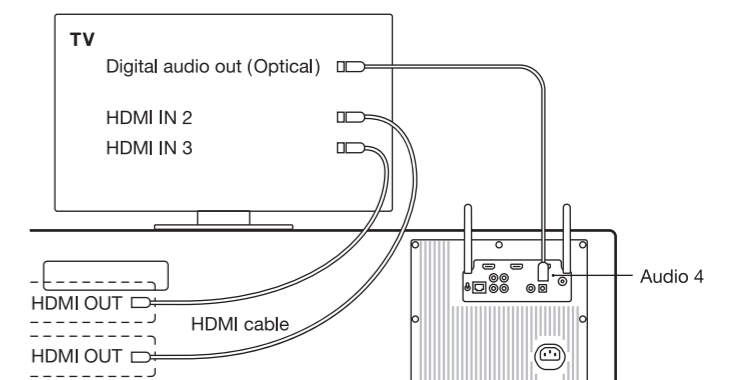

ALTERNATIEVE TV SET-UP 2: TV ZONDER HDMI ARC

Wanneer deze configuratie te gebruiken

De TV heeft geen HDMI ARC-aansluiting en u wilt de Model XXL-afstandsbediening gebruiken om de videobron met de DVD- en GAME-knoppen te selecteren. Als CEC door uw TV ondersteund wordt, kunt u met deze set-up het volume van het Model XXL bedienen en de HDMI-ingangsbronnen veranderen met behulp van de afstandsbediening van de TV.

Beperking: Alle videobronnen moeten met het Model XXL verbonden zijn; een videobron die rechtstreeks met de TV verbonden is, zal geen audio-output op het Model XXL hebben

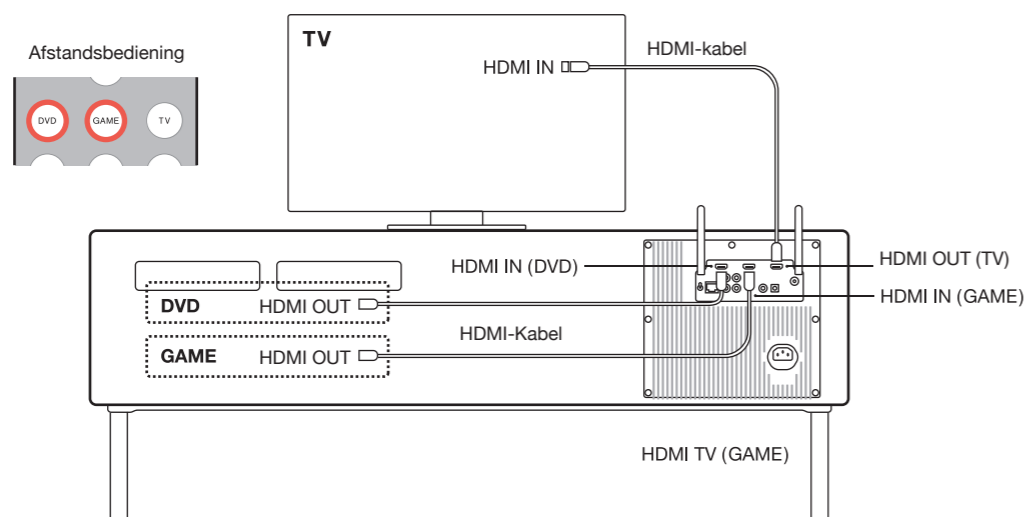

Hoe starten

1. Sluit een DVD-speler of Blu-ray-speler met een HDMI-kabel aan op de "DVD"-HDMI-aansluiting van het Model XXL.
2. Sluit een game-console, set-top-box of satellietontvanger met een HDMI-kabel aan op de "GAME"-HDMI-aansluiting op het Model XXL.
3. Sluit het Model XXL ("TV"-HDMI-aansluiting) aan op de TV ("HDMI IN"-aansluiting) met een HDMI-kabel.
4. In het TV-set-upmenu van de TV schakelt u de TV-luidsprekers uit door "externe luidsprekers" te selecteren.

Hoe te gebruiken

Druk op de **DVD** of **GAME** knoppen op de Model XXL-afstandsbediening om de HDMI-inputs te selecteren.

Hoe het te gebruiken (met CEC)

- **Afstandsbediening van de TV:** hiermee selecteert u HDMI-bronnen op het Model XXL.
- **Afstandsbediening van de TV:** hiermee wijzigt u het volume van het Model XXL.

NETWORK SET-UP

OVERZICHT

Om muziek draadloos met AirPlay of DLNA af te spelen moet het Model XXL via Ethernet of Wi-Fi met een lokaal netwerk verbonden zijn. De volgende pagina's beschrijven verschillende methoden om het Model XXL te configureren, zodat het toegang tot het netwerk kan krijgen.

Het Model XXL ondersteunt zowel bekabelde (Ethernet) als draadloze (Wi-Fi) netwerkverbindingen.

SET-UPMETHODE	WANNEER GEBRUIKT U DEZE METHODE
ETHERNET SET-UP	Een Ethernet-kabel is beschikbaar voor het Model XXL.
WI-FI SET-UP MET WPS	Het Wi-Fi-toegangspunt (draadloze router) heeft een WPS-drukknop voor een eenvoudige set-up van het netwerk.
WI-FI SET-UP MET MODEL XXL ALS EEN TIJDELIJK WI-FI-TOEGANGSPUNT	Wi-Fi-toegangspunten (draadloze router): geen WPS-drukknop, deze methode werkt met alle Wi-Fi-toegangspunten.

Extra set-upmethoden, bv. statische IP-adressen en Auto-IP, beschreven in het "Ondersteuning"-gedeelte op genevalab.com.

Hoe de netwerkstatus van het Model XXL te controleren

1. Druk op de **AirPlay** knop op de afstandsbediening
2. Houd de **P** knop op de afstandsbediening gedurende een paar seconden ingedrukt.
3. Druk op de **⏮** knop om het volgende weer te geven: softwareversie, IP-adres, IP-type (DHCP/statisch), de status van de verbinding van het netwerk en de naam van het Wi-Fi-netwerk.

Probleemoplossing

Zie het netwerk-gedeelte in het hoofdstuk "Probleemoplossing".

ETHERNET SET-UP

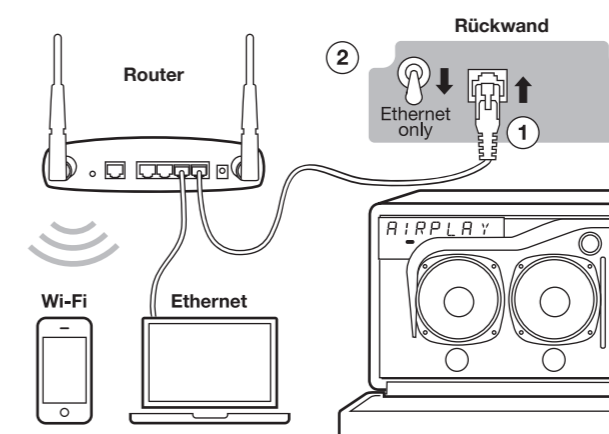

Instructies

1. Sluit de Ethernet-kabel tussen de router en het achterpaneel aan op het Model XXL.
2. Zet de "Netwerk"-schakelaar op het achterpaneel op "Ethernet". De Wi-Fi-functie is nu uitgeschakeld.
3. Zet het Model XXL aan.
4. Druk op **AirPlay** op de afstandsbediening. Wacht totdat "Verbonden" op het scherm verschijnt.

Nu bent u klaar om muziek af te spelen via AirPlay of DLNA.

WI-FI SET-UP MET WPS

Wat is WPS?

WPS (Wi-Fi protected setup) is een eenvoudige manier om een nieuw apparaat met een Wi-Fi-netwerk te verbinden. WPS is een normale functie op nieuwere Wi-Fi-toegangspunten (draadloze routers). Druk op de "Wi-Fi Set-up"-knop op het Model XXL en de "WPS"-knop op het Wi-Fi-toegangspunt: binnen ongeveer een minuut zal het Model XXL automatisch met het Wi-Fi-netwerk verbinding maken.

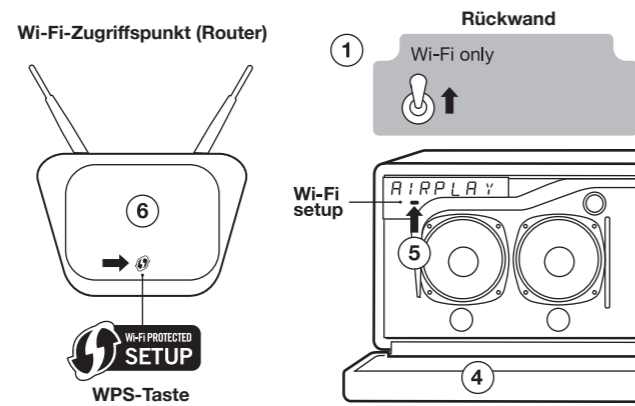

Instructies

1. Zet de "Netwerk"-schakelaar op het achterpaneel op "Enkel Wi-Fi".
 2. Zet het Model XXL aan.
 3. Druk op "AirPlay" op de afstandsbediening.
 4. Laat het rooster aan de voorkant zakken.
 5. Druk op de "Wi-Fi Set-up"-knop onder het scherm. Op het scherm verschijnt "WPS". Door op de power-knop boven het scherm te drukken annuleert u deze set-upprocedure.
 6. Druk op het Wi-Fi-toegangspunt (draadloze router) op de WPS-knop. Het lampje op de knop begint te knipperen. Als er niets gebeurt, dient u wellicht de knop gedurende een paar seconden ingedrukt te houden; het Model XXL en het Wi-Fi-toegangspunt beginnen nu met elkaar te verbinden.
 7. Wacht totdat het scherm van het Model XXL "Connected to XXX" toont – waarbij XXX staat voor de naam van het verbonden Wi-Fi-netwerk.
- Nu bent u klaar om muziek af te spelen via AirPlay of DNLA.

WI-FI SET-UP MET HET MODEL XXL ALS EEN TIJDELIJK WI-FI-TOEGANGSPUNT

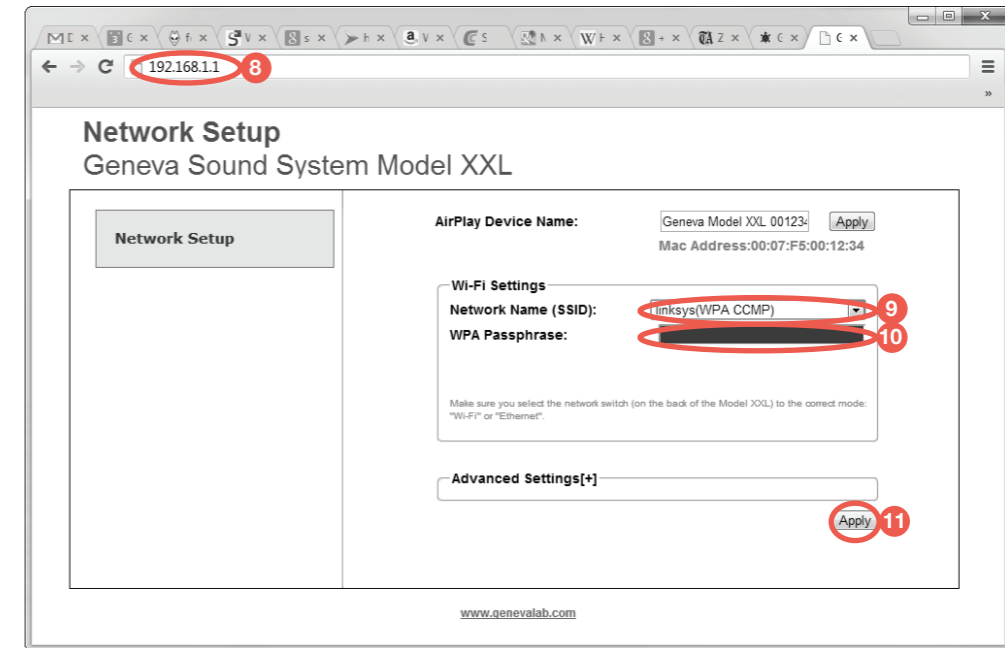

Instructies

1. Zet "Netwerk"-schakelaar op het achterpaneel op "Enkel Wi-Fi".
2. Zet het Model XXL aan.
3. Druk op "AirPlay" op de afstandsbediening en wacht dan gedurende 30 seconden.
4. Laat het rooster aan de voorkant zakken.
5. Druk twee keer op de "Wi-Fi Set-up"-knop onder het scherm; op het scherm verschijnt "WIFI AP". (Door op de power-knop boven het scherm te drukken annuleert u deze set-upprocedure)
6. Maak een verbinding met het Wi-Fi-netwerk, afhankelijk van uw apparaat en besturingssysteem: →
7. Open een internetbrowser (Safari, Windows Explorer, Chrome, Firefox, enz.).
8. Voer http://192.168.1.1 in voor toegang tot de "Netwerk Set-up"-webpagina voor het Model XXL.
9. Selecteer uw Wi-Fi-netwerk (SSID).
10. Voer, indien nodig, het wachtwoord in.
11. Druk op "Toepassen". De webpagina is nu niet langer toegankelijk.
12. Wacht totdat het scherm van het Model XXL "Connected to XXX" toont – waarbij XXX staat voor de naam van het verbonden Wi-Fi-netwerk.
13. Nu bent u klaar om muziek af te spelen via AirPlay of DNLA.

iPhone, iPad of iPod® touch

- 6.1. Open "Instellingen" en open vervolgens "Wi-Fi".
- 6.2. Zorg ervoor dat Wi-Fi ingeschakeld is.
- 6.3. Selecteer het "GENEVA_XXL..."-netwerk. Dit tijdelijke Wi-Fi-netwerk gecreëerd door het Model XXL vereist geen wachtwoord.
- 6.4. Klik op "Verbinden".

Android

- 6.1. Open "Instellingen" en ga naar "Draadloos & netwerken", "Wi-Fi".
- 6.2. Zorg ervoor dat Wi-Fi ingeschakeld is.
- 6.3. Selecteer het "GENEVA_XXL..."-netwerk. Dit tijdelijke Wi-Fi-netwerk gecreëerd door het Model XXL vereist geen wachtwoord.

Mac OS 10.5 of hoger

- 6.1. Ga naar Systeemvoorkeuren en dan naar "Netwerk".
- 6.2. Selecteer aan de linkerkant Wi-Fi. Zorg ervoor dat Wi-Fi aan staat.
- 6.3. Selecteer het "GENEVA_XXL..."-netwerk in het menu "Netwerknaam". Dit tijdelijke Wi-Fi-netwerk gecreëerd door het Model XXL vereist geen wachtwoord.
- 6.4. Klik op "Toepassen".

Windows 7

- 6.1. Ga naar het configuratiescherm en selecteer "Netwerken".
- 6.2. Selecteer "Draadloze netwerken beheren".
- 6.3. Selecteer het "GENEVA_XXL..."-netwerk. Dit tijdelijke Wi-Fi-netwerk gecreëerd door het Model XXL vereist geen wachtwoord.
- 6.4. Klik op "OK".

Windows 8

- 6.1. Ga naar het configuratiescherm en kies "Netwerken&internet".
- 6.2. Selecteer "Met een netwerk verbinding maken".
- 6.3. Selecteer het "GENEVA_XXL..."-netwerk. Dit tijdelijke Wi-Fi-netwerk gecreëerd door het Model XXL vereist geen wachtwoord.
- 6.4. Klik op "Verbinding maken".

PROBLEEMOPLOSSING

Als u in dit gedeelte geen antwoord kunt vinden, gaat u naar [genevalab.com](http://www.genevalab.com) en selecteert u "Ondersteuning" voor meer informatie.

ALGEMEEN

Hoe reinig ik de luidsprekerkast?

Haal het Model XXL uit het stopcontact vóór het schoonmaken. Alleen met een droge doek schoonmaken. Om krassen op het oppervlak te voorkomen raden wij u aan om gebruik te maken van de reinigingsdoek meegeleverd in de accessoires-zak. Gebruik geen reinigingsalcohol of andere oplosmiddelen om het oppervlak van de kast te reinigen, want dat kan de lak beschadigen en elektrische storingen/brand veroorzaken als de vloeistoffen in de elektronische chassis terecht komen!

Waarom schakelt het Model XXL zichzelf uit?

De energiebesparingsfunctie zal het Model XXL automatisch na 15 minuten uitschakelen indien er geen actieve Bluetooth-verbinding bestaat of indien er geen signalen uit de audio-inputs 1 – 4 komen.

Hoe de batterij van de afstandsbediening te vervangen?

- Duw de kleine hendel in de richting van de pijl met uw vinger of een kleine schroevendraaier.
- Houd het hendeltje vast en schuif het batterijvak eruit.
- Vervang de batterij (3V lithium cel, 3V CR2032). Kijk na of de batterij geplaatst is met de juiste polariteit (de +kant naar beneden).

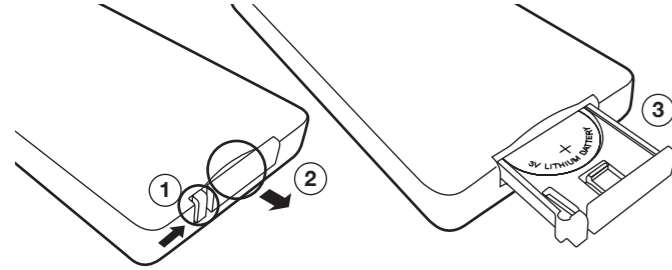

Waarom toont het scherm een knipperende "DAB"?

Er zijn geen zenders opgeslagen. Start een scan door de knop ingedrukt te houden.

BLUETOOTH

Hoe Bluetooth te resetten

Tot acht gekoppelde Bluetooth-apparaten kunnen worden opgeslagen. Om het geheugen te wissen, voert u de volgende stappen uit:

- Zet het Model XXL aan en selecteer Bluetooth met de afstandsbediening.
- Binnen 5 seconden in de Bluetooth-modus, houdt u de knop op de afstandsbediening ingedrukt tot "Reset Bluetooth" verschijnt.
- Koppel uw mobiele telefoon opnieuw (zie de Bluetooth-koppelingsgids).

Bij het koppelen vraagt mijn smartphone een PIN – wat is de PIN?

Als de telefoon om een PIN-code vraagt, voert u "0000" (vier nullen) in.

AIRPLAY

Heb ik een internetverbinding nodig voor AirPlay?

Een internetverbinding is niet nodig om muziek te beluisteren via AirPlay of DLNA.

Ik zie het Model XXL niet in het AirPlay-pictogram van iTunes. Het AirPlay-pictogram in iTunes verschijnt niet

Het AirPlay-pictogram in iTunes of iPhone verschijnt alleen als er een AirPlay-luidspreker is gevonden in uw lokale Ethernet of Wi-Fi-netwerk. Zorg ervoor dat het Model XXL succesvol met uw netwerk verbonden is; zoek op het scherm naar het bericht "Succesvol verbonden met XXX", waarbij XXX staat voor de naam van uw netwerk.

Het Model XXL verschijnt niet meer in AirPlay op iTunes of iPhone

Zorg ervoor dat u met het netwerk verbonden bent. Als Model XXL nog steeds niet verschijnt, dient u een standaard fabrieksreset en opnieuw een set-up van het netwerk uit te voeren.

TV SET-UP

Welke HDMI-apparaten worden ondersteund?

De Model XXL bevat een HDMI 2-input, 1-output-HDMI-transceiver met ondersteuning voor:

- Alle HDTV-formaten tot 1080p 12-bits diepe kleuren
- Alle verplichte 3D TV-formaten
- Audio-Return-kanaal (ARC)
- CEC-ondersteuning
- PCM-audio. Gecomprimeerde audio (AC-3, DTS) wordt niet ondersteund.

Hoe CEC uitschakelen op het Model XXL

De knop gedurende 5 seconden ingedrukt houden in DVD- of GAME-modus, schakelt de CEC-functionaliteit in/uit.

De HDMI-apparaten werken op een onvoorspelbare manier

Als er CEC-compatibiliteitsproblemen zijn tussen de aangesloten HDMI-apparaten en het Model XXL, is het uitschakelen van de CEC-functie op het Model XXL een eenvoudige oplossing.

De TV verandert de invoerbronnen automatisch zonder tussenkomst van de gebruiker

Nooit de SPDIF/Optische output en de HDMI-aansluiting van de TV tegelijkertijd aansluiten op het Model XXL. De TV kan automatisch tussen bronnen schakelen en het is niet mogelijk om correct een HDMI-invoerkanal te selecteren.

De audio en video lopen niet synchroon wanneer ik een DVD-film bekijk

- Pas de audio-vertraging in het set-upmenu van de DVD-speler of de TV aan.
- Wijzig de TV-instellingen zodat de audio van de TV via de HDMI ARC komt (standaard TV set-up) of via een audio-output (alternatieve TV set-up 1)

Wat is HDMI ARC?

ARC staat voor "Audio Return Kanaal". De HDMI ARC-aansluiting op de TV is een bidirectionele aansluiting met twee functies:

- Normale HDMI-input.
- Audio-output van TV. De HDMI ARC-aansluiting zendt audio van de TV naar het Model XXL (selecteer de "TV"-knop op de afstandbediening van het Model XXL).

Waarom is het niet mogelijk om het Model XXL in en uit te schakelen met de afstandsbediening van de TV (met behulp van CEC)?

Het Model XXL voldoet aan de strenge milieuvorschriften die van toepassing zijn in de EU, de VS en Canada. Die voorschriften eisen dat het Model XXL in stand-by-modus een laag stroomverbruik onder 0.5 Watt respecteert.

PROBLEEMOPLOSSING

NETWERK SET-UP

Hoe de netwerkstatus van het Model XXL te controleren

- Druk op de -knop op de afstandsbediening.
- Houd de knop op de afstandsbediening 5 seconden ingedrukt.
- Duw op de knop om het volgende weer te geven: software-versie, IP-adres, IP-type (DHCP/statisch), de status van de verbinding van het netwerk en de naam van het Wi-Fi-netwerk.

Hoe de Wi-Fi-set-upknop onder het scherm te gebruiken

Drie verschillende Wi-Fi-set-upmethoden kunnen worden geselecteerd door herhaaldelijk op de knop te duwen. Nadat er een set-upmethode wordt geselecteerd, zal het set-upproces automatisch na 5 seconden starten.

Annuleren: Door op de power-knop boven het scherm te drukken annuleert u de set-upprocedure.

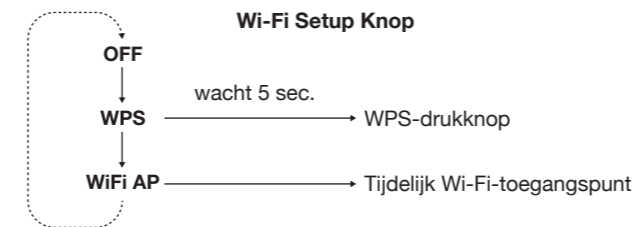

Ethernet set-up – probleemoplossing

- Herhaal de procedure.
- Controleer of de "netwerk"-schakelaar op het achterpaneel ingesteld is op "Enkel Ethernet".
- Controleer de kabelaansluitingen, trek de Ethernet-kabel uit en sluit hem weer aan.
- Controleer of de groene en gele lampjes naast de Ethernet-aansluiting van het Model XXL knipperen. Als er geen lampjes branden, is de Ethernet-kabel niet op het netwerk aangesloten.
- Zorg ervoor dat DHCP (dynamisch IP-adres) op de router ingeschakeld is. DHCP is een protocol voor het toewijzen van IP-adressen in een lokaal netwerk. DHCP is de meest voorkomende configuratie op modems, routers of Wi-Fi-toegangspunten.

Wi-Fi set-up met WPS – Probleemoplossing

- Herhaal de procedure.
- Controleer of de "netwerk"-schakelaar op het achterpaneel ingesteld is op "Enkel Wi-Fi". Ethernet en Wi-Fi kunnen NIET tegelijkertijd werken op het Model XXL. Na het omzetten van de schakelaar start het Model XXL opnieuw zijn netwerk-subsysteem op. Dit proces kan tot 30 seconden duren.
- Merk op dat het Model XXL uitsluitend de WPS-"drukknop"-methode ondersteunt. De WPS-"PIN"-methode wordt niet ondersteund.
- Upgrade de software op uw draadloze toegangspunt.
- Probeer een andere methode voor de set-up van het netwerk.

Wi-Fi set-up met het Model XXL als een tijdelijk Wi-Fi-toegangspunt – Probleemoplossing

Bij deze set-up wordt het Model XXL een tijdelijk Wi-Fi-toegangspunt zonder een wachtwoord. Maak verbinding met het Model XXL en gebruik een internetbrowser voor toegang tot de "Netwerk Set-up"-webpagina voor het Model XXL. Voer de naam van het Wi-Fi-netwerk (SSID) en het wachtwoord op de webpagina in.

- Herhaal de procedure.
- Controleer of de "netwerk"-schakelaar op het achterpaneel ingesteld is op "Enkel Wi-Fi". Ethernet en Wi-Fi kunnen NIET tegelijkertijd werken op het Model XXL. Na het omzetten van de schakelaar start het Model XXL opnieuw zijn netwerk-subsysteem op. Dit proces kan tot 30 seconden duren.
- Controleer of Wi-Fi op uw computer of smartphone ingeschakeld is.
- Controleer of u het juiste IP-adres ingevoerd heeft in de internetbrowser: <http://192.168.1.1>
- Als het scherm een knipperende "AIRPLAY" toont zonder een succesbericht, betekent dit dat het Model XXL geen verbinding met het Wi-Fi-netwerk kon maken: misschien werd er een verkeerd wachtwoord ingevoerd. Herhaal de procedure.
- Probeer een andere methode voor de set-up van het netwerk.

De netwerkinstellingen terugzetten naar de fabrieksinstellingen

- Zet het Model XXL aan en wacht minstens 30 seconden.
- Houd de power-knop boven het scherm gedurende 10 seconden ingedrukt: alle netwerkinstellingen worden gereset.

ONDERSTEUNING

Service en reparatie

Als het product beschadigd is en gerepareerd moet worden, gelieve dan contact op te nemen met uw dealer. Ga naar www.genevalab.com om een dealer in uw omgeving te vinden.

Garantie

Raadpleeg de specifieke voorwaarden voor uw land op www.genevalab.com.

VIGTIGE SIKKERHEDSOPLYSNINGER

1. Læs disse instruktioner.
2. Gem disse instruktioner.
3. Følg alle advarsler.
4. Følg alle instruktioner.
5. Brug ikke dette apparat nær ved vand.
6. Rengør kun med en tør klud.
7. Bloker aldrig ventilationsåbninger. Installér i henhold til fabrikantens instruktioner.
8. Installér ikke nær ved varmekilder såsom radiatorer, indblæsningsriste, kakkelovne, eller andre apparater (inklusive forstærkere) som afgiver varme.
9. Sid ikke den foreslåede sikkerhedsforanstaltning om jordforbundet eller polariseret stil overhørig. Polariserede stik har to stikben, hvoraf det ene er bredere end det andet. Jordstik har to stikben og en tredje jordgren. Det brede stikben eller den tredje jordgren er anbragt som en sikkerhedsforanstaltning. Hvis det medfølgende stik ikke passer ind i stikkontakten, skal du bede en kvalificeret elektriker om at udskifte den forældede stikkontakt.
10. Beskyt strømledningen fra at blive trådt på eller klemt, især ved stikkene, stikforbindelser og stedet hvor de går ud af apparatet.
11. Brug kun tilkoblinger/tilbehør angivet af fabrikanten.
12. Brug kun vogne, standere, stativer, rammer eller borde, som er specificeret af fabrikanten eller sælges sammen med udstyret. Hvis udstyret transporteres på en vogn, skal der udvises forsigtighed så det ikke krænger over.
13. Træk stikket til apparatet ud under tordenvejrr eller når det ikke bruges over lange perioder.
14. Overlad alt service til det kvalificerede personale. Service er nødvendig når apparatet er blevet beskadiget på hvilken som helst måde, såsom beskadigelse af strømledningen eller strømstikket, hvis væske spildes eller ting falder ind i apparatet, hvis apparatet er blevet udsat for regn eller fugt, eller hvis apparatet ikke virker normalt eller er blevet tabt på gulvet.
15. Installer ikke udstyret på afgrænset plads eller rum beregning til indbygning som for eksempel bogreoler eller lignende, og sørg for god ventilation. Apparatets ventilation må ikke forhindres ved at dække ventilationsåbningerne med ting, f.eks. aviser, bordduge, gardiner osv.
16. **ADVARSEL:** Læs venligst sikkerheds- og el-oplysningerne på bunden af den udvendige emballage inden udstyret installeres.
17. **ADVARSEL:** For at reducere risikoen for brand og elektrisk stød må du ikke udsætte udstyret for regn eller fugt. Der må ikke dryppes eller sprøjtes væsker på apparatet, og der ikke stilles genstande med væske i (f.eks. vaser) på apparatet.
18. **FORSIGTIG:** Eksplosionsfare hvis batteriet ikke er korrekt udskiftet. Udskift kun med samme eller tilsvarende type.
19. **ADVARSEL:** Batteriet (batteri eller batterier eller batteripakke) må ikke udsættes for høj varme som solskin, ild eller lignende.
20. **ADVARSEL:** Den direkte plug-in adapter anvendes som afbryderapparat og skal altid være klar til brug.
21. **Korrekt bortskaffelse af dette produkt.** Dette mærke på produktet eller i dokumentationen angiver, at produktet ikke må bortskaffes sammen med almindeligt husholdningsaffald inden for EF-området. For at undgå skadelige miljø- eller sundhedspåvirkninger på grund af ukontrolleret bortskaffelse skal dette produkt genbruges på ansvarlig vis for at fremme bæredygtig genbrug af materialer. Det brugte udstyr skal bortskaffes gennem retur- og indsamlingssystemer eller ved at kontakte forhandleren, hvor det er købt. Forhandleren kan modtage udstyret og sørge for miljømæssig korrekt genbrug.

Batterier i fjernbetjeningen: Opbevar batteriet i fjernbetjeningen udenfor børns rækkevidde. Batteriet kan forårsage brand eller kemisk forbrænding ved fejlhåndtering. Må ikke oplades, skilles ad eller opvarmes til over 100° C. Udskift kun batteriet med et batteri af korrekt type og modelnummer (CR2032 litiumbatteri, 3 V).

Anvendelsestemperaturer: Den anbefalede anvendelsestemperatur for apparatet er fra 5 til 35 grader Celsius / 41 til 95 grader Fahrenheit.

Beskyttende jordklemme. Apparatet skal tilsluttes til lysnettet med en beskyttende jordklemme.

Beskyttende jordforbindelsesklemme. Apparatet skal tilsluttes el-nettets stikkontakt beskyttet med jordforbindelse. Forreste rist: Apparatet må aldrig hvile på det forreste ristpanel, da det ville medføre skader på risten. Produktets etiket sidder på enhedens bagside.

OVERENSSTEMMELSE

CE-overensstemmelse

G-Lab GmbH erklærer, at denne enhed er i overensstemmelse med de grundlæggende betingelser og andre relevante bestemmelser i EU-direktiv 1999/5. Over-ensstemmelseserklæringen kan ses efter anmodning hos G-Lab GmbH, Zurich, Schweiz eller på <http://genevalab.com>.

CE 0168 

GENBRUG

Dette produkt kan genbruges. Produkter som bærer dette symbol må IKKE bortskaffes sammen med normalt husholdningsaffald. Ved afslutningen af dette produkts levetid skal det bringes til et indsamlingssted til genbrug af elektriske og elektroniske apparater. Få mere at vide om tilbageleverings- og indsamlingssteder via de lokale myndigheder.

Det europæiske direktiv for affald af elektrisk og elektronisk udstyr (WEEE) blev igangsat for at nedsætte mængden af affald som bliver sendt til lossepladser, og hermed reducere miljøpåvirkningen på planeten og på menneskers sundhed. Vær ansvarlig ved at genbruge brugte produkter. Hvis dette produkt stadig fungerer, kan du overveje at forære det væk eller sælge det.

Brugte batterier: Bortskaf venligst brugte batterier korrekt i henhold til de lokale regler. Kast ikke batteriet ind i åben ild.

Apple, AirPlay, iPad, iPhone, iPod touch, iTunes and Mac are trademarks of Apple Inc., registered in the U.S. and other countries.

The Wi-Fi CERTIFIED Logo is a certification mark of the Wi-Fi Alliance.

HDMI, the HDMI logo and High-Definition Multimedia Interface are trademarks or registered trademarks of HDMI Licensing, LLC.

Apple, iPod, iPhone and iPad are trademarks of Apple Computer, Inc. registered in the U.S. and other countries.

Varemærket EmbracingSound® tilhører Embracing Sound Experience AB.

Bluetooth®-ordmarkeringen og logo er varemærker fra Bluetooth SIG, Inc.

Geneva® er et varemærke fra G-Lab GmbH.

© 2013 G-Alle rettigheder forbeholdes. I henhold til lovene om ophavsret, må denne vejledning ikke kopieres helt eller delvist, uden skriftlig tilladelse fra G-Lab GmbH.

INDHOLDSFORTEGNELSE

KOMME I GANG	99
Om Model XXL.....	99
Komme i gang.....	99
ANVENDELSE AF MODEL XXL	100-103
Fjernbetjening og display.....	100
FM radio.....	100
DAB/DAB+ radio.....	100
Tv, dvd-afspiller og spillekonsol.....	101
Bluetooth.....	101
AirPlay.....	102
DLNA.....	102
Automatiske softwareopdateringer.....	102
Bagpanel.....	103
Analoge og digitale lydindgange.....	103
TV OPSÆTNING	104-106
Tv-opsætning (tv med HDMI ARC).....	104
Alternativ tv-opsætningsmetode 1.....	105
Alternativ tv-opsætningsmetode 2.....	106
NETVÆRKSOPSÆTNING	107-109
Oversigt.....	107
Ethernet-opsætning.....	107
Wi-Fi-opsætning med WPS.....	108
Wi-Fi-opsætning med Model XXL som midlertidigt Wi-Fi-adgangspunkt.....	109
FEJLFINDING OG OFTE STILLEDE SPØRGSMÅL (FAQ)	110-111
SUPPORT	111

KOMME I GANG

OM MODEL XXL

Model XXL har følgende indbyggede funktioner:

- FM radio
- DAB/DAB+ radio (fungerer kun i lande med DAB)
- Bluetooth
- AirPlay®
- DLNA

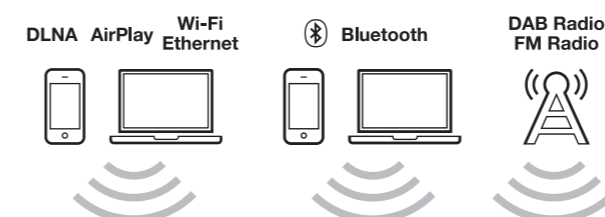

Du kan tilslutte dit tv, dvd-afspiller og spillekonsol ved hjælp af følgende stik:

- 2 HDMI-indgange, 1 HDMI-udgang
- Support til HDMI ARC
- 2 analoge lydindgange (RCA-stik)
- 2 digitale lydindgange (koaksial, optisk)

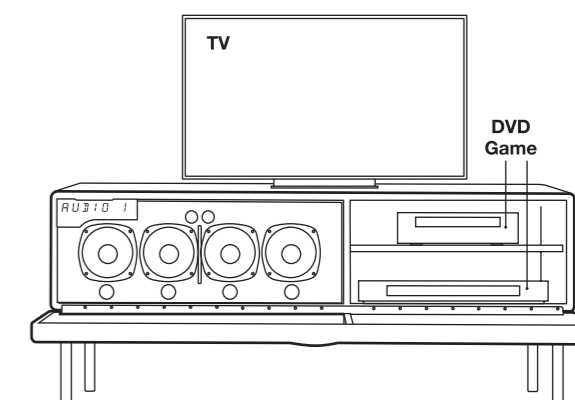

KOMME I GANG

Tilslutning af den eksterne radioantenne (for FM og DAB/DAB+)

Model XXL har en lukket trådanterne. Skru trådanteren i antenestikket (1) på bagpanelet.

Tilslutning af strøm til Model XXL

Sæt den ene ende af netledningen i AC-stikket (2) på bagpanelet og sæt den anden ende i en stikkontakt.

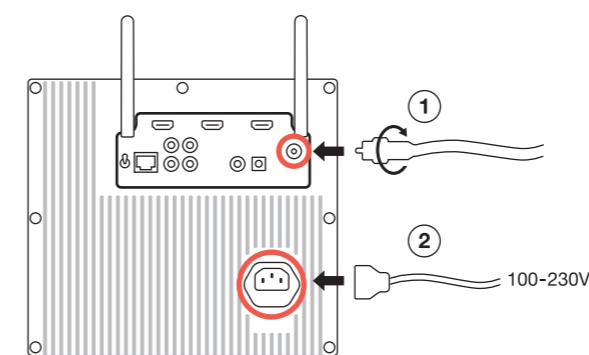

Klargøring af fjernbetjeningen

Fjern batteridækslet fra fjernbetjeningens batterirum.

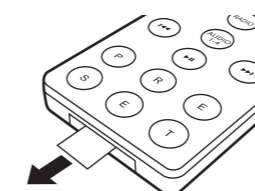

Tv, dvd-afspiller og spillekonsol

- Placer tv'et ovenpå Model XXL.
- Til højre er der plads til dvd-afspiller, spillekonsol, Blu-afspiller, set-top-boks og andre videoenheder.
- Slut alle netledninger til en strømskinne.

IR-forlænger

Hvis du placerer en dvd-afspiller, spillekonsol eller set top-boks i rummet til højre i Model XXL, skal du bruge de to IR forlængere, som er placeret inde i rummet. IR-forlængerne forstærker signalet fra den infrarøde (IR) fjernbetjening, så komponenterne bag det lukkede frontpanel, stadig kan styres. Sørg for, at IR-forlængerne er placeret foran komponenternes IR-modtagervinduer. Brug den vedlagte tage på undersiden af IR forlænger.

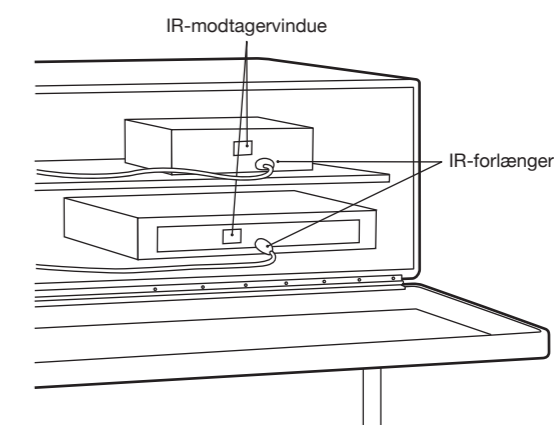

Sådan tænder du for Model XXL

Træk på tænd/sluk-knappen på fjernbetjeningen eller på tænd/sluk-knappen oven over displayet.

ANVENDELSE AF MODEL XXL

FJERNBETJENING

FJERNBETJENING

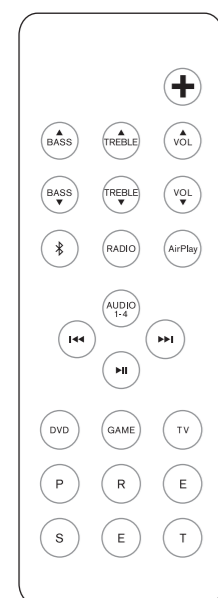

	Tænd/sluk
	Volume
	Bas
	Diskant
	Bluetooth
	FM/DAB
	AirPlay/DLNA
	Audio 1: analog lydindgang Audio 2: analog lydindgang Audio 3: digital lydindgang (koaksial) Audio 4: digital lydindgang (optisk)
	HDMI-indgang (stik til dvd-afspiller)
	HDMI-indgang (stik til spillekonsol)
	HDMI ARC-indgang (stik til tv)
	FM: skift frekvens FM: auto-søg (tryk på i 1 sek.) DAB: skift station DAB: scan (tryk på i 1 sek.) AirPlay: blad frem eller tilbage i numrene
	Mute FM: mono/stereo (tryk på i 1 sek.) AirPlay: Play/Pause
	6 FM forudindstillinger og 6 DAB forudindstillinger.

DISPLAY

Åbn frontpanelet for at få adgang til følgende funktioner:

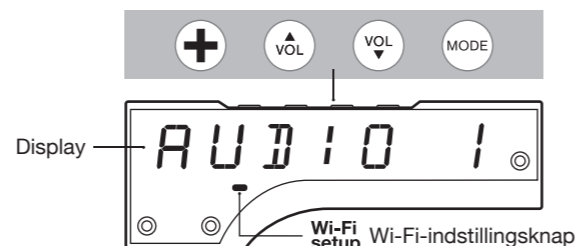

	Tænd/sluk Nulstil til fabriksindstillinger (tryk på i 10 sek.)
	Lydstyrke
	Skift mellem forskellige lyd-kilder: FM, DAB, AirPlay, Bluetooth, etc.
	Wi-Fi-indstillingsknop Vælg en af de tre Wi-Fi netværksopsætninger

FM RADIO

Knappen på fjernbetjeningen skifter mellem FM- og DAB-radio.

Manuel valg af en station

Vælg en FM-station vha. knapperne og .

Find automatisk en station

Tryk på knappen eller i et sekund for automatisk at lade FM-radioen søge efter næste station.

Skift mellem mono og stereo

Tryk på knappen i et sekund for at skifte mellem mono- og stereo-tilstand. Når tilstanden ændres, er alle stationer altid i samme tilstand, indtil tilstanden skiftes igen manuelt.

DAB RADIO

Knappen på fjernbetjeningen skifter mellem FM- og DAB-radio.

DAB er ikke tilgængelig i alle lande:

DAB/DAB+ (undertiden benævnt Digital radio) er kun tilgængelig i visse lande (Storbritannien, Tyskland, Schweiz, Norge, Hong Kong og andre). Model XXL er kompatibel med DAB og DAB+.

Valg af en station

Tryk på eller på fjernbetjeningen for at skifte radiostation.

DAB-forudindstillinger

De seks DAB-forudindstillinger fungerer på nøjagtig samme måde som FM-forudindstillingerne. DAB-forudindstillingerne fungerer kun, når der er valgt DAB.

Anvendelse af FM-forudindstillinger: valg af en gemt station

I FM-tilstand skal du trykke på FM-forudindstillingsknapperne (P, R, E, S, E eller T) for at vælge en tidligere gemt radiostation. Der findes seks forudindstillinger for FM og seks for DAB. FM-forudindstillinger fungerer kun i FM-tilstand.

Sådan gemmes den aktuelle station som en forudindstilling

Tryk på en af forudindstillingsknapperne i et sekund, indtil displayet viser en bekræftelse.

Sådan anvendes "Scan"

- Tryk på -knappen på fjernbetjeningen for at vælge DAB.
- Tryk på knappen på fjernbetjeningen, indtil displayet viser "Scan".
- Når alle de tilgængelige stationer er fundet, kan du gennemse listen over radiostationer ved hjælp af knapperne og .

Brug af DAB for første gang ("Scan"-funktion)

Ved levering har Model XXL ingen gemte DAB-stationer. Tryk på "Scan"-funktionen for at finde de tilgængelige stationer i dit område. Stationerne gemmes automatisk. Brug "Scan"-funktionen igen, hvis du flytter Model XXL til en ny placering med andre radiostationer eller hvis du flytter Model XXL til et lokale med en anden radiomodtagelse.

TV, DVD-AFSPILLER OG SPILLEKONSOL

Tv

HDMI-udgangen kan også anvendes som en lydindgang, hvis dit tv understøtter HDMI ARC. Tryk på TV på fjernbetjeningen for at høre lyden fra tv'et.

Dvd-afspiller og spillekonsol

Tryk på knapperne DVD og GAME for at vælge henholdsvis den tilsluttede HDMI-indgang 1 og 2. Videoen af de to HDMI-indgange videregives til HDMI-udgangen og lyden afspilles på Model XXL.

BLUETOOTH

Mobiltelefoner, tabletter og computere med Bluetooth kan tilsluttes Model XXL og afspille musik trådløst. Mobiltelefonen, tabletten eller computeren skal understøtte Bluetooth A2DP.

Førstegangsopsætning ("parring") med iPhone

- Tryk på knappen indtil displayet viser "Blue". Vent i 20 sekunder, indtil der vises et blinkende "P" på displayet.
- Vælg "Settings" på din iPhone. Vælg "General / Bluetooth". Tænd for Bluetooth. Nye Bluetooth-enheder registreres automatisk.
- Efter et par sekunder vises "GENEVA XXL (Not Paired)".
- Vælg "GENEVA XXL". Telefonen tilslutter nu ("parrer") til Model XXL.
- Du kan nu afspille musik på en iPhone/iPad/iPod touch og lytte til den på Model XXL.

Afspilning af musik

De fleste smartphones slutter automatisk til Model XXL efter førstegangsindstillingen ("parring").

Tryk på knappen på fjernbetjeningen. Når Model XXL tilslutter, viser displayet "C" i et par sekunder.

Ved afspilning af musik på en mobiltelefon forbinder Model XXL automatisk efter et par sekunder.

Statusinformation på displayet

"S": Søger efter tidligere parrede enheder.

"C": Tilsluttet.

"P": Parrer. Hvis Model XXL ikke opretter forbindelse indenfor 20 sekunder, vil den gå i "parringstilstand" i 2 minutter.

"-": Der er ingen aktiv forbindelse.

Parringsvejledning for andre enheder og mobiltelefoner

Gå til www.genevalab.com og vælg "Support."

Anvendelse af TV fjernbetjening med HDMI CEC

Hvis dit tv understøtter CEC og Model XXL er forbundet til dit tv via HDMI, har du følgende muligheder:

- **Brug din tv-fjernbetjening** til at vælge HDMI-kilde for Model XXL og skift lydstyrken for Model XXL.

Du skal muligvis først aktivere CEC på dit tv. CEC kaldes også for Anynet+ (Samsung), Bravia synch/link (Sony), Kuro Link (Pioneer), CE/Regza Link (Toshiba), Viera Link (Panasonic), EasyLink (Philips).

Bemærk: Tænd og sluk af Model XXL via HDMI CEC (ved hjælp af tv'ets fjernbetjening) understøttes ikke.



Bluetooth-indstillinger på iPhone

Afspilning af musik

AirPlay

AirPlay-knappen på fjernbetjeningen skifter mellem AirPlay og DLNA.

Che cos'è AirPlay?

Hvad er AirPlay?

Med AirPlay kan du trådløst streame noget fra din iPhone, iPad, iPod touch, Mac® OS X eller Windows-computer til Model XXL og andre AirPlay-højttalere. Når en bruger begynder at spille musik på iTunes eller en iOS-enhed, skifter Model XXL automatisk til AirPlay.

Før du kan bruge AirPlay-funktionen, skal du slutte Model XXL til dit netværk. Se kapitlet "Netværksopsætning".

Afspilning af musik med iTunes fra en computer (Mac eller Windows)

1. Tænd for Model XXL.
2. Vent, til Model XXL har oprettet forbindelse til netværket. "AirPlay" holder op med at blinke på displayet.
3. Åbn iTunes på din Mac® eller Windows-computer.
4. Klik på AirPlay-ikonet og vælg "Geneva Model XXL".

Alt musik, der afspilles på iTunes, streames nu til Model XXL via netværket.

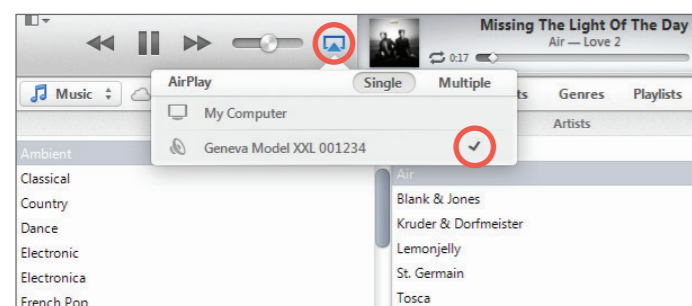

AirPlay-kompatibilitet



AirPlay kan anvendes på iPhone, iPad og iPod touch med iOS 4.3.3 eller nyere, Mac med OS X Mountain Lion og Mac og pc'er med iTunes 10.2.2 eller nyere.

DLNA

Knappen AirPlay på fjernbetjeningen skifter mellem AirPlay og DLNA.

Hvad er DLNA?

DLNA er en standard for streaming af lyd til en DLNA-aktiveret højttaler på et hjemmenetværk. DLNA understøtter også video-streaming, men dette er ikke understøttet med Model XXL.

Afspilning af musik fra en Windows-computer

Vi anbefaler, at du bruger iTunes (ved hjælp af AirPlay), når du streamer musik fra din computer (Mac OS X eller Windows).

AUTOMATISKE SOFTWAREOPDATERINGER

Model XXL tjekker regelmæssigt efter softwareopdateringer via internettet. Model XXLs software opdateres automatisk, når nye versioner bliver tilgængelige. Den automatiske softwareopdatering udløses hver fjerde uge, når der slukkes for Model XXL.

Hvis en softwareopdatering startes automatisk, viser displayet "Software update".

Afspilning af musik fra en iPhone, iPad eller iPod touch

1. Vælg "Music" app'en.
2. Vælg AirPlay-ikonet.
3. Vælg "Geneva Model XXL".

Alt musik, der afspilles, streames nu til Model XXL via netværket.

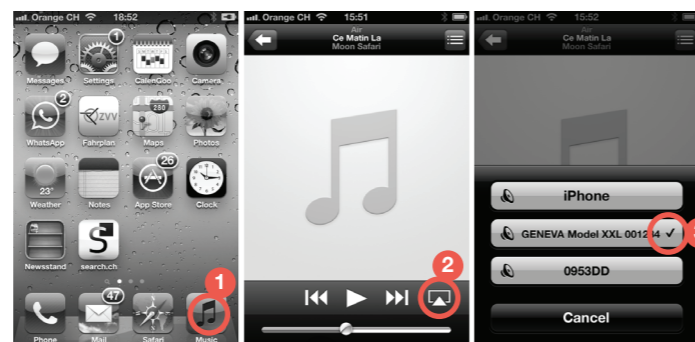

Internet radio, Spotify, etc.



Du kan også lytte til musik fra andre iPhone apps, f.eks. Internet radio, Spotify, etc. I de fleste iPhone apps vises AirPlay-ikonet automatisk, hvis du er forbundet til en AirPlay-højttaler. Det følgende eksempel viser AirPlay-ikonet i Internet radio app'en "vTuner".

Synkronisering af volume på Model XXL og iTunes

Hvis du ønsker at synkronisere volumen af iTunes og Model XXL, skal du vælge Indstillinger, åbne "Enheder" og aktivere "Tillad iTunes lydkontrol fra eksterne enheder".

! ADVARSEL OM PLUDELIG HØJ MUSIK: !
Hvis du drejer volumeknappen på iTunes eller en iPhone til det maksimale, vil det ændre lydstyrken på Model XXL til volume 100.

Afspilning af musik fra Android og Windows smartphones

1. Start den indbyggede musik app på Android og Windows smartphones.
2. Gennemse for DLNA-kompatible enheder. Vælg Model XXL.
3. Musikken afspilles automatisk på Model XXL.

Fjern ikke netledningen fra Model XXL under softwareopdateringen. Det kan efterlade Model XXL uden software, hvilket betyder, at den komplekse manuelle softwareopdatering skal udføres.

Den manuelle softwareopdateringsprocedure er beskrevet i sektionen "Support" på hjemmesiden genevalab.com.

BAGPANEL

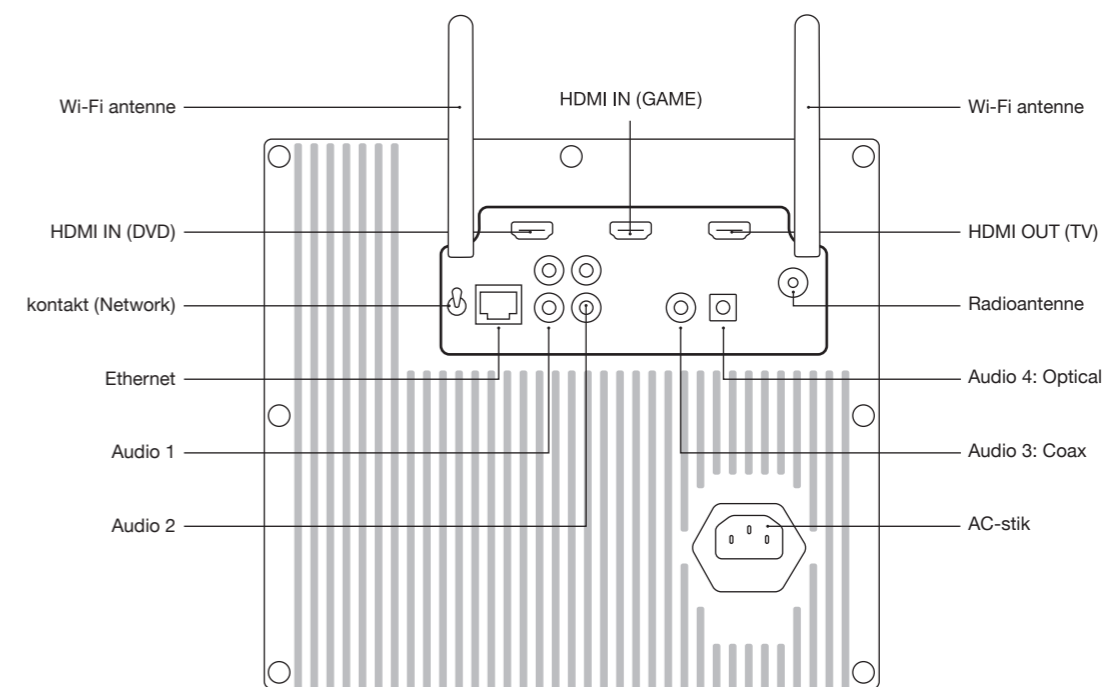

STIK

HDMI IN (DVD):	HDMI indgang
HDMI IN (GAME):	HDMI indgang
HDMI OUT / HDMI ARC (TV)	Dette stik har to funktioner: 1. HDMI udgang (fra en af de to HDMI indgange) 2. Lydindgang fra tv med et HDMI ARC stik.
kontakt "Network"	Vælg mellem Wi-Fi og Ethernet. "Wi-Fi only": Kun Wi-Fi bruges, Ethernet ignoreres. "Ethernet only": Kun Ethernet bruges, Wi-Fi slukkes. Ethernet og Wi-Fi kan IKKE anvendes sammen. Når der er tændt på kontakten, genstarter Model XXL dets undersystem. Dette kan tage op til 30 sekunder.
Ethernet	Ethernet (10 /100BASE-T)

STIK

Audio 1	Analog lydindgang (stereo), RCA-stik
Audio 2	Analog lydindgang (stereo), RCA-stik
Audio 3	Digital lydindgang (stereo), koaksial/SPDIF TOSLINK-stik
Audio 4	Ingresso audio digitale (stereo), ottico, Connettore TOSLINK
Strømforsyning	100 – 240 VAC, 50/60 Hz
Radio antenne	Indgang for ekstern FM/DAB antenne. F-Type stik.
Wi-Fi antenner	To eksterne Wi-Fi antenner. Indstil de to antenner som i figuren ovenfor for at opnå den bedste modtagelse.

ANALOG OG DIGITALE LYDINDGANGE

Der findes fire indgange på bagpanelet til eksterne lyd-kilder, som f.eks. tv, cd-afspiller og MP3-afspillere. Tryk på knappen  indtil den ønskede indgang vises på displayet.

TV-OPSÆTNING

Dit tv kan tilsluttes til Model XXL på to måder. Afhængigt af dit kendskab til tv-opsætning, kan du enten anvende fremgangsmåden herunder eller en af de alternative tv-opsætningsmetoder på de næste sider.

Hvis dit tv IKKE har et HDMI ARC-stik, skal du gå til afsnittet "Alternativ tv-opsætningsmetode 1" eller "Alternativ tv-opsætningsmetode 2"

TV-OPSÆTNING (TV MED HDMI ARC)

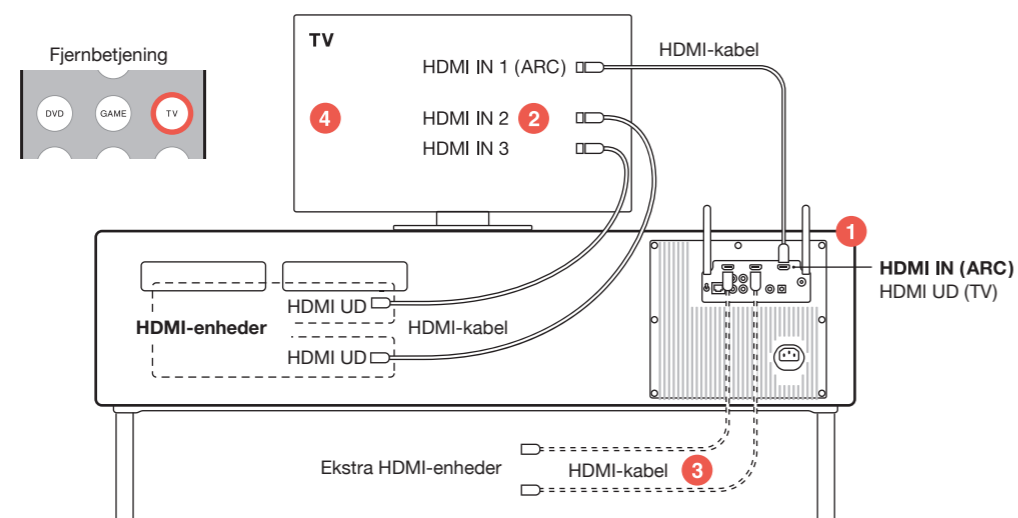

Opsætning

1. Tilslut HDMI ARC-stikket på tv'et til HDMI IN (ARC)-stikket på Model XXL.
2. Slut dine HDMI-enheder (dvd-afspiller, Blu-ray-afspiller, spillekonsol, kabel tv, satellit) til dit tv's HDMI-indgange.
3. Hvis dit tv ikke har nok HDMI-indgange, skal du slutte øvrige HDMI-enheder til DVD- og GAME-indgangene på Model XXL.
4. Aktiver CEC* i indstillingsmenuen på dit tv. Du skal muligvis også vælge "Eksterne højttalere" i din tv-indstillingsmenu.
*CEC kaldes även Anynet+ (Samsung), Bravia synch/link (Sony), Kuro Link (Pioneer), CE/Regza Link (Toshiba), Viera Link (Panasonic), EasyLink (Philips).

Anvendelse

Hvis dit tv understøtter CEC, kan du anvende dit tv's fjernbetjening i stedet for Model XXLs fjernbetjening til de fleste handlinger:

- **Model XXL fjernbetjening:** Tænd og sluk for Model XXL.
- **Tv-fjernbetjening:** Tænd og sluk for tv'et og alle tilsluttede HDMI-enheder
- **TV fjernbetjening:** Ændr lydstyrken for Model XXL.
- **TV fjernbetjening:** Vælg HDMI-kilde (HDMI-kilder, der er sluttet til dine TV- og DVD/GAME HDMI-indgange på Model XXL).

Bemærk: Model XXL kan ikke tændes og slukkes med tv-fjernbetjeningen.

ALTERNATIV TV-OPSÆTNINGSMETODE 1: TV UDEN HDMI

Hvornår skal denne opsætningsmetode bruges

Dit tv har analoge og/eller digitale lydudgange og intet HDMI ARC-stik.

Hvordan bruges den

- **Model XXL fjernbetjening:** Bruges til at vælge den ønskede lydindgang med .
- **Model XXL fjernbetjening:** Anvendes til at ændre lydstyrke.

A. Tv med digital lydudgang (optisk/TOSLINK)

Opsætning

1. Tilslut et fiber optisk kabel fra tv'et (lille firkantet stik med rød lys indeni) til Model XXL (stik "Audio 4").
2. Vælg "Eksterne højttalere" i tv'ets indstillingsmenu.

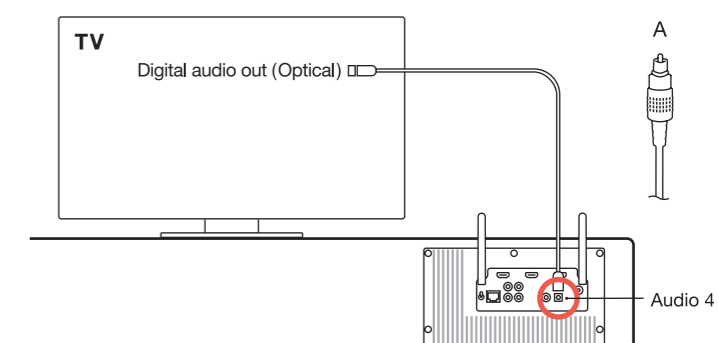

B. Tv med digital lydudgang (koaksial/SPDIF)

Opsætning

1. Tilslut et lyd kabel fra tv'et (enkelt, gul RCA-stik) til Model XXL (stik "Audio 4"). Lydkablet har enkelte RCA-stik på begge sider.
2. Vælg "Eksterne højttalere" i tv'ets indstillingsmenu.

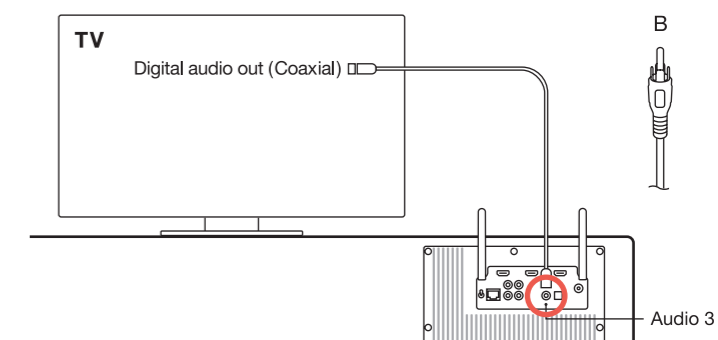

C. TV med analog lydudgang

Hvis tv'et har både analog og digital lydudgang, anbefales det at bruge den digitale, da den giver den bedste lyd kvalitet.

Opsætning

1. Slut et lyd kabel fra tv'et (dobbelte rød og hvid RCA-stik eller 3,5 mm stik) til Model XXL ("Audio 1" stikket). Lydkablet har enten en 3,5 mm og dobbelte RCA stik eller dobbelte RCA-stik på begge sider.
2. Vælg "Eksterne højttalere" i tv-indstillingsmenuen.

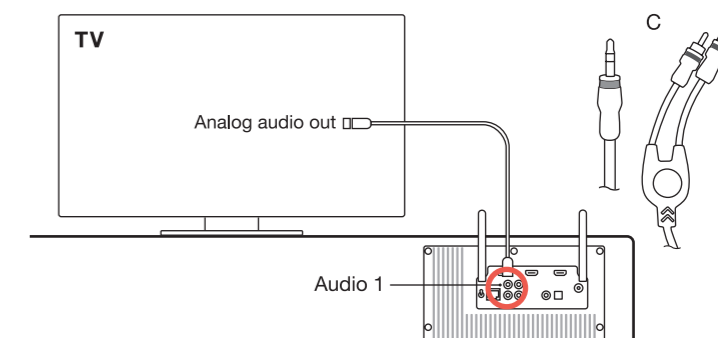

Tilslutning af en dvd-afspiller, spillekonsol eller andre enheder:

Opsætning

Slut dvd-afspiller, spillekonsol, set top boks, satellitmodtager og andre enheder til dit tv med et HDMI eller en anden type kabel (DVI, analog video).

Anvendelse

Brug tv'ets fjernbetjening til at vælge indgangskilden (dvd-afspiller, spillekonsol, etc.).

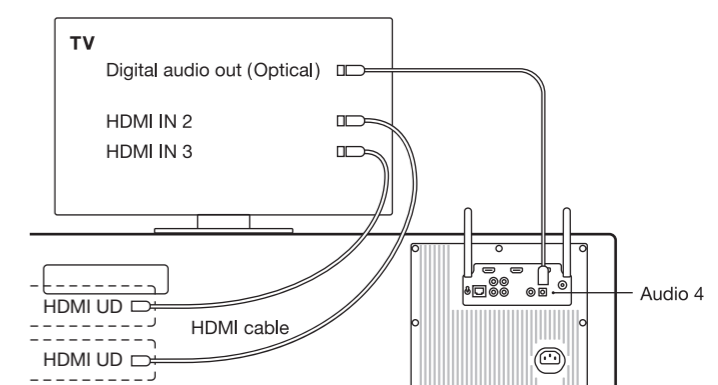

ALTERNATIV TV-OPSÆTNINGSMETODE 2: TV UDEN HDMI ARC

Hvornår skal denne konfigurationsmetode anvendes

Hvis tv'et ikke har et HDMI ARC-stik og du ønsker at bruge Model XXLs fjernbetjening til at vælge videokilden ved hjælp af DVD og GAME-knapperne. Hvis dit tv understøtter CEC, giver denne opsætning dig mulighed for at styre lydstyrken på Model XXL og ændre HDMI-indgangskilder på tv'ets fjernbetjening.

Begrænsning: Alle videokilder skal sluttes til Model XXL. Hvis videokilden sluttes direkte til tv'et, vil der ikke være nogen lydudgang på Model XXL.

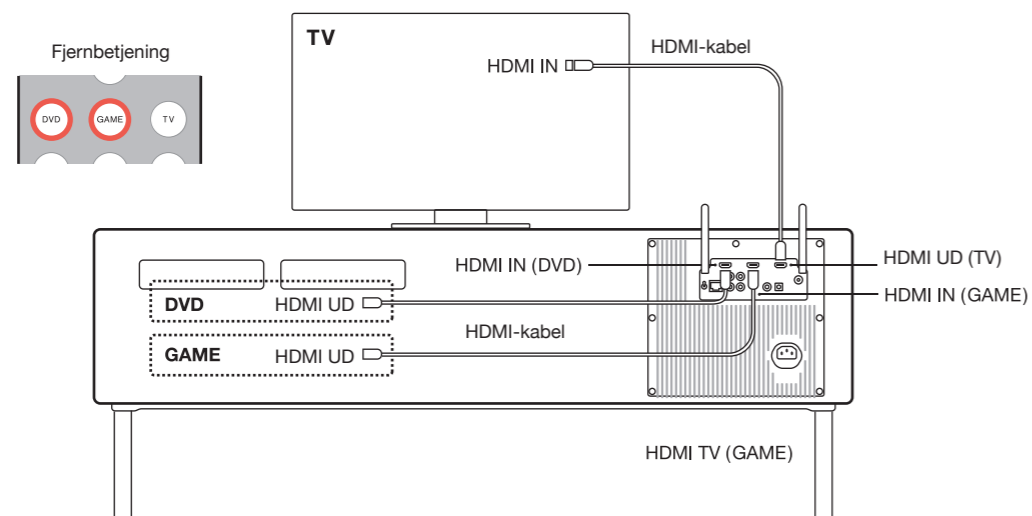

Opsætning

1. Tilslut en dvd-afspiller eller Blu-ray-afspiller med et HDMI-kabel til "DVD" HDMI-stikket på Model XXL.
2. Tilslut en spillekonsol, set top-boks eller satellitmodtager til "GAME" HDMI-stikket på Model XXL med et HDMI-kabel.
3. Tilslut Model XXL ("TV" HDMI-stik) til tv'et ("HDMI IN"-stik) med et HDMI-kabel.
4. I tv'ets indstillingsmenu skal du slukke for tv-højtalerne ved at vælge "eksterne højttalere".

Anvendelse

Tryk på knapperne eller på Model XXL fjernbetjening for at vælge HDMI-indgange.

Anvendelse (med CEC)

- **Tv-fjernbetjening:** Anvend til at vælge HDMI-kilder på Model XXL.
- **Tv-fjernbetjening:** Anvend til at vælge lydstyrke for Model XXL.

NETVÆRKSOPSÆTNING

OVERSIGT

Afspilning af musik trådløst med AirPlay eller DLNA kræver, at Model XXL tilsluttes et lokalt netværk via Ethernet eller Wi-Fi. De følgende sider beskriver de forskellige metoder til konfiguration af Model XXL, så den kan få adgang til netværket.

Model XXL understøtter både kabelforbundet (Ethernet) og trådløs (Wi-Fi) netværksforbindelse.

OPSÆTNINGSMETODE	HVORNÅR SKAL DENNE METODE ANVENDES
ETHERNET-OPSÆTNING	Un cavo Ethernet è disponibile per il Model XXL.
WI-FI-OPSÆTNING MED WPS	Il punto di accesso Wi-Fi (router wireless) ha un pulsante WPS per una facile configurazione di rete.
WI-FI-OPSÆTNING MED MODEL XXL SOM ET MIDLERTIDIGT WI-FI ADGANGSPUNKT	Wi-Fi-adgangspunktet (trådløs router) har ikke en WPS-trykknop; kan anvendes for alle Wi-Fi adgangspunkter.

Andre metoder, f.eks. med statiske IP-adresser og Auto-IP, er beskrevet i afsnittet Support på hjemmesiden genevalab.com.

Sådan kontrolleres Model XXLs netværksstatus

1. Tryk på the knappen på fjernbetjeningen
2. Tryk på knappen på fjernbetjeningen i et par sekunder.
3. Tryk på knappen for at se følgende: softwareversion, IP-adresse, IP-type (DHCP/static), status for netværksforbindelse og navn Wi-Fi-netværket.

Fejlfinding

Se under Netværk i afsnittet "Fejlfinding".

ETHERNET-OPSÆTNING

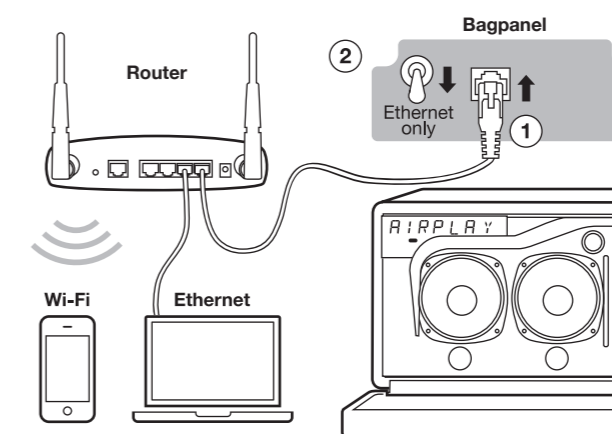

Instruktioner

1. Sæt Ethernet-kablet i routeren og bag på Model XXL.
2. Sæt "Network"-kontakten på bagpanelet i "Ethernet"-position. Wi-Fi-funktionen er nu deaktiveret.
3. Tænd for Model XXL.
4. Tryk på på fjernbetjeningen. Vent indtil displayet viser "Tilsluttet". Du kan nu afspille musik via AirPlay eller DNLA.

WI-FI-OPSÆTNING MED WPS

Hvad er WPS?

WPS (Wi-Fi Protected Setup) er en enkel måde til at tilslutte en ny enhed til et Wi-Fi-netværk. WPS er en almindelig funktion på nyere Wi-Fi-adgangspunkter (trådløse routere). Tryk på knappen "Wi-Fi Setup" på Model XXL og knappen "WPS" på Wi-Fi-adgangspunktet: Model XXL vil indenfor ca. 1 minut automatisk tilslutte til Wi-Fi-netværket.

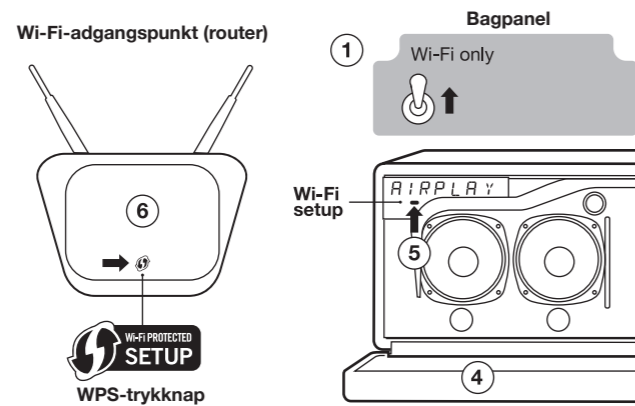

Instruktioner

1. Indstil "Network"-kontakten på bagpanelet til "Wi-Fi-only".
 2. Tænd for Model XXL.
 3. Tryk på "AirPlay" på fjernbetjeningen.
 4. Åbn frontpanelet.
 5. Tryk på knappen "Wi-Fi Setup" under displayet. Displayet viser "WPS". Hvis du trykker på tænd/sluk-knappen oven over displayet, annulleres opsætningsproceduren.
 6. Tryk på WPS-knappen på Wi-Fi-adgangspunktet (trådløs router). Lampen på knappen begynder at blinke. Hvis der ikke sker noget, skal du måske trykke på knappen i et par sekunder. Model XXL og Wi-Fi-adgangspunktet opretter nu forbindelse til hinanden.
 7. Vent, indtil Model XXL viser "Connected to XXX" - hvor XXX er navnet på det tilsluttede Wi-Fi-netværk.
- Du er nu klar til at afspille musik via AirPlay eller DLNA.

WI-FI-OPSÆTNING MED MODEL XXL SOM MIDLERTIDIGT WI-FI-ADGANGSPUNKT

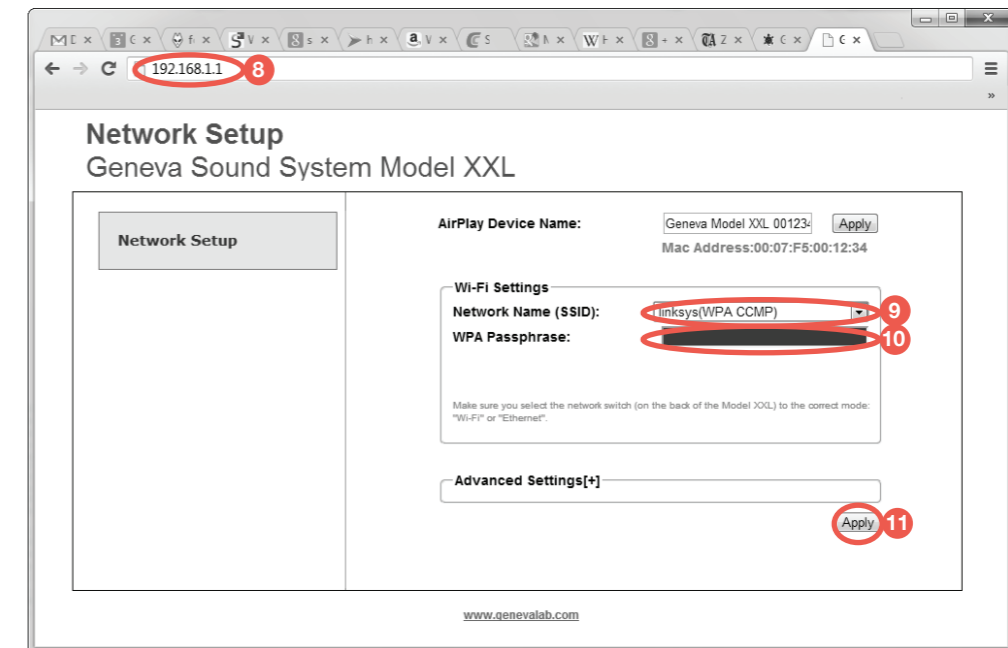

Instruktioner

1. Indstil "Network"-kontakten på bagpanelet til "Wi-Fi-only".
2. Tænd for Model XXL.
3. Tryk på "AirPlay" på fjernbetjeningen og vent 30 sekunder.
4. Åbn frontpanelet.
5. Tryk to gange på knappen "Wi-Fi Setup" under displayet. Displayet viser "WIFI AP". (Hvis du trykker på tænd/sluk-knappen oven over displayet, annulleres denne opsætningsprocedure).
6. Tilslut til Wi-Fi-netværket afhængig af din enhed og operativsystem:
7. Åbn en internet browser (Safari, Windows Explorer, Chrome, Firefox, etc.).
8. Indtast <http://192.168.1.1> for at få adgang til opsætnings-websiden for Model XXL.
9. Vælg dit Wi-Fi-netværk (SSID).
10. Indtast om nødvendigt adgangskoden.
11. Tryk på "Anvend". Websiden er nu ikke længere tilgængelig.
12. Vent, indtil Model XXLs display viser "Connected to XXX" - hvor XXX er navnet på det tilsluttede Wi-Fi-netværk.
13. Du er nu klar til at afspille musik via AirPlay eller DLNA.

iPhone, iPad eller iPod® touch

- 6.1. Åbn "Indstillinger" og derefter "Wi-Fi".
- 6.2. Kontrollér, at Wi-Fi er tændt.
- 6.3. Vælg netværket "GENEVA_XXL...". Dette midlertidige Wi-Fi-netværk, der oprettes af Model XXL, kræver ikke en adgangskode.
- 6.4. Klik på "Tilslut".

Android

- 6.1. Åbn "Indstillinger", og gå til "Trådløs og netværk", "Wi-Fi".
- 6.2. Kontrollér, at Wi-Fi er tændt.
- 6.3. Vælg netværket "GENEVA_XXL...". Dette midlertidige Wi-Fi-netværk, som oprettes af Model XXL, kræver ikke adgangskode.

Mac OS 10.5 eller nyere

- 6.1. Gå til systemindstillinger og vælg "Netværk".
- 6.2. Vælg Wi-Fi til venstre. Kontrollér, at Wi-Fi er aktiveret.
- 6.3. Vælg netværket "GENEVA_XXL..." i menuen "Netværksnavn". Dette midlertidige Wi-Fi-netværk, som oprettes af Model XXL, kræver ikke en adgangskode.
- 6.4. Klik på "Anvend"

Windows 7

- 6.1. Gå til kontrolpanel og vælg "Netværk".
- 6.2. Vælg "Administrer trådløse netværk".
- 6.3. Vælg netværket "GENEVA_XXL...". Dette midlertidige Wi-Fi-netværk, som oprettes af Model XXL, kræver ikke en adgangskode.
- 6.4. Klik på "OK".

Windows 8

- 6.1. Gå til kontrolpanel og vælg "Netværk og internetforbindelse".
- 6.2. Vælg "Opret forbindelse til et netværk".
- 6.3. Vælg netværket "GENEVA_XXL...". Dette midlertidige Wi-Fi-netværk, oprettet af Model XXL, kræver ikke en adgangskode.
- 6.4. Klik på "Opret forbindelse".

FEJLFINDING

Hvis du ikke kan finde et svar i dette afsnit, skal du gå til genevalab.com og vælge "Support" for flere oplysninger.

GENERELT

Hvordan gør jeg højttalerkabinettet rent?

Tag ledningen til Model XXL ud af stikkontakten før rengøring. Rengør kun med en tør klud. For at undgå at ridse overfladen anbefaler vi, at du bruger rengøringskluden i tilbehørsposen. Brug ikke sprit eller andre flydende opløsningsmidler til at rense overfladen af kabinettet, da dette både kan beskadige lakken og forårsage elektriske fejl og brand, hvis det kommer ind i det elektroniske kabinet!

Hvorfor slukker Model XXL ikke?

Energisparerfunktionen slukker automatisk for Model XXL efter 15 minutter, hvis der ikke er en aktiv Bluetooth-forbindelse, eller hvis der ikke er signal fra Audio 1–4 indgangene.

Hvordan udskiftes batteriet i fjernbetjeningen?

1. Skub den lille udløser i pilens retning med en finger eller en lille skruetrækker.
2. Hold på den lille udløser, mens du skubber batterirummet udad.
3. Udskift batteriet (3V litiumcelle, 3V CR2032). Kontrollér, at batteriet er isat med den korrekte polaritet (+ side nedad).

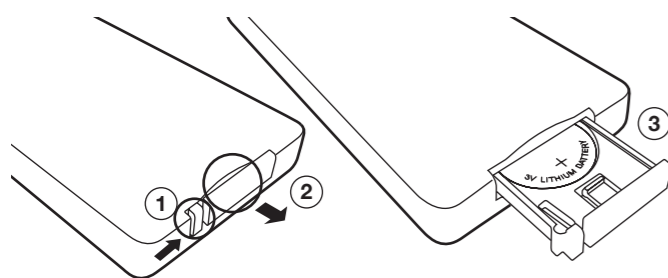

Hvorfor blinker "DAB" på displayet?

Ingen stationer gemt. Start en scanning ved at trykke på .

BLUETOOTH

Hvordan nulstilles Bluetooth

Der kan lagres op til otte parrede Bluetooth-enheder. Gør følgende for at rydde hukommelsen:

1. Tænd for Model XXL og vælg Bluetooth med fjernbetjeningen.
2. Aktiver Bluetooth-tilstand og tryk indenfor 5 sekunder på fjernbetjeningen, indtil "Nulstil Bluetooth" vises.
3. Par din mobiltelefon igen (tjek Bluetooth parringsvejledning).

Under parring beder min smartphone om en PIN – hvad er PIN?

Hvis telefonen beder om en PIN, skal du indtaste "0000" (fire nuller).

AIRPLAY

Skal jeg bruge en Internet-forbindelse for AirPlay?

Det er IKKE nødvendigt med en internet-forbindelse for at lytte til musik fra AirPlay eller DLNA.

Jeg kan ikke se Model XXL i AirPlay-ikonet i iTunes. AirPlay-ikonet i iTunes vises ikke

AirPlay-ikonet på iTunes eller iPhone vises kun, hvis der er fundet en AirPlay-højttaler på dit lokale Ethernet- eller Wi-Fi-netværk. Kontrollér, om Model XXL er tilsluttet til dit netværk; tjek, om der vises en besked om "Tilsluttet til XXX" på displayet, hvor XXX er navnet på dit netværk.

Model XXL vises ikke længere i AirPlay på iTunes eller iPhone

Kontrollér, at du er tilsluttet til netværket. Hvis Model XXL stadig ikke vises, skal du nulstille til fabriksindstillinger og foretage en netværksopsætning igen.

TV-OPSÆTNING

Hvilke HDMI-enheder

Model XXL inkluderer en HDMI 2-indgang, 1-udgang HDMI modtager, som understøtter:

- Alle HDTV formater op til 1080p 12-bit
- Alle obligatoriske 3D tv-formater
- Audio Return Channel (ARC)
- Understøttelse af CEC
- PCM-lyd. Komprimeret lyd (AC-3, DTS) understøttes ikke.

Hvordan deaktiveres CEC på Model XXL

Tryk på knappen i 5 sekunder i DVD- eller GAME-tilstand for at aktivere/deaktivere CEC-funktionalitet.

HDMI-enheder reagerer uforudsigeligt

Hvis der er problemer med CEC-kompatibilitet mellem de tilsluttede HDMI-enheder og Model XXL er en enkel løsning at deaktivere CEC-funktionen på Model XXL.

Tv'et skifter automatisk indgangskilde uden brugerinteraktion

Tilslut aldrig både SPDIF/Optisk-udgang og HDMI-stikket på tv'et til Model XXL på samme tid. Tv'et kan skifte automatisk mellem kilder, og det vil ikke være muligt at vælge en indgangs HDMI-kanal korrekt.

Lyden og videoen er ikke synkroniseret, når jeg ser en dvd

- Justér lydforsinkelsen i tv'ets eller dvd-afspillerens indstillingsmenu.
- Ændr tv-opsætning, så lyden kommer fra tv'et via HDMI ARC (standard tv-opsætning) eller via en lydudgang (alternativ tv-opsætningsmetode 1)

Hvad er HDMI ARC?

ARC står for "Audio Return Channel". HDMI ARC-stikket på tv'et er et tovejsstik med to funktioner:

1. Normal HDMI-indgang.
2. Tv-lydudgang. HDMI ARC-stikket sender lyd fra tv'et til Model XXL (vælg knappen "TV" på Model XXLs fjernbetjening).

Hvorfor er det ikke muligt at tænde og slukke for Model XXL med fjernbetjeningen til tv'et (ved hjælp af CEC)?

Model XXL opfylder strenge miljøregler, der gælder i EU, USA og Canada. Disse regler kræver, at Model XXL har et lavt strømforbrug i standby-tilstand på under 0,5 watt .

FEJLFINDING

NETVÆRKSOPSÆTNING

Sådan kontrolleres Model XXLs netværksstatus

1. Tryk på - knappen på fjernbetjeningen.
2. Tryk på knappen på fjernbetjeningen i 5 sekunder.
3. Tryk på knappen for at se følgende: softwareversion, IP-adresse, IP-type (DHCP/statisk), status for netværks-forbindelse og navn på Wi-Fi-netværket.

Hvordan bruges Wi-Fi-opsætningsknappen under displayet

Der kan vælges mellem tre forskellige Wi-Fi-opsætningsmetoder ved at trykke flere gange på knappen. Når der er valgt en opsætningsmetode, starter opsætningen automatisk efter 5 sekunder.

Annuller: Tryk på tænd/sluk-knappen oven over displayet for at annullere opsætningsproceduren.

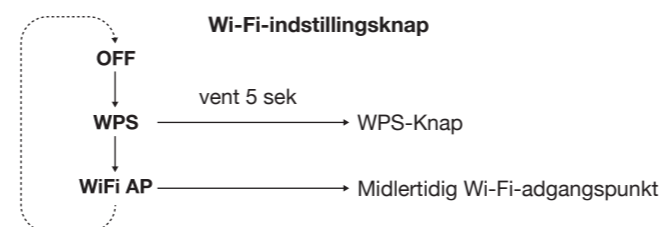

Fejlfinding for Ethernet-opsætning

- Gentag proceduren.
- Kontrollér, at "Network"-kontakten på bagpanelet er indstillet til "Ethernet-only".
- Kontrollér kabelforbindelserne. Tag Ethernet-kablet d og sæt det i igen.
- Kontrollér, at de grønne og gule lamper ved siden af Ethernet-stikket på Model XXL blinker. Ellers er Ethernet-kablet ikke tilsluttet til netværket.
- Kontrollér, at DHCP (dynamisk IP-adresse) er aktiveret på routeren. DHCP er en protokol for tildeling af IP-adresser på et lokalt netværk. DHCP er den mest almindelige konfiguration på modemer, routere eller Wi-Fi-adgangspunkter.

Fejlfinding for Wi-Fi-opsætning med WPS

- Gentag proceduren.
- Kontrollér, at "Network"-kontakten på bagpanelet er indstillet til "Wi-Fi-only". Ethernet og Wi-Fi kan IKKE fungere på samme tid på Model XXL. Når kontakten er slået til, genstarter Model XXL dets netværksundersystem. Denne process kan tage op til 30 sekunder.
- Bemærk, at Model XXL kun understøtter WPS "trykknap"-metoden. WPS "PIN"-metoden understøttes ikke.
- Opgradér softwaren på dit trådløse adgangspunkt.
- Prøv en anden netværksopsætningsmetode.

Fejlfinding for Wi-Fi-opsætning med Model XXL som midlertidigt Wi-Fi-adgangspunkt

I denne opsætning bliver Model XXL til et midlertidigt Wi-Fi-adgangspunkt uden en adgangskode. Tilslut til Model XXL og brug en internet browser til at få adgang til websiden "Network Setup" for Model XXL. Indtast Wi-Fi-netværksnavnet (SSID) og adgangskoden på websiden.

- Gentag proceduren.
- Kontrollér, at "Network"-kontakten på bagpanelet er indstillet til "Wi-Fi-only". Ethernet og Wi-Fi kan IKKE fungere på samme tid på Model XXL. Når kontakten er slået til, genstarter Model XXL dets netværksundersystem. Denne process kan tage op til 30 sekunder.
- Kontrollér, at Wi-Fi er aktiveret på din computer eller smartphone.
- Kontrollér, at du har indtastet den korrekte IP-adresse i internet browseren: <http://192.168.1.1>
- Hvis "AIRPLAY" blinker på displayet uden en bekræftende besked om forbindelse, betyder det, at Model XXL ikke var i stand til at oprette forbindelse til Wi-Fi-netværket: der er muligvis indtastet en forkert adgangskode. Gentag proceduren.
- Prøv en anden netværksopsætningsmetode.

Hvordan nulstiller jeg netværksindstillinger til fabriksindstillingerne

1. Tænd for Model XXL og vent mindst 30 sekunder.
2. Tryk på tænd/sluk-knappen oven over displayet i 10 sekunder: alle netværksindstillinger vil blive nulstillet.

SUPPORT

Service og reparation

Hvis produktet er beskadiget og skal repareres, bedes du kontakte din forhandler. Gå til www.genevalab.com for at finde nærmeste forhandler.

Garanti

Se de specifikke vilkår for dit land på www.genevalab.com.

VIKTIGA SÄKERHETSANVISNINGAR

1. Läs igenom dessa anvisningar
2. Spara dessa anvisningar
3. Uppmärksamma alla varningar
4. Följ alla anvisningar
5. Använd inte denna apparat nära vatten.
6. Rengör med mjuk, torr trasa
7. Blockera inte ventilationsöppningarna. Installera enligt tillverkarens anvisningar.
8. Installera inte i närheten av värmekällor såsom element, varmluft-söppningar, spisar eller andra apparater (inklusive förstärkare) som producerar värme.
9. Kringgå inte den polariserade eller jordade kontaktens säkerhetsfunktion. En polariserad kontakt har två stift, det ena bredare än det andra. En jordad kontakt har två stift och ett jordningsstift. Det breda stiftet och/eller jordningsstiftet finns där för din säkerhet. Om den medföljande kontakten inte passar i uttaget bör du kontakta en elektriker för utbyte av det föråldrade uttaget.
10. Skydda elkablar från nedtrampning eller krökning, i synnerhet i närheten av stickkontaktarna, vid uttag och där kabeln sticker ut från apparaten.
11. Använd endast tillbehör som rekommenderas av tillverkaren.
12. Använd endast tillsammans med vagn, bordsställ, stativ, hållare eller bord som har godkänts av tillverkaren eller sålts tillsammans med apparaten. Var försiktig när du flyttar vagn/apparat för att undvika skador om den välter.
13. Koppla ur apparaten från eluttaget när det åskar eller när den inte ska användas under en längre period.
14. Alla reparationsarbeten måste utföras av kvalificerad personal. Reparationsarbeten är nödvändiga när apparaten har skadats på något sätt, t.ex. om elkabeln är skadad, om vätska har spillts eller föremål har fallit på apparaten, om apparaten har utsatts för regn eller fukt, om apparaten inte fungerar normalt eller om den har tappats.
15. Installera inte denna utrustning i ett instängt utrymme som t.ex. i en bokhylla utan säkerställ goda ventilationsförhållanden. Se till att inte täcka över ventilationsöppningar med föremål som tidningar, dukar, gardiner etc.
16. **VARNING:** Se enhetens undersida för el-och säkerhetsinformation innan du installerar eller använder apparaten.
17. **VARNING:** Minska risken för brand eller elektriska stötar genom att inte utsätta apparaten för regn eller fukt. Apparaten får inte utsättas för stänk och vätskefyllda föremål som t.ex. vaser, får inte placeras på apparaten.
18. **OBSERVERA:** Felaktigt batteribyte medför explosionsrisk. Byt endast ut mot ett batteri av samma eller motsvarande typ.
19. **VARNING:** Batteriet (batteri, batterier eller batteripaket) ska inte utsättas för stark värme som solsken, eld eller liknande.
20. **VARNING:** Plug-in-adaptorn används som fränkopplingsenhet och ska som sådan finnas lättillgänglig.
21. **Korrekt avyttring av denna produkt.** Denna märkning anger att produkten inte bör slängas tillsammans med annat hushållsavfall någonstans i hela EU. För att förhindra eventuell skada på miljön eller människors hälsa på grund av okontrollerad avfallshantering, bör du återvinna den på ett sätt som främjar en hållbar återanvändning av materiella resurser. En förbrukad produkt ska lämnas in på en uppsamlingsplats för elektriska och elektroniska apparater alternativt returneras till återförsäljaren som ombesörjer att produkten återvinns med hänsyn till miljön.

Batterierna i fjärrkontrollen: Förvara fjärrkontrollens batterier utom räckhåll för barn. De kan orsaka brand eller kemisk brännskada om de handhas på fel sätt. Ta inte isär, ladda inte eller värm dem över 100°C (212°F), Ersätt endast med ett batteri av rätt typ och modellnummer (CR2032 litiumknapp-cellsbatteri, 3 V).

Drifttemperatur: Rekommenderad temperatur i omgivningen för apparaten är 5–35 C°.

Ⓢ **Skyddsjordningsanslutning.** Apparaten ska anslutas till ett uttag med skyddande jordanslutning. Frontgallret: placera aldrig enheten så att den ligger på frontgallret, då gallret kan skadas. Produktetiketten finns på enhetens undersida.

Apparaten skall anslutas till jordat uttag.

ÖVERENSSTÄMMELSE

CE-överensstämmelse

G-Lab GmbH försäkrar att denna enhet är i överensstämmelse med de väsentliga kraven och andra relevanta bestämmelser i direktiv 1999/5/EG. Försäkran om över-ensstämmelse kan konsulteras på begäran HOS G-Lab GmbH, Zürich, Schweiz eller på <http://genevalab.com>.

CE 0168 

ÅTERVINNING

Denna produkt kan återvinnas. Produkter som bär denna symbol får inte kastas tillsammans med normalt hushållsavfall. När produkten inte används längre, ta den till en återvinningsstation som för återvinning av elektriska och elektroniska apparater. Läs mer om återvinning- och insamlingsstationer hos de lokala myndigheterna.

Det europeiska direktivet om avfall som utgörs av eller innehåller elektriska eller elektroniska produkter (WEEE) genomfördes för att dramatiskt minska mängden avfall som går till avfallsupplag, vilket minskar miljöpåverkan på vår planet och på människors hälsa. Vänligen agera ansvarsfullt och återvinn använda produkter. Om produk-ten fortfarande är användbar, överväga att ge bort eller sälja den.

Använda batterier: Vänligen kassera använda batterier på rätt sätt, efter de lokala förordningarna. Lägg inte batteriet i en eld.

Apple, AirPlay, iPad, iPhone, iPod touch, iTunes and Mac are trademarks of Apple Inc., registered in the U.S. and other countries.

The Wi-Fi CERTIFIED Logo is a certification mark of the Wi-Fi Alliance.

HDMI, the HDMI logo and High-Definition Multimedia Interface are trademarks or registered trademarks of HDMI Licensing, LLC.

Apple, iPod, iPhone and iPad are trademarks of Apple Computer, Inc. registered in the U.S. and other countries.

Varumärket EmbracingSound® ägs av Embracing Sound Experience AB.

Varumärket Bluetooth® och logotyper är registrerade varumärken tillhörande Bluetooth SIG, Inc. Geneva® är ett varumärke tillhörande G-Lab GmbH.

© 2013 G-Lab GmbH. Samtliga rättigheter förbehålles. Enligt upphovsrätten får denna bruksanvisning inte kopieras, varken i sin helhet eller delvis, utan skriftligt godkännande av G-Lab GmbH.

INNEHÅLL

KOMMA IGÅNG	115
OM MODEL XXL.....	115
Komma igång.....	115
ANVÄNDNING AV MODEL XXL	116-119
Fjärrkontroll och skärmkontroller.....	116
FM radio.....	116
DAB/DAB+ radio.....	116
TV, DVD & spelkonsoler.....	117
Bluetooth.....	117
AirPlay.....	118
DLNA.....	118
Automatiska programvaru-uppdateringar.....	118
Bakre panelen.....	119
Analoga och digitala ljudingångar.....	119
TV-INSTALLATION	120-122
TV-installation (TV med HDMI ARC).....	120
Alternativ TV-installation 1.....	121
Alternativ TV-installation 2.....	122
NÄTVERKSINSTALLATION	123-125
Översikt.....	123
Ethernet-installation.....	123
WiFi-installation med WPS.....	124
Wi-Fi-installation med model XXL som en tillfällig Wi-Fi-åtkomstpunkt.....	125
FELSÖKNING OCH VANLIGA FRÅGOR	126-127
STÖD	127

KOMMA IGÅNG

OM MODEL XXL

Model XXL har följande inbyggda funktioner:

- FM radio
- DAB/DAB+ radio (fungerar endast i länder som har DAB-tjänst)
- Bluetooth
- AirPlay®
- DLNA

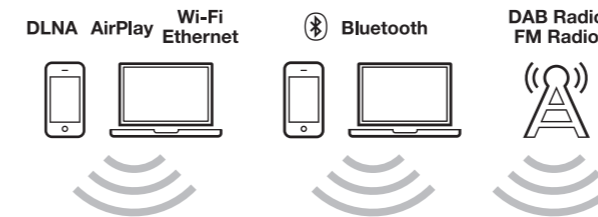

TV, DVD och spelkonsolen kan anslutas med följande kontakter:

- 2 HDMI-ingångar, 1 HDMI-utgång
- Stöd för HDMI ARC
- 2 analoga ljudingångar (RCA-kontakter)
- 2 digitala ljudingångar (koaxial, optisk)

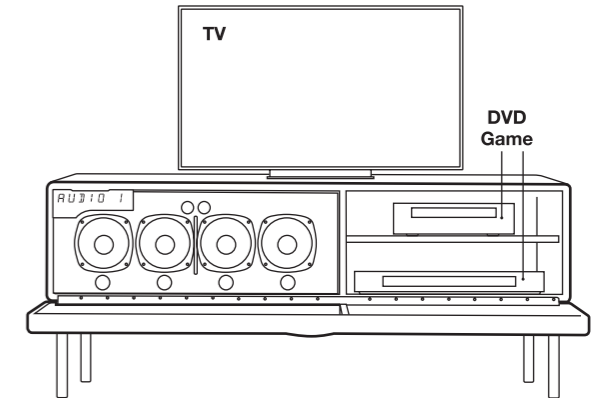

KOMMA IGÅNG

Anslut den externa radioantennen (för FM och DAB/ DAB+)

Model XXL har en kapslad trådanter. På bakpanelen, skruva trådanter i antennuttaget (1).

Anslut ström till Model XXL

På bakpanelen, anslut nätsladden till AC-strömkontakten (2) och sedan till ett vägguttag.

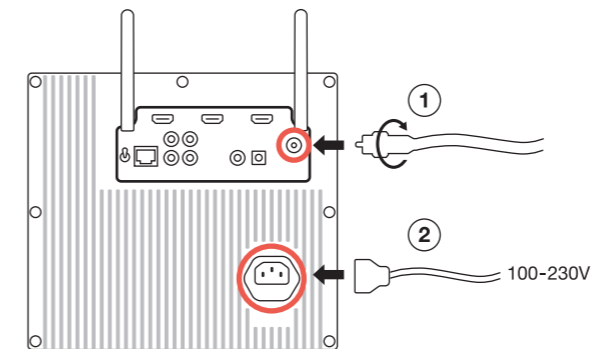

Förberedning av fjärrkontrollen

Avlägsna batteriskyddet från fjärrkontrollens batterifack.

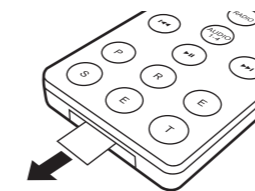

TV, DVD och spelkonsol

- Placera TV:n ovanpå Model XXL.
- Facket på högra sidan har plats för DVD-spelare, spelkonsol, Blu-ray-spelare, set-top box och andra videoenheter.
- Anslut alla strömsladdar till ett AC-grenuttag.

IR-förlängare

Om du placerar en DVD-spelare, spelkonsol eller set-top box i det högra facket på Model XXL, använd de två IR-förlängarna som finns inuti facket. IR-förlängarna förstärker den infraröda fjärrkontrollens signal så att komponenterna bakom det slutna gallret på framsidan fortfarande kan styras. Säkerställ att IR-förlängarna är placerade framför komponenternas IR-mottagarfönster. Använd det medföljande tejet på IR-förlängarens undersida.

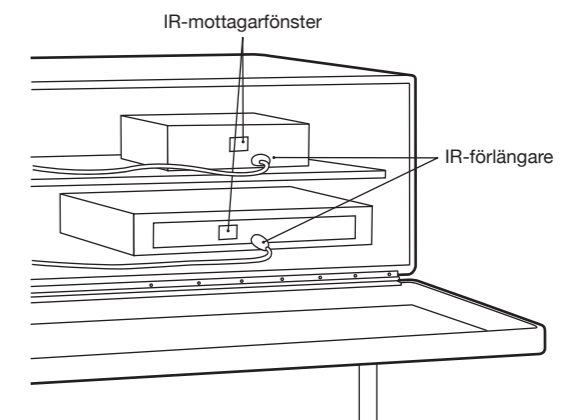

Slå på Model XXL

Tryck på fjärrkontrollens strömknapp  eller tryck på strömknappen ovanför skärmen.

ANVÄNDNING AV MODEL XXL

FJÄRRSTYRD

Fjärrkontroll

+	Ström På/Av
VOL	Volymkontroll
BASS	Baskontroll
TREBLE	Diskantkontroll
RADIO	Bluetooth
AirPlay	FM/DAB
AUDIO 1-4	AirPlay/DLNA
DVD	Audio 1: analog ljudingång Audio 2: analog ljudingång Audio 3: digital ljudingång (koax) Audio 4: digital ljudingång (optisk)
GAME	HDMI-ingång (DVD-kontakt)
TV	HDMI-ingång (SPEL-kontakt)
P R E	HDMI ARC ingång (TV-kontakt)
S E T	FM: byte av frekvens FM: auto-sökning (håll 1 sek.) DAB: byte av stationer DAB: sök (håll 1 sek.) AirPlay: byta låt
▶▶	Ljud av FM: mono/stereo (håll 1 sek.) AirPlay: Play/Pause
P R E S E T	6 FM snabbval & 6 DAB snabbval.

SKÄRMKONTROLLER

Öppna det främre gallret för att komma åt följande kontroller:

+	Ström På/Av Återställ fabriksinställningarna (håll 10 sek.)
VOL	Volymkontroll
MODE	Välj mellan olika ljudkällor, FM, DAB, AirPlay, Bluetooth etc.
Wi-Fi setup	WIFI- installationsknapp
WIFI	Välj en av de tre Wi-Fi-nätverksinstallationerna

FM RADIO

RADIO-knappen på fjärrkontrollen växlar mellan FM och DAB-radio.

Välj en station manuellt

Välj en FM-station med knapparna **◀◀** och **▶▶**.

Automatisk sökning av stationer

Håll ned **◀◀** eller **▶▶** för en sekund och FM-radion kommer att söka efter följande station automatiskt.

Växla mellan mono och stereo

Håll ned **▶▶** för en sekund för att växla mellan mono och stereo läge. När läget har ändrats, är alla stationer alltid i samma läge tills läget ändras manuellt igen.

DAB RADIO

RADIO-knappen på fjärrkontrollen växlar mellan FM och DAB-radio.

DAB är inte tillgänglig i alla länder:

DAB/DAB+ (även kallad Digital Radio) är endast tillgänglig i vissa länder (Storbritannien, Tyskland, Schweiz, Norge, Hong Kong med flera). Model XXL är kompatibel med DAB och DAB+.

Välj station

Tryck på **◀◀** eller **▶▶** på fjärrkontrollen för att byta station.

DAB snabbval

De sex DAB-snabbvalen fungerar på exakt samma sätt som FM-snabbvalen. DAB-snabbvalen fungerar endast då DAB är valt.

Användning av FM-snabbval: välj en lagrad station

I FM-läget, tryck på FM-snabbvalsknapparna (P, R, E, S, E eller T) för att välja en tidigare lagrad radiostation. Det finns sex snabbval för FM och sex snabbval för DAB. FM-snabbvalet fungerar endast i FM-läget.

Lagra den aktuella stationen som snabbval

Håll ned en av snabbvalsknapparna för en sekund tills en bekräftelse visas på skärmen.

Hur man använder "Scan"

1. Tryck på **RADIO**-knappen på fjärrkontrollen för att välja DAB.
2. Håll ned fjärrkontrollens **▶▶** knapp tills "Scan" visas på skärmen.
3. Då alla tillgängliga stationer har hittats kan du bläddra i listan med radiostationer med hjälp av **◀◀** och **▶▶** knapparna.

Använda DAB första gången ("Scan"-funktionen)

Inledningsvis har Model XXL inga lagrade DAB-stationer. Tryck på "Scan"-funktionen för att hitta tillgängliga stationer i ditt område. Stationerna lagras automatiskt. Använd "Scan"-funktionen på nytt då Model XXL har flyttats till en ny plats med andra radiostationer, eller då Model XXL flyttas till ett rum med en annan radiomottagning.

TV, DVD OCH SPELKONSOL

TV

HDMI-utgången kan också vara en ingång för ljud, om TV:n stöder HDMI ARC. Tryck på TV på fjärrkontrollen för att höra ljudet från TV:n.

DVD och SPEL

Tryck på DVD och GAME för att välja mellan de anslutna HDMI-ingångarna 1 och 2. Videon för två HDMI-ingångarna vidarebefordras till HDMI-utgången och ljudet spelas upp på Model XXL.

Avändning av TV:ns fjärrkontroll med HDMI CEC

Om TV:n stöder CEC och Model XXL är ansluten via HDMI till TV:n, finns följande möjligheter:

- **Använd TV:ns fjärrkontroll** för att välja HDMI-källan för Model XXL och ändra volymen för Model XXL.

Eventuellt måste CEC först aktiveras på TV:n. CEC kallas även Anynet+ (Samsung), Bravia synch/link (Sony), Kuro Link (Pioneer), CE/Regza Link (Toshiba), Viera Link (Panasonic), EasyLink (Philips).

OBS: På- och avslagning av Model XXL via HDMI CEC (med hjälp av TV:ns fjärrkontroll) stöds inte.

BLUETOOTH

Mobiltelefoner, surfplattor och datorer med Bluetooth kan ansluta till Model XXL och spela musik trådlöst. Mobiltelefonen, surfplattan eller datorn måste stöda Bluetooth A2DP.

Första installationen ("parning") med iPhone

1. Peka på **⌘** knappen tills "Blue" visas på skärmen. Vänta 20 sekunder tills displayen visar ett blinkande "P".
2. Välj "Inställningar" på din iPhone. Välj "Allmänna / Bluetooth". Slå på Bluetooth. Nya Bluetooth-enheter upptäcks automatiskt.
3. Efter några sekunder visas "GENEVA XXL (Ej parad)".
4. Välj "GENEVA XXL". Telefonen ansluter nu ("parning") till modell XXL.
5. Nu kan du spela musik på en iPhone/iPad/iPod touch och lyssna på musiken med på Model XXL.

Spela musik

De flesta smarttelefonerna ansluts automatiskt till Model XXL efter den första installationen ("parningen").

Tryck på fjärrkontrollens **⌘** knapp. När Model XXL ansluts; visas "C" i några sekunder på skärmen.

När du spelar musik på en mobiltelefon, kommer Model XXL att anslutas automatiskt efter några sekunder.

Statusinformation på skärmen

"S": Söker tidigare parade enheter.

"C": Anslutningen lyckades.

"P": Parning. Om Model XXL inte lyckas ansluta sig inom 20 sekunder, kommer den vara i parningsläge i 2 minuter.

"-": Det finns ingen aktiv anslutning.

Parningsguide för andra enheter och mobiltelefoner

Gå till www.genevalab.com och välj "Support".

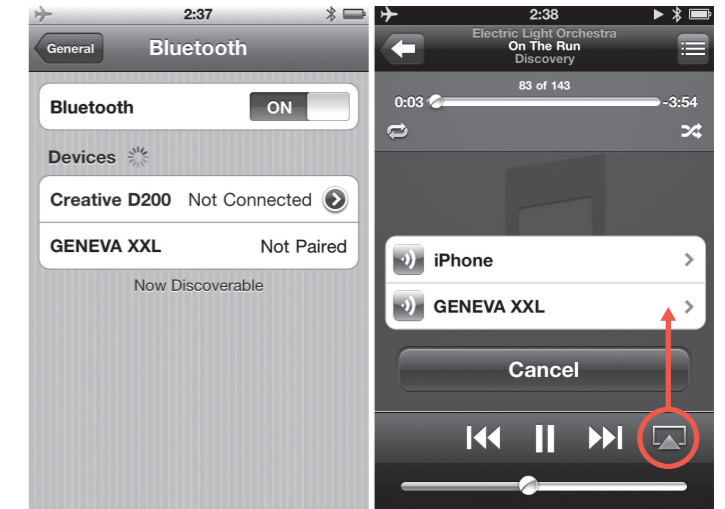

Bluetooth-inställningar på iPhone

Musikspelning

AirPlay

AirPlay-knappen på fjärrkontrollen växlar mellan AirPlay och DLNA.

Vad är AirPlay?

AirPlay tillåter trådlös streaming av innehållet på en iPhone, iPad, iPod touch, Mac® OS X eller Windows-dator till Model XXL och andra AirPlay-högtalare. När användaren börjar spela musik på iTunes eller en iOS-enhet växlar Model XXL automatiskt till AirPlay.

Innan AirPlay-funktionen kan användas måste Model XXL anslutas till nätverket. Se avsnittet "Nätverksinstallation".

Spelning av musik med iTunes från en dator (Mac eller Windows)

1. Slå på Model XXL.
2. Vänta tills Model XXL ansluter till nätverket. "AirPlay" slutar blinka på skärmen.
3. Öppna iTunes på din Mac® or Windows-dator.
4. Klicka på AirPlay-ikonen och välj "Geneva Model XXL".

All musik som spelas på iTunes streamas nu via nätverket till Model XXL.

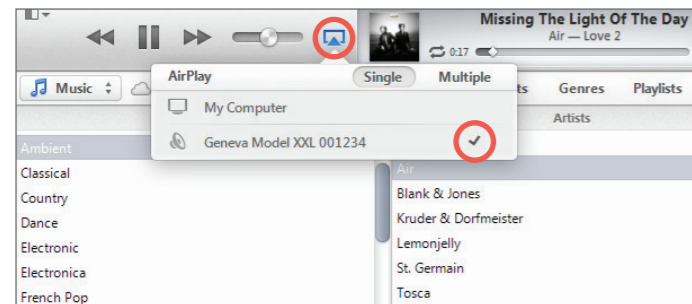

AirPlay-kompatibilitet



AirPlay fungerar med iPhone, iPad och iPod touch med iOS 4.3.3 eller senare, Mac md Os X Mountain Lion samt Mac och PC med iTunes 10.2.2 eller senare.

DLNA

AirPlay-knappen på fjärrkontrollen växlar mellan AirPlay och DLNA.

Vad är DLNA?

DLNA är en standard för streaming av ljud till en DLNA-aktiverad högtalare i ett hemnätverk. DLNA stöder även video streaming, men stöds inte med Model XXL.

Spela musik från en Windows-dator

Vi rekommenderar att du använder iTunes (användning av AirPlay) då du streamar musik från din dator (Mac OS X eller Windows).

AUTOMATISKA UPPDATERINGAR AV PROGRAMVARA

Model XXL kontrollerar regelbundet via internet om programuppdateringar finns. Model XXL programvaran uppdateras automatiskt då nya versioner blir tillgängliga. Den automatiska programuppdateringen utlöses var fjärde vecka när Model XXL är avstängt.

Om en uppdatering programvara startar automatiskt, visas "Programvaru-uppdatering" på skärmen.

Spela musik från en iPhone, iPad eller iPod touch

1. Välj "Musik"-appen.
2. Välj AirPlay-ikonen.
3. Välj "Geneva Model XXL".

Musik som spelas på iTunes streamas nu via nätverket till Model XXL.



Internet radio, Spotify, etc.

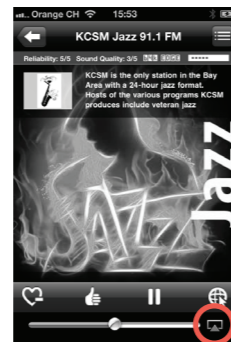

Du kan också lyssna på musik från andra iPhone-appar, såsom Internet Radio, Spotify etc. I de flesta iPhone-apparna visas AirPlay-ikonen automatiskt om du är ansluten till en AirPlay-högtalare. Följande exempel visar AirPlay-ikonen i Internet Radio-appen "vTuner".

Synkronisera Model XXL:s volym men iTunes

För att synkronisera iTunes volymkontroll och Model XXL, öppna Inställningar, öppna "Enheter" och aktivera "Tillåt iTunes ljudkontroll från fjärrstyrda enheter".

! VARNING FÖR PLÖTSLIG HÖG MUSIK: ! genom att vrida volymkontrollen på iTunes eller en iPhone till max, kommer att ändra volymen på Model XXL till volym 100.

Spela musik från Android och Windows smarttelefoner

1. Starta den inbyggda musikappen i Android och Windows smarttelefoner.
2. Bläddra i nätverket för DLNA-kompatibla enheter och välj Model XXL.
3. Musik spelas automatiskt på Model XXL.

Tag nte bort strömsladdn från Model XXL medan uppdateringen pågår. Det kan medföra att Model XXL blir utan programvara och den komplexa manuella programvaru-uppdateringsproceduren måste utföras.

Den manuella programvaru-uppdateringen beskrivs i sektionen "Support" på webbsidan genevalab.com.

BAKRE PANELEN

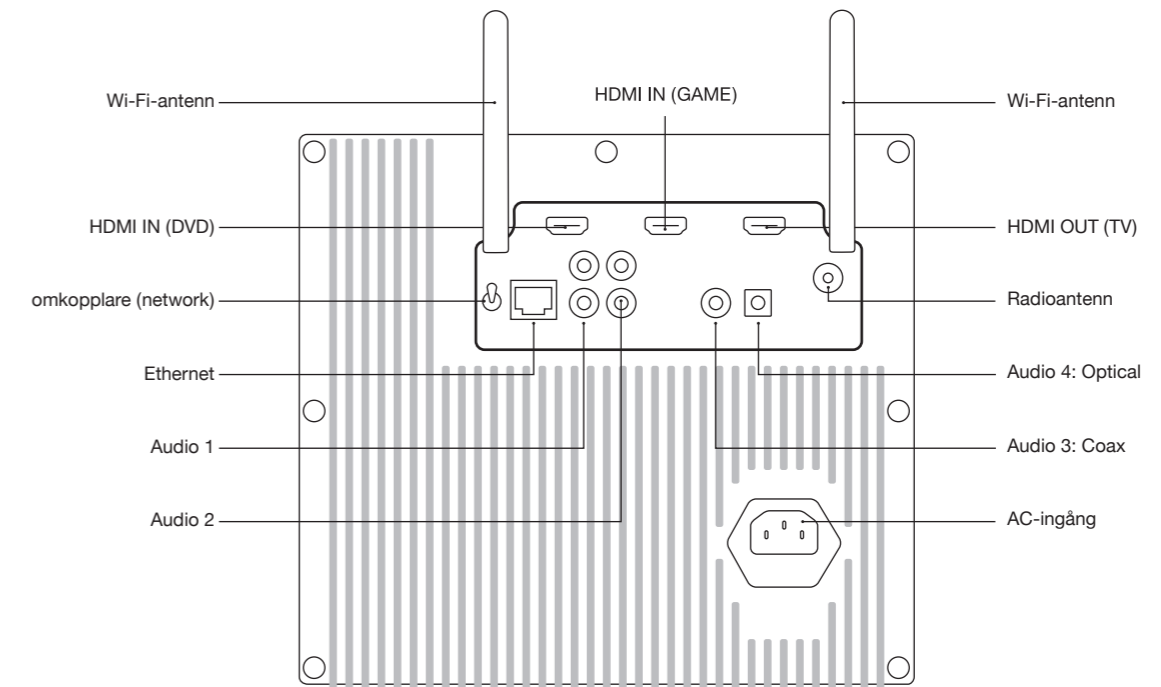

CONNECTOR	DETAILS	CONNECTOR	DETAILS
HDMI IN (DVD):	HDMI ingång	Audio 1	analog ljudingång (stereo), RCA-kontakter
HDMI IN (GAME):	HDMI ingång	Audio 2	analog ljudingång (stereo), RCA-kontakter
HDMI OUT / HDMI ARC (TV)	Denna kontakt har två funktioner: 1. HDMI-utgång (från en av de två HDMI-ingångarna) 2. Ljudingång från TV med HDMI ARC-kontakt.	Audio 3	Digital ljudingång (stereo), koaxial / SPDIF, RCA-kontakt
Byte av "Network"	Välj mellan Wi-Fi och Ethernet. "Wi-Fi endast": endast Wi-Fi används, Ethernet ignoreras. "Ethernet endast": endast Ethernet används, Wi-Fi är avstängt. Ethernet och Wi-Fi fungerar INTE samtidigt. Efter att ha ändrat knappens läge, återstartar Model XXL nätverkets undersystem. Processen kan räkna upp till 30 sekunder.	Audio 4	Digital ljudingång (stereo), optisk, TosLINK-kontakt
Ethernet	Ethernet ingång (10/100BASE-T)	AC strömingång	100 - 240 VAC, 50/60 Hz
		Radioantenn	Ingång för extern FM / DAB-antenn. F-Type-kontakt.
		Wi-Fi-antenn	Två externa Wi-Fi-antenn. För bästa mottagning rikta de två antennerna så som visas i figuren ovan.

ANALOGA OCH DIGITALA LJUDINGÅNGAR

På den bakre panelen finns fyra ingångar för externa ljudkällor som exempelvis TV, CD-spelare och MP3-spelare. Tryck på knappen tills den önskade ingången visas på skärmen.

TV-INSTALLATION

TV:n kan anslutas till Model XXL på två olika sätt. Beroende på TV:ns egenskaper kan du använda TV-installationen nedan eller någon av de alternativa TV-installationerna på de följande sidorna.

Om TV:n inte har en HDMI ARC-kontakt, gå till kapitlet "Alternativ TV-installation 1" eller "Alternativ TV-installation 2"

TV-INSTALLATION (TV MED HDMI ARC)

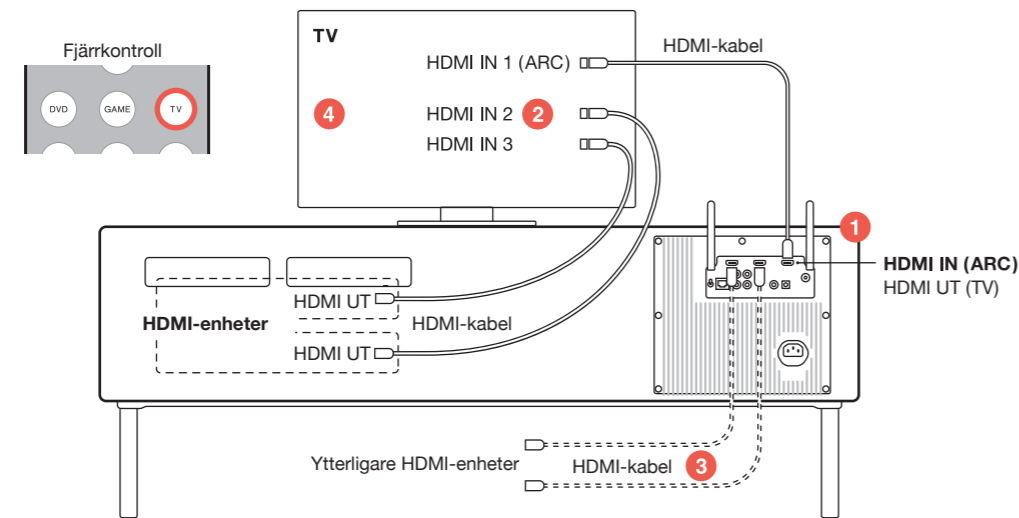

Installation

1. Anslut HDMI ARC-kontakten på TV:n till HDMI IN (ARC) kontakten på Model XXL.
2. Anslut HDMI-enheterna (DVD-spelare, Blu-ray-spelare, spelkonsol kabel-TV, satellit) till TV:ns HDMI-ingångar.
3. Om TV:n inte har tillräckligt med HDMI-ingångar kan extra HDMI-enheter anslutas till DVD- och SPEL-ingångarna på Model XXL.
4. Aktivera CEC* i TV:ns installationsmeny. Eventuellt måste även "Externa högtalare" väljas från TV:ns installationsmeny.
5. *CEC kallas även Anynet+ (Samsung), Bravia synch/link (Sony), Kuro Link (Pioneer), CE/Regza Link (Toshiba), Viera Link (Panasonic), EasyLink (Philips).

Hur använder man den

Om TV:n stöder CEC, då kan TV:ns fjärrkontroll användas i stället för Model XXL:s fjärrkontroll som används för de flesta

- **Model XXL fjärrkontroll:** slå Model XXL på och av.
- **TV:ns fjärrkontroll:** slå på TV:n och alla anslutna HDMI-enheter på och av.
- **TV:ns fjärrkontroll:** ändra volymen för Model XXL.
- **TV:ns fjärrkontroll:** välj HDMI-källan (HDMI-källor anslutna till TV:n och DVD/SPEL-ingångar anslutna till Model XXL).

Obs: På- och avslagning av Model XXL med TV:ns fjärrkontroll stöds inte.

ALTERNATIV TV-INSTALLATION 1: TV UTAN HDMI

När använder man denna installation

TV:n har analoga och/eller digital ljudutgångar men ingen HDMI ARC-kontakt.

Hur använder man den

- **Model XXL fjärrkontroll:** använd den för att välja den önskade ljudingången med .
- **Model XXL fjärrkontroll:** använd den för att ändra volymen.

A. TV med digital ljudutgång (optisk/TOSLINK)

Installation

1. Anslut en fiberoptisk kabel mellan TV:n (liten fyrkantig kontakt med en röd lampa inuti) och Model XXL (kontakt "Audio 4").
2. Välj "Externa högtalare" från TV:ns installationsmeny.

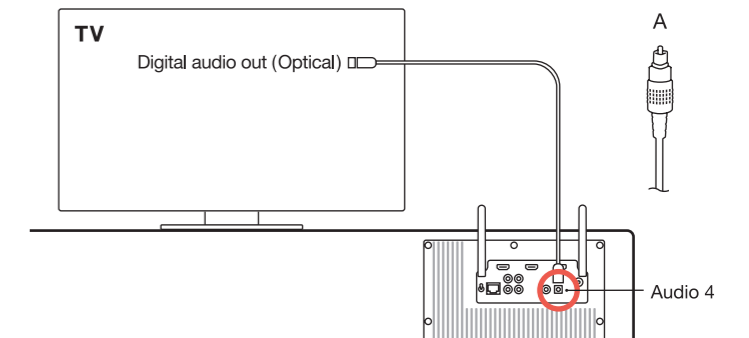

B. TV med digital ljudutgång (koax/SPDIF)

Installation

1. Anslut en ljudkabel mellan TV:n (enkel, gul RCA-kontakt) och Model XXL (kontakt "Audio 4"). Ljudkabeln har enkla RCA-kontakter på båda sidorna.
2. Välj "Externa högtalare" från TV:ns installationsmeny.

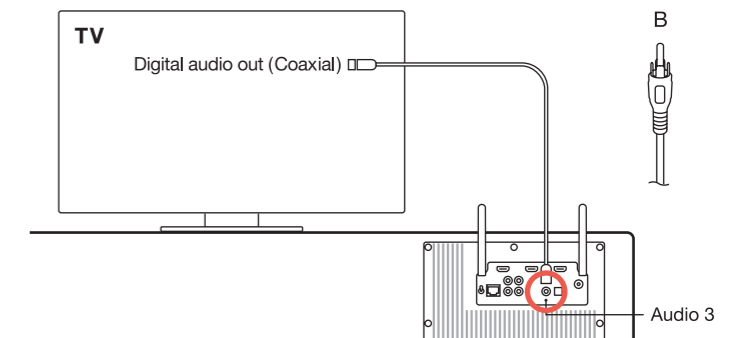

C. TV med analog ljudutgång

Om TV:n är försedd med både analoga och digitala utgångar rekommenderas användning av digitalt ljud, eftersom det ger den bästa kvaliteten.

Installation

1. Anslut en ljudkabel mellan TV:n (dubbla röda & vita RCA-kontakter eller 3,5 mm kontakt) och Model XXL (kontakt "Audio 1"). Ljudkabeln har antingen en 3,5 mm och dubbla-RCA-kontakter eller dubbla-RCA-kontakter på båda sidorna.
2. Välj "Externa högtalare" från TV:ns installationsmeny.

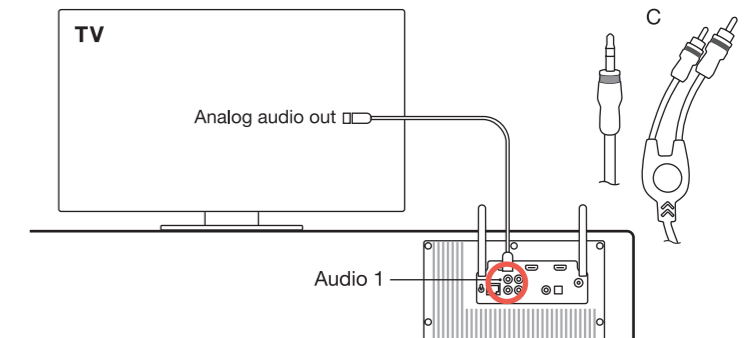

Anslutning av DVD-spelare, spelkonsol och andra enheter

Hur installerar man dem

Anslut DVD-spelaren, spelkonsolen, set-top boxen, satellitmottagaren och andra enheter till TV:n med en HDMI-kabel eller någon annan typ av kabel (DVI, analog video).

Hur använder man den

Använd TV:ns fjärrkontroll för att välja ingångskälla (DVD-spelare, spelkonsol etc.).

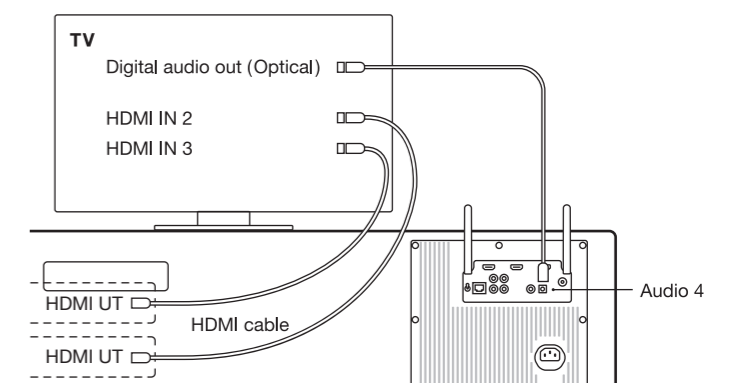

ALTERNATIV TV-INSTALLATION 2: TV UTAN HDMI ARC

När skall denna konfiguration användas

TV:n saknar HDMI ARC-kontakt och du vill använda Model XXL:s fjärrkontroll till att välja videokällan med DVD- och SPEL-knapparna. Om TV:n stöder CEC, tillåter denna installation volymkontroll av Model XXL och att ändra HDMI-ingångskällorna med TV:ns fjärrkontroll.

Begränsning: Alla videokällor måste anslutas till Model XXL, en videokälla som ansluts direkt till TV:n har inget ljud på Model XXL.

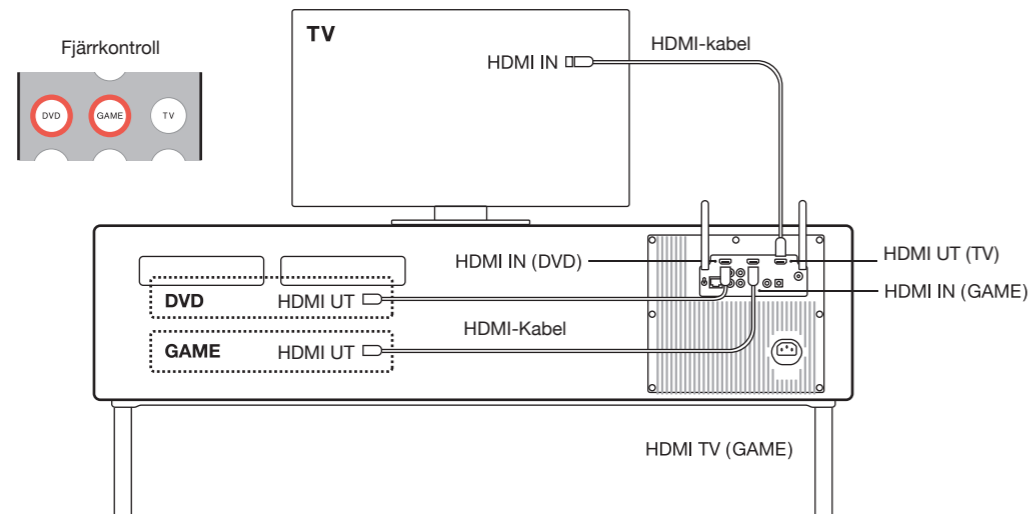

Installation

1. Anslut en DVD-spelare eller Blu-ray-spelare med en HDMI-kabel till "DVD" HDMI-kontakten på Model XXL.
2. Anslut en spelkonsol, set-top box eller satellitmottagare till "SPEL" HDMI-kontakten på Model XXL med en HDMI-kabel.
3. Anslut Model XXL ("TV" HDMI-kontakten) till TV:n ("HDMI IN"-kontakten) med en HDMI-kabel.
4. Stäng av TV-högtalarna genom att välja "externa högtalare" i TV:ns installationsmeny.

Hur använder man den

Tryck på **DVD** eller **GAME** knapparna på Model XXL:s fjärrkontroll för att välja HDMI-ingångarna.

Hur används den (med CEC)

- **TV-fjärrkontrollen:** använd för att välja HDMI-källor på Model XXL.
- **TV-fjärrkontrollen:** använd för att ändra volymen för Model XXL.

NÄTVERKSINSTALLATION

ÖVERSIKT

Trådlös musikspelning med AirPlay eller DLNA kräver att Model XXL är ansluten till ett lokalt nätverk via Ethernet eller Wi-Fi. Följande sidor beskriver olika metoder för konfigurering av Model XXL så att den får åtkomst till nätverket.

Model XXL stöder både trådbundna (Ethernet) och trådlösa (Wi-Fi) nätverksanslutningar.

INSTALLATIONSMETOD	NÄR SKALL DENNA METOD ANVÄNDAS
ETHERNET-INSTALLATION	En Ethernet-kabel är tillgänglig för Model XXL.
WI-FI-INSTALLATION MED WPS	Wi-Fi-åtkomstpunkten (trådlös routern) har en WPS-tryckknapp för enkel nätverkskonfiguration.
TILLFÄLLIG WI-FI INSTALLATION MED MODEL XXL	Wi-Fi-åtkomstpunkterna (trådlösa routern) har ingen WPS-tryckknapp, denna metod fungerar med alla Wi-Fi-åtkomstpunkter.

Ytterligare installationsmetoder såsom statiska IP-adresser och Auto-IP beskrivs i sektionen Support på webbadresen genevalab.com.

Hur kontrollerar man nätverksstatus för Model XXL

1. Tryck på **AirPlay** knappen på fjärrkontrollen.
2. Håll **P** knappen på fjärrkontrollen intryckt under några sekunder.
3. Tryck på **»»** knappen för att visa följande: programvarans version, IP-adressen, IP-typen (DHCP/statisk), nätverksanslutningens status och Wi-Fi-nätverkets namn. Namnet på Wi-Fi nätverket.

Felsökning

Se avsnittet Nätverk i kapitlet "Felsökning".

ETHERNET-INSTALLATION

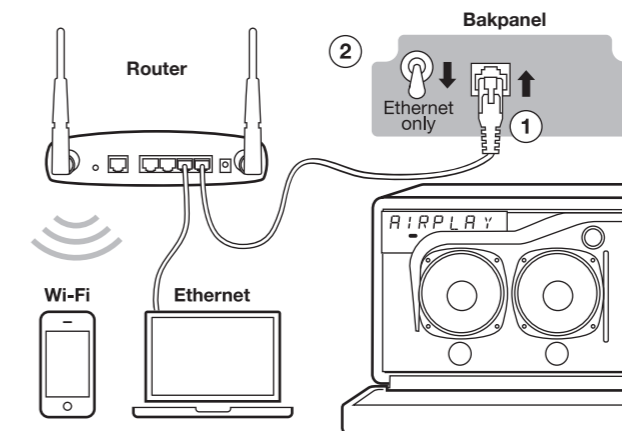

Instruktioner

1. Anslut Ethernet-kabeln mellan routern och den bakre panelen på Model XXL.
2. Ställ in "Network"-omkopplaren på den bakre panelen till "Ethernet". Wi-Fi-funktionen är nu avaktiverad.
3. Slå på Model XXL.
4. Tryck **AirPlay** på fjärrkontrollen. Vänta tills skärmen visar "Ansluten". Du kan nu spela musik via AirPlay eller DNLA.

WI-FI-INSTALLATION MED WPS

Vad är WPS?

WPS (Wi-Fi Protected Setup) är ett enkelt sätt att ansluta en ny enhet till ett Wi-Fi-nätverk. WPS är ett vanlig egenskap på nyare Wi-Fi-åtkomstpunkter (trådlösa routrar). Tryck på "Wi-Fi Setup"-knappen på Model XXL och "WPS" på Wi-Fi-åtkomstpunkten: inom ca en minut, kommer Model XXL att automatiskt ansluta till Wi-Fi-nätverket.

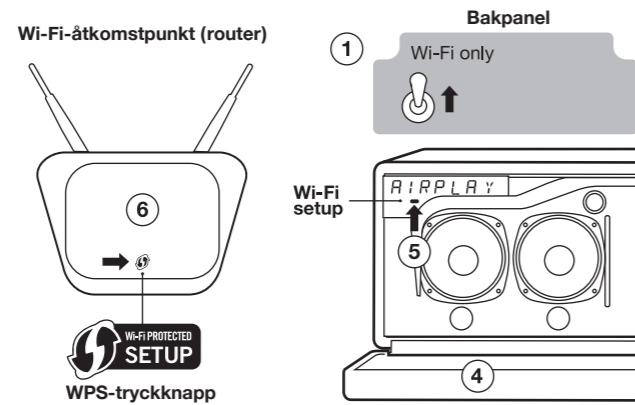

Instruktioner

1. Ställ in "Network"-omkopplaren på bakpanelen på "Wi-Fi-only".
 2. Slå på Model XXL.
 3. Tryck på "AirPlay" på fjärrkontrollen.
 4. Sänk främre gallret.
 5. Tryck på knappen "Wi-Fi-installation" under skärmen. Skärmen visar "WPS". Genom att trycka på strömknappen ovanför skärmen avbryts denna installationsprocess.
 6. På Wi-Fi-åtkomstpunkten (trådlös router), tryck på WPS-knappen. Knappens lampa börjar blinka. Om inget händer kan du behöva hålla knappen intryckt i några sekunder, Model XXL och Wi-Fi-åtkomstpunkten börjar nu ansluta till varandra.
 7. Vänta tills meddelandet "Connected to XXX" visas på skärmen-XXX är namnet på det anslutna Wi-Fi-nätverket.
- Nu är du klar att spela upp musik via AirPlay eller DLNA.

WI-FI-INSTALLATION MED MODEL XXL SOM EN TILLFÄLLIG WI-FI-ÅTKOMSTPUNKT

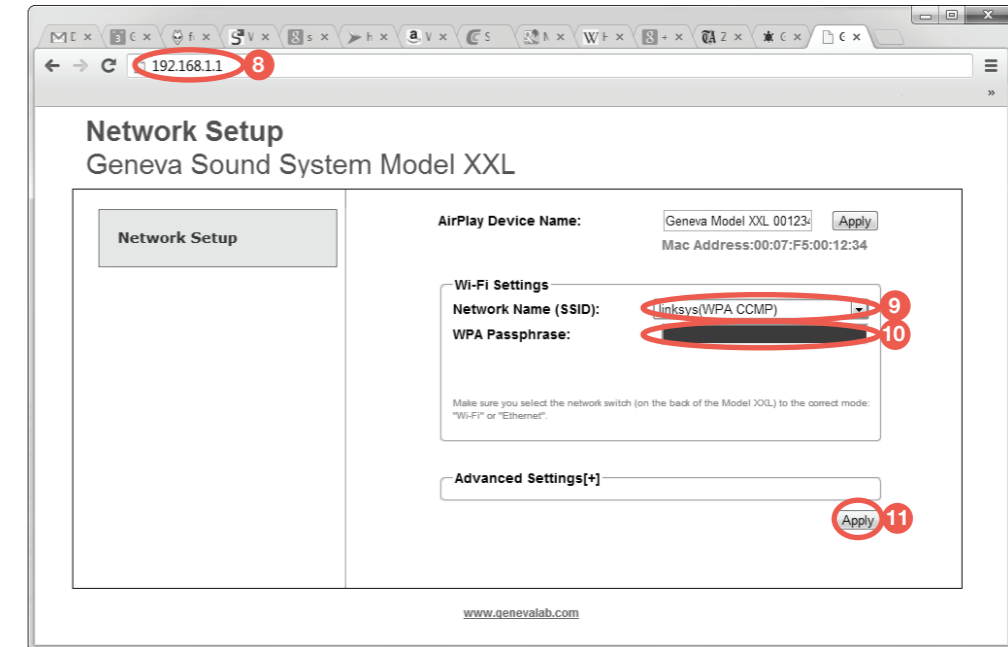

Instruktioner

1. Ställ in "Network"-omkopplaren på bakpanelen på "Wi-Fi-only".
2. Slå på Model XXL.
3. Tryck på "AirPlay" på fjärrkontrollen, vänta 30 sekunder.
4. Sänk främre gallret.
5. Tryck på knappen "Wi-Fi-installation" under skärmen två gånger, skärmen visar "WIFI AP". (Genom att trycka på strömknappen ovanför skärmen avbryts denna installationsprocess.)
6. Anslut till Wi-Fi-nätverket, beroende på vilken enhet och operativsystem du har: →
7. Öppna en webbläsare (Safari, Windows Explorer, Chrome, Firefox etc.)
8. Ange <http://192.168.1.1> för att öppna webbsidan Network Setup för Model XXL.
9. Välj ditt Wi-Fi-nätverk (SSID).
10. Ange lösenordet om det behövs.
11. Tryck på "Använd". Webbsidan är inte längre tillgänglig.
12. Vänta tills meddelandet "Connected to XXX" visas på skärmen-XXX är namnet på det anslutna Wi-Fi-nätverket.
13. Nu är du klar att spela upp musik via AirPlay eller DLNA.

iPhone, iPad eller iPod® touch

- 6.1. Öppna "Inställningar" och öppna sedan "Wi-Fi".
- 6.2. Kontrollera att Wi-Fi är på.
- 6.3. Välj nätverket "GENEVA XXL". Detta tillfälliga Wi-Fi nätverk som skapas av Model XXL kräver inget lösenord.
- 6.4. Klicka på "Gå med".

Android

- 6.1. Öppna "Inställningar", och gå sedan till "Trådlöst & nätverk", "Wi-Fi".
- 6.2. Kontrollera att Wi-Fi är på.
- 6.3. Välj nätverket "GENEVA XXL". Detta tillfälliga Wi-Fi nätverk som skapas av modell XXL kräver inget lösenord.

Mac OS 10.5 eller högre

- 6.1. Gå till Systeminställningar och sedan "Nätverk".
- 6.2. Till vänster, välj Wi-Fi. Kontrollera att Wi-Fi är aktiverat.
- 6.3. Välj nätverket "GENEVA XXL" från menyn "Nätverk Namn". Detta tillfälliga nätverk som har skapats av Model XXL kräver inget lösenord.
- 6.4. Klicka på "Använd".

Windows 7

- 6.1. Gå till kontrollpanelen och välj "Nätverk".
- 6.2. Välj "Hantera trådlösa nätverk".
- 6.3. Välj nätverket "GENEVA XXL". Detta tillfälliga Wi-Fi nätverk som skapas av modell XXL kräver inget lösenord.
- 6.4. Klicka på "OK".

Windows 8

- 6.1. Gå till kontrollpanelen och välj "Nätverk och Internet".
- 6.2. Välj "Anslut till ett nätverk".
- 6.3. Välj nätverket "GENEVA XXL". Detta tillfälliga Wi-Fi nätverk som skapas av modell XXL kräver inget lösenord.
- 6.4. Klicka på "Anslut".

FELSÖKNING

Om du inte hittar svaret på dina frågor i detta avsnitt, gå till genevalab.com och välj "Support" för mera information.

ALLMÄNT

Hur rengör man högtalarkabinettet?

Koppla ur Modell XXL från vägguttaget innan rengöringen. Rengör endast enheten med en torr trasa. För att undvika att ytan repas rekommenderar vi att använda rengöringsduken som finns i påsen med tillbehör. Använd inte rengöringsalkohol eller andra lösningsmedel för att rengöra höljets yta eftersom det både kan skada lacken och även orsaka elfel och brand om vätskan tränger in i det elektroniska chassit!

Varför stänger Model XXL av sig själv?

Energisparfunktionen stänger av Model XXL automatiskt efter 15 minuter om det inte finns en aktiv Bluetooth-anslutning eller om det inte finns någon signal från Audio 1–4 ingångarna.

Hur byter man batteri i fjärrkontrollen?

- Skjut den lilla spaken i pilens riktning med fingret eller med en liten skruvmejsel.
- Håll den lilla spaken och skjut ut batterifacket.
- Byt batteriet (3V litiumbatteri, 3 V CR2032). Kontrollera att batteriet är insatt med rätt polaritet (+-sidan är vänd nedåt).

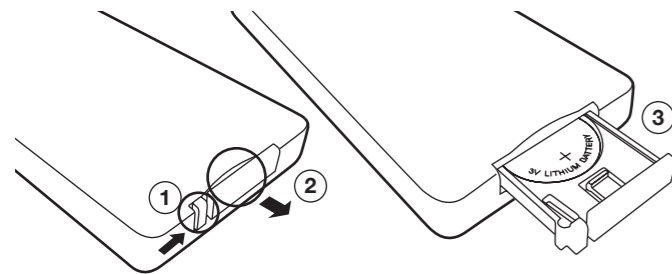

Varför visar skärmen en blinkande "DAB"?

Ingen station är lagrad. Starta en skanning genom att hålla **[P]** knappen intryckt.

BLUETOOTH

Hur återställs Bluetooth?

Upp till åtta parade Bluetooth-enheter kan lagras. Rensa minnet på följande sätt:

- Slå på Model XXL och välj Bluetooth med fjärrkontrollen.
- Då Bluetooth-läget har varit aktivt i 5 sekunder skall knappen **[P]** på fjärrkontrollen hållas intryckt tills texten "Reset Bluetooth" visas.
- Para din mobiltelefon igen (se guiden Bluetooth Pairing).

Under parningen frågar min smarttelefon efter en PIN-kod - vad är en PIN-kod?

Om telefonen frågar efter en PIN-kod: ange "0000" (fyra nollor).

AIRPLAY

Behöver jag en internet-anslutning för AirPlay?

En internet-anslutning behövs inte för att lyssna på musik via AirPlay eller DLNA.

Jag ser inte Model XXL i iTunes AirPlay-ikonen. AirPlay-ikonen visas inte i iTunes.

AirPlay-ikonen i iTunes eller iPhone visas endast om en AirPlay högtalare har hittats i ditt lokala Ethernet eller Wi-Fi-nätverk. Se till att Model XXL har anslutits till nätverket, leta efter meddelandet "anslutits till XXX" på skärmen—XXX är namnet på ditt nätverk.

Model XXL visas inte längre i AirPlay på iTunes eller iPhone

Kontrollera att du är ansluten till nätverket. Om Model XXL fortfarande inte visas, gör en fabriksåterställning och utför nätverksinställningarna igen.

TV-INSTALLATION

Vilka HDMI-enheter stöds?

Model XXL har en HDMI 2-ingång, 1-utgång HDMI sändare med stöd för:

- Alla HDTV-format upp till 1080p 12-bitars djup färg
- Alla obligatoriska 3D-TV-format
- Audio Return Channel (ARC)
- CEC stöd
- PCM-ljud. Komprimerat ljud (AC-3, DTS) stöds inte.

Inaktivera CEC på modell XXL

Håll **[P]** knappen intryckt i 5 sekunder i DVD- eller spelläget för att inaktivera/aktivera CEC-funktionen.

HDMI-enheterna agerar

Om CEC-kompatibilitetsproblem förekommer mellan de anslutna HDMI-enheterna och modell XXL, är det en enkel lösning att avaktivera CEC-funktionen på Model XXL.

TV:n ändrar ingångskällorna automatiskt utan användarens interaktion

Anslut aldrig både SPDIF/Optisk utgång och HDMI-kontakt på TV:n till Model XXL samtidigt. TV:n kan automatiskt växla mellan olika källor och det kommer inte att vara möjligt att välja en HDMI-kanalutgång korrekt.

Ljudet och videon är inte synkroniserade när jag tittar på en DVD-film

- Justera ljudfördröjningen i DVD-spelarens eller TV:ns installationsmeny.
- Ändra TV-installationen så att ljudet kommer från TV:n via HDMI ARC (standard TV-inställning) eller via en ljudutgång (alternativ TV-installation 1).

Vad är HDMI ARC?

ARC betyder "Audio Return Channel". HDMI ARC-kontakten på TV:n är en dubbelriktad kontakt med två funktioner:

- Normal HDMI-ingång.
- TV analog ljudutgång. HDMI ARC-kontakten sänder ljudet från TV:n till Model XXL (Välj knappen "TV" på Model XXL fjärrkontrollen).

Varför är det inte möjligt att slå av och på Model XXL med TV:ns fjärrkontroll (med hjälp av CEC)?

Model XXL uppfyller de stränga miljökraven som gäller i EU, USA och Kanada. Dessa regler kräver att Model XXL har en låg strömförbrukning i standby-läget, under 0,5 Watt.

FELSÖKNING

NÄTVERKSINSTALLATION

Hur kontrollerar man nätverksstatus för Model XXL

- Tryck på **[AirPlay]**-knappen på fjärrkontrollen.
- Håll **[P]** knappen på fjärrkontrollen nedtryckt i 5 sekunder.
- Tryck på **[P]** knappen för att visa följande: programvarans version, IP-adressen, IP-typen (DHCP/statisk), nätverksanslutningens status och Wi-Fi-nätverkets namn.

Hur använder man Wi-Fi-installationsknappen som är placerad under skärmen

Tre olika Wi-Fi-installationsmetoder kan väljas genom att trycka upprepade gånger på knappen. Då en installationsmetod har valts, kommer installationen att starta automatiskt efter 5 sekunder.

Avbrytning: Genom att trycka på strömknappen ovanför skärmen avbryts denna installations-process.

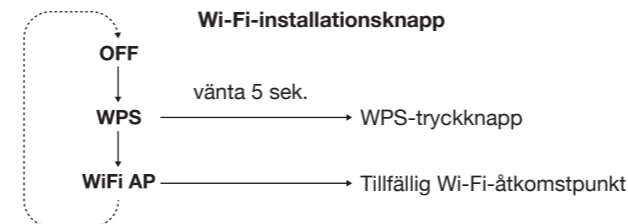

Ethernet-installation — felsökning

- Upprepa proceduren.
- Kontrollera att "Network"-omkopplaren på bakpanelen är inställd på "Ethernet-only".
- Kontrollera kabelanslutningarna, koppla ur och koppla in Ethernet-kabeln.
- Kontrollera att de gröna och gula lamporna bredvid Ethernet-kontakten på Model XXL blinkar. Om ingen lampa blinkar är Ethernet-kabeln inte ansluten till nätverket.
- Säkerställ att DHCP (dynamisk IP-adress) är aktiverat på routern. DHCP är ett protokoll för tilldelning av IP-adresser i ett lokalt nätverk. DHCP är den vanligaste konfigurationen på modem, routrar eller Wi-Fi-åtkomstpunkter.

Wi-Fi-installation med WPS felsökning

- Upprepa proceduren.
- Kontrollera att "Network"-omkopplaren på bakpanelen är inställd på "Wi-Fi-only". Ethernet och Wi-Fi fungerar INTE samtidigt. på Model XXL. Efter att ha ändrat knappens läge, återstartar Model XXL nätverkets undersystem. Processen kan räkna upp till 30 sekunder.
- Observera att Model XXL endast stöder WPS "tryckknapps"-metoden. WPS "PIN"-metoden stöds inte.
- Uppgradera programvaran för din trådlösa åtkomstpunkt.
- Försök med en annan nätverksinstallationsmetod.

Wi-Fi-installation med Model XXL som ett tillfälligt Wi-Fi åtkomstpunkt felsökning

Med den här inställningen blir Model XXL en tillfällig Wi-Fi-åtkomstpunkt utan lösenord. Anslut till Model XXL och använd en webbläsare för att komma åt "Network Setup"-hemsida för Model XXL. Ange Wi-Fi-nätverkets namn (SSID) och lösenord på webbsidan.

- Upprepa proceduren.
- Kontrollera att "Network"-omkopplaren på bakpanelen är inställd på "Wi-Fi-only". Ethernet och Wi-Fi fungerar INTE samtidigt. på Model XXL. Efter att ha ändrat knappens läge, återstartar Model XXL nätverkets undersystem. Processen kan räkna upp till 30 sekunder.
- Kontrollera att Wi-Fi är aktiverat på din dator eller smarttelefon.
- Kontrollera att du skrev in rätt IP-adress på webb-läsaren: <http://192.168.1.1>
- Om displayen visar en blinkande "AIRPLAY" utan meddelande om att proceduren har lyckats, betyder det att Model XXL inte kunde ansluta till ett Wi-Fi-nätverk: eventuellt har ett felaktigt lösenord har angetts. Upprepa proceduren.
- Försök med en annan.

Återställ nätverksinställningarna till fabriksinställningarna

- Slå på Model XXL och vänta minst 30 sekunder.
- Håll strömknappen ovanför skärmen nedtryckt i 10 sekunder: alla nätverksinställningar återställs.

STÖD

Service och reparation

Om produkten är skadad och behöver reparationer, kontakta din återförsäljare. Besök www.genevalab.com för att hitta en återförsäljare i ditt område.

Garanti

Se de specifika villkoren för ditt land på www.genevalab.com.

VIKTIGE SIKKERHETSINSTRUKSJONER

1. Les disse anvisningene
2. Ta vare på anvisningene.
3. Overhold alle advarsler
4. Følg alle anvisningene.
5. Ikke bruk apparatet i nærheten av vann.
6. Tørk bare med en ren, tørr klut.
7. Blokker ikke eventuelle ventilasjonsåpninger. Installer i samsvar med produsentens anvisninger.
8. Installer ikke i nærheten av varmekilder som radiatorer, ovner, komfyrer og andre innretninger (inkludert forsterkere) som produserer varme.
9. Fjern ikke sikkerhetsinnretningen til den polariserte eller jordingstype pluggen. En polarisert plugg har to pinner med en som er bredere enn den andre. En jordingstype plugg har to pinner og en tredje jordingspinne. Den brede pinnen eller den tredje jordingspinnen er der for din sikkerhet. Hvis den medleverte pluggen ikke passer i din kontakt, må du forhøre deg med en elektriker for utskiftning av det overflødig uttaket.
10. Pass på at strømkabelen ikke tråkkes på eller kommer i klem, især ved plugg og kontakter, og stedet hvor de går ut av enheten.
11. Bruk bare tilbehør/ekstraustyr som er spesifiserte av produsenten.
12. Bruk bare med vogn, stativ, tripoder, braketter, eller bord som spesifisert av produsent, eller solgt med apparatet. Hvis en vogn brukes, må det utvises forsiktighet når kombinasjonen vogn/enhet for å unngå skade grunnet velting.
13. Plugg ut enheten under tordenvær eller hvis den ikke skal brukes over lengre tid.
14. La kvalifisert personell ta seg av all service. Service er påkrevd hvis apparatet har blitt skadet på noen måte, sånn som hvis strømledningen eller pluggen har blitt skadet, hvis væske har blitt sølt på den eller gjenstander faller inn i enheten, hvis enheten har blitt utsatt for regn eller fuktighet, eller hvis enheten ikke virker normalt eller har falt ned.
15. Installer ikke apparatet i et begrenset eller innebygd område som f.eks. en bokhylle eller lignende, og la den stå i godt ventilerte områder. Ventilasjonen må ikke være hindret ved å dekke til ventilasjonsåpningene med gjenstander sånn som aviser, duker, gardiner osv.
16. **ADVARSEL:** Se informasjon på nedre avlukke for elektrisk informasjon og sikkerhetsinformasjon for installasjon eller bruk av enheten.
17. **ADVARSEL:** For å redusere risiko for brann eller elektrisk støt, må ikke apparatet utsettes for regn eller fuktighet. Apparatet må ikke utsettes for sprut/drypp av væske, og ingen væskefylte gjenstander som f.eks. vaser må settes på apparatet.
18. **FORSIKTIG:** Det finnes en risiko for eksplosjon hvis batteriet skiftes ut feil. Bytt bare ut med samme eller tilsvarende type.
19. **ADVARSEL:** Batteriet (batteriet eller batterier eller batteripakke) må ikke utsettes for overdreven varme som sollys, brann eller lignende.
20. **ADVARSEL:** Den direkte innpluggingsadapteren brukes som en frakoblingsenhet, frakoblingsenhet må være klar til bruk.
21. **Korrekt avhending av dette produktet.** Dette merket indikerer at dette produktet ikke skal kastes sammen med vanlig husholdningsavfall i EU. For å unngå skade på miljø og helse som følge av tilfeldig avfallsavhending må det kjøleskapet skilles fra andre typer avfall og leveres til gjenvinning. For å returnere ditt brukte apparat, brukes retur- og innsamlingsordninger, eller kontakt forhandleren hvor produktet ble kjøpt. De kan ta imot produktet for miljøvennlig resirkulering.

Batterier i fjernkontrollen: Hold batteriet til fjernkontrollen utenfor barns rekkevidde. Det kan forårsake brann eller kjemisk brann hvis feil behandlet. Skal ikke lades, demonteres, varme over 100 °C (212 °F). Erstatt kun med batterier av riktig type og modell nummer (CR2032 litium coin cell batteri, 3 V).

Driftstemperaturer: Anbefalt driftstemperatur for apparatet er 5...35 grader Celsius.

Beskyttende jordingsterminal. Apparatet må koples til et strømttak med en beskyttende jordingsforbindelse.

Ⓢ **Vernejordningsterminal.** Apparatet skal tilkobles en stikkontakt med vernejordings-forbindelse. Frontgitter: hvil aldri enheten på frontgitterpanelet, da dette skader gitteret. Produktmerkingen er plassert på enhetens underside.

Apparatet må tilkoples jordet stikkontakt.

CONFORMITY

CE Tilpasset

G-Lab GmbH erklærer at dette produktet er i samsvar med essensielle krav og andre relevante bestemmelser i det Europeiske direktivet 1999/5. Samsvarserklæringen kan ses på forespørsel til G-Lab GmbH, Zurich, Switzerland eller på <http://genevalab.com>.



RESIRKULERING

Dette produktet kan resirkuleres. Produkter som bærer dette symbolet skal IKKE kastes i vanlig husholdningsavfall. Ved produktlevetidens ende skal det leveres til et re-sirkuleringsanlegg for elektrisk og elektronisk avfall. Les mer om retur og oppsamlingspunkter hos dine lokale myndigheter.

Det europeiske direktivet om Waste Electrical and Electronic Equipment (WEEE) (Avfall fra elektrisk og elektronisk utstyr) ble innført for å få til en drastisk reduksjon av søppelmengden, og dermed å minske den miljømessige virkningen det har på planeten og på menneskers helse. Vennligst opptre ansvarlig ved å resirkulere brukte produkter. Hvis dette produktet fortsatt kan brukes, vurder å gi det bort eller selge det.

Brukte batterier: Vennligst avhend brukte batterier på riktig måte og følg lokale bestemmelser. Brukte batterier skal ikke brennes.

Apple, AirPlay, iPad, iPhone, iPod touch, iTunes and Mac are trademarks of Apple Inc., registered in the U.S. and other countries.

The Wi-Fi CERTIFIED Logo is a certification mark of the Wi-Fi Alliance.

HDMI, the HDMI logo and High-Definition Multimedia Interface are trademarks or registered trademarks of HDMI Licensing, LLC.

The EmbracingSound® varemerket eies av Embracing Sound Experience AB.

Ordet, merket og logoen til Bluetooth® er registrerte varemerker til Bluetooth SIG, Inc.

Geneva® er et registrert varemerke til G-Lab GmbH.

© 2013 G-Lab GmbH. Alle rettigheter forbeholdt. Under opphavsrettlover, kan ikke denne håndboken kopieres, helt eller delvis, uten skriftlig samtykke fra G-Lab GmbH.

INNHold

KOMME I GANG	131
Om Model XXL.....	131
Komme i gang.....	131
BRUKE MODEL XXL	132-135
Fjern- og displaykontroller.....	132
FM-radio.....	132
DAB/DAB+ radio.....	132
TV, DVD og spillkonsoller.....	133
Bluetooth.....	133
AirPlay.....	134
DLNA.....	134
Automatiske programvareoppdateringer.....	134
Bakpanel.....	135
Analoge og digitale lydinn ganger.....	135
TV-OPPSETT	136-138
TV-oppsett (TV med HDMI ARC).....	136
Alternativt TV-oppsett 1.....	137
Alternativt TV-oppsett 2.....	138
NETTVERKSOPPSETT	139-141
Oversikt.....	139
Ethernet-oppsett.....	139
Wi-Fi-oppsett med WPS.....	140
Wi-Fi-oppsett med Model XXL som et midlertidig Wi-Fi-tilgangspunkt.....	141
FEILSØKING OG FAQ	142-143
STØTTE	143

KOMME I GANG

OM MODEL XXL

Model XXL har følgende innebygde funksjoner:

- FM-radio
- DAB/DAB+ radio (fungerer kun i land med DAB-dekning)
- Bluetooth
- AirPlay®
- DLNA

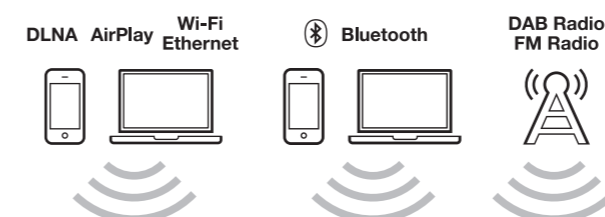

Du kan koble til TV, DVD og spillkonsoll ved hjelp av følgende kontakter:

- 2 HDMI-innganger, 1 HDMI-utgang
- Støtte for HDMI ARC
- 2 analoge lydinn ganger (RCA-kontakter)
- 2 digitale lydinn ganger (koaksiale, optiske)

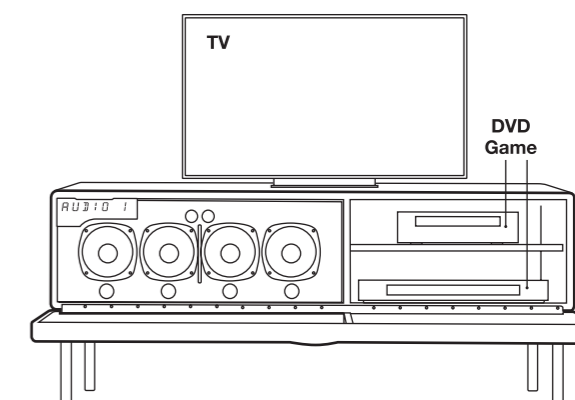

KOMME I GANG

Koble til den eksterne radioantennen (for FM og DAB/DAB+)

Model XXL har en integrert ledningsantenne. På bakpanelet, skru ledningsantennen inn i antennekontakten (1).

Koble strøm til Model XXL

På bakpanelet kobler du strømledningen til vekselstrømkontakten (2) og deretter til et vegguttak.

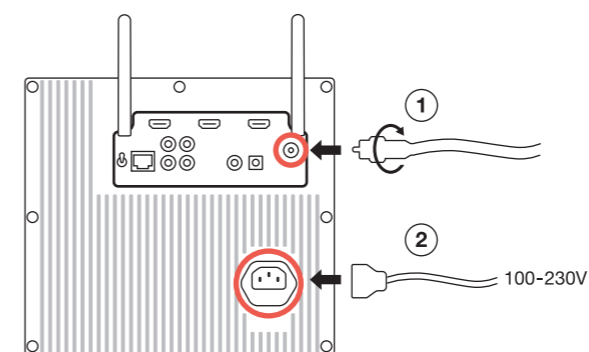

Forbered fjernkontrollen

Fjern batteribeskyttelsen fra fjernkontrollens batterirom.

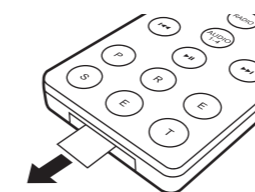

TV, DVD og spillkonsoll

Plasser Tven oppå Model XXL.

Høyre rom har plass til DVD-spilleren, spillkonsollen, Blu-ray-spiller, set-top-boks og andre video-enheter.

Koble alle strømledningene til en AC strømskinne.

IR-forlenger

Hvis du plasserer en DVD-spiller, spillkonsoll eller set-top-boks inn i rommet på høyre side på Model XXL, bruk de to IR-forlengerne som er plassert inne i rommet. IR-forlengerne forsterker signalet på den infrarøde (IR) fjernkontrollen slik at komponentene bak det lukkede frontgitteret fremdeles kan kontrolleres. Pass på at IR-forlengerne er plassert foran komponentenes IR-mottakervinduer. Benytt den vedlagte tapen på undersiden av IR-forlengeren.

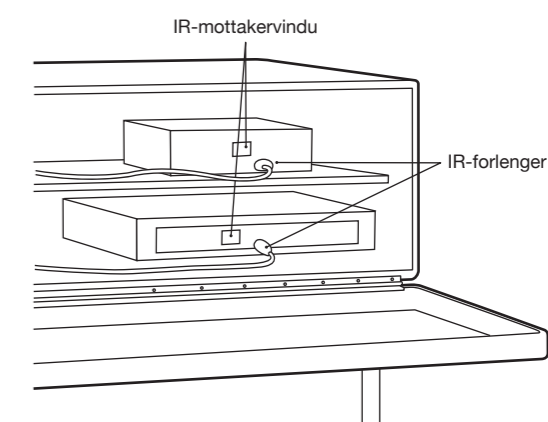

Slå Model XXL på

Trykk på **+**-knappen på fjernkontrollen, eller trykk på strøm- knappen over skjermen.

BRUKE MODEL XXL

FJERNKONTROLL

Fjernkontroll

	Strøm på/av
	Volumkontroll
	Basskontroll
	Diskantkontroll
	Bluetooth
	FM/DAB
	AirPlay/DLNA
	Audio 1: analog lydinnang Audio 2: analog lydinnang Audio 3: digital lydinnang (koaksial) Audio 4: digital lydinnang (optisk)
	HDMI-inngang (DVD-kontakt)
	HDMI-inngang (GAME-kontakt)
	HDMI ARC-inngang (TV-kontakt)
	FM: endre FM-frekvens: auto-søk (hold 1 sek.) DAB: endre DAB-stasjoner: skanne (hold 1 sek.) AirPlay: endre spor
	Dempe FM: mono/stereo (hold 1 sek.) AirPlay: Play/Pause
	6 FM-forvalg og 6 DAB-forvalg.

DISPLAYKONTROLLER

Åpne frontgitteret for å få tilgang til følgende kontroller:

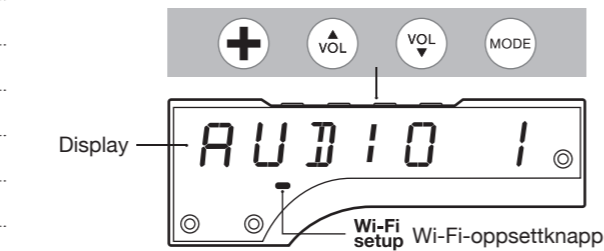

	Strøm på / av Tilbakestille til fabrikkinnstillingene (hold 10 sek.)
	Volumkontroll
	Skifte mellom ulike lydtilkilder: FM, DAB, AirPlay, Bluetooth osv.
	Velg et av de tre Wi-Fi-nettverksoppsettene

FM RADIO

knappen på fjernkontrollen veksler mellom FM og DAB radio.

Velge en stasjon manuelt

Velg en FM-stasjon ved hjelp av og knappene.

Finne en stasjon automatisk

Hold inne eller i ett sekund og FM-radioen vil søke etter neste stasjon automatisk.

Veksle mellom mono og stereo

Hold inne knappen i ett sekund for å veksle mellom mono og stereo. Når modusen endres, er alle stasjonene alltid i samme modus til modusen endres manuelt igjen.

DAB RADIO

knappen på fjernkontrollen veksler mellom FM og DAB radio.

DAB er ikke tilgjengelig i alle land:

DAB/DAB+ (noen ganger referert til som Digital Radio) er bare tilgjengelig i enkelte land (Storbritannia, Tyskland, Sveits, Norge, Hong Kong og andre). Model XXL er kompatibel med DAB og DAB+.

Velge en stasjon

Trykk på eller på fjernkontrollen for å endre radiostasjoner.

DAB-forvalg

De seks DAB-forvalgene fungerer på akkurat samme måte som FM-forvalgene. DAB-forvalgene fungerer bare når DAB er valgt.

Bruke FM-forvalg: velg en lagret stasjon

I FM-modus trykker du på knappene for FM-forvalg (P, R, E, S, E eller T) for å velge en tidligere lagret radiostasjon. Det er seks forvalg for FM, og seks forvalg for DAB. FM-forvalgene fungerer bare i FM-modus.

Lagre den nåværende kanalen i et forvalg

Hold en av forvalgknappene inne i ett sekund, til displayet viser en bekreftelse.

Hvordan du bruker "Scan"

- Trykk på -knappen på fjernkontrollen for å velge DAB.
- Hold inne knappen på fjernkontrollen til displayet viser "Scan".
- Når alle tilgjengelige kanaler er funnet, kan du bla gjennom listen med radiostasjoner ved hjelp av og knappene.

Bruke DAB for første gang ("Scan"-funksjon)

I utgangspunktet har ikke Model XXL noen DAB-stasjoner som er lagret. Trykk på "Scan"-funksjonen for å finne tilgjengelige stasjoner i ditt område. Stasjonene lagres automatisk. Bruk "Scan"-funksjonen igjen etter å ha flyttet Model XXL til et nytt sted med andre radiostasjoner, eller når du flytter Model XXL til et rom med ulike mottakerforhold.

TV, DVD OG SPILLKONSOLL

TV

HDMI-utgangen kan også være en inngang for lyd, hvis TVen støtter HDMI ARC. Trykk på TV på fjernkontrollen for å høre lyd fra TVen.

DVD og GAME

Trykk på DVD- og GAME-knappene for å velge de tilkoblede HDMI-inngangene 1 og 2 henholdsvis. Videoen til de to HDMI-inngangene videresendes til HDMI-utgangen, og lyden spilles på Model XXL.

Bruke TV-fjernkontrollen med HDMI CEC

Hvis TVen støtter CEC, og Model XXL er koblet via HDMI til TVen, har du følgende muligheter:

- **Bruk TV-fjernkontrollen** til å velge HDMI-kilden for Model XXL og endre volumet på Model XXL.

Muligens må du aktivere CEC på TVen først. CEC kalles også Anynet+ (Samsung), Bravia synch/link (Sony), Kuro Link (Pioneer), CE/Regza Link (Toshiba), Viera Link (Panasonic), EasyLink (Philips).

Merk: Du kan ikke slå Model XXL på og av via HDMI CEC (ved hjelp av TV-fjernkontrollen).

BLUETOOTH

Mobiltelefoner, nettbrett og datamaskiner med Bluetooth kan kobles til Model XXL og spille av musikk trådløst. Mobiltelefonen, nettbrettet eller datamaskinen må støtte Bluetooth A2DP.

Første gangs oppsett ("paring") med iPhone

- Trykk på knappen til displayet viser "Blue". Vent i 20 sekunder til displayet viser en blinkende "P".
- Velg "Innstillinger" på din iPhone. Velg "Generelt/Bluetooth". Slå på Bluetooth. Nye Bluetooth-enheter finnes automatisk.
- Etter noen sekunder vises "GENEVA XXL (Ikke parett)".
- Velg "GENEVA XXL". Telefonen kobles ("pares") nå til modell XXL.
- Du kan nå spille musikk på en iPhone/iPad/iPod touch og lytte til den på Model XXL.

Spille av musikk

De fleste smarttelefoner kobles automatisk til Model XXL etter første oppsett ("paring").

Trykk på knappen på fjernkontrollen. Når Model XXL kobles til viser displayet "C" i noen sekunder.

Når du spiller musikk på en mobiltelefon, vil Model XXL koble seg automatisk til etter noen få sekunder.

Statusinformasjon på displayet

"S": Søke etter tidligere parede enheter.

"C": Vellykket tilkobling.

"P": Paring. Hvis Model XXL ikke utfører en vellykket tilkobling innen 20 sekunder, vil den gå inn i paringsmodus i 2 minutter.

"-": Det er ingen aktiv tilkobling.

Paringsveiledning for andre enheter og mobiltelefoner

Gå til www.genevalab.com og velg "Support (støtte)."

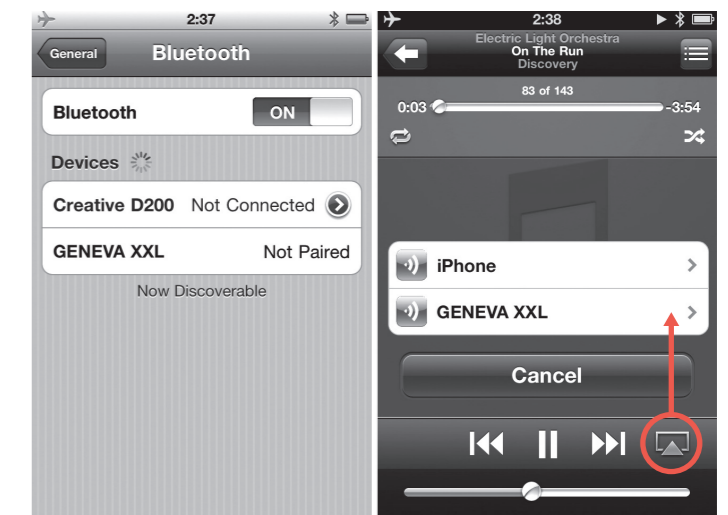

Bluetooth-innstillinger på iPhone

Spille av musikk

AirPlay

AirPlay-knappen på fjernkontrollen veksler mellom AirPlay og DLNA.

Hva er AirPlay?

Med AirPlay kan du streamere trådløst hva som helst til din iPhone, iPad, iPod touch, Mac® OS X eller Windows-datamaskin til Model XXL og andre AirPlay-høytalere. Når en bruker begynner å spille musikk på iTunes eller en iOS-enhet, slår Model XXL seg automatisk over til AirPlay.

Før du kan bruke AirPlay-funksjonen må du koble Model XXL til nettverket. Se kapittel "Nettverksoppsett".

Spille av musikk med iTunes fra en datamaskin (Mac eller Windows)

1. Slå Model XXL på.
2. Vent til Model XXL kobles til nettverket. "AirPlay" slutter å blinke på displayet.
3. Åpne iTunes på din Mac® eller Windows-datamaskin.
4. Klikk på AirPlay ikonet og velg "Geneva Model XXL".

All musikk på iTunes streames nå til Model XXL over nettverket.

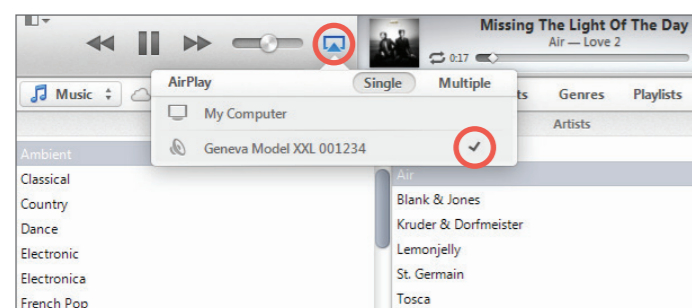

AirPlay kompatibilitet



AirPlay fungerer med iPhone, iPad og iPod touch med iOS 4.3.3 eller nyere, Mac med OS X Mountain Lion og Mac og PC med iTunes 10.2.2 eller nyere.

DLNA

AirPlay-knappen på fjernkontrollen veksler mellom AirPlay og DLNA.

Hva er DLNA?

DLNA er en standard for streaming av lyd til en DLNA-kompatibel høytaler i et hjemmenettverk. DLNA støtter også videostreaming, men dette støttes ikke med Model XXL.

Spille musikk fra en Windows-datamaskin

Vi anbefaler at du bruker iTunes (ved hjelp av AirPlay) når du streamer musikk fra datamaskinen (Mac OS X eller Windows).

AUTOMATISKE PROGRAMVAREOPPDATERINGER

Model XXL søker regelmessig etter programvareoppdateringer via internett. Model XXL programvaren vil oppdateres automatisk etterhvert som nye versjoner blir tilgjengelige. Den automatiske programvareoppdatering utløses hver fjerde uke når Model XXL er slått av.

Hvis en programvareoppdatering starter automatisk, viser displayet "Programvareoppdatering".

Spille av musikk fra en iPhone, iPad eller iPod touch

1. Velg "Musikk" appen.
2. Velg AirPlay-ikonet.
3. Velg "Geneva Model XXL".

All musikk som spilles streames nå til Model XXL over nettverket.

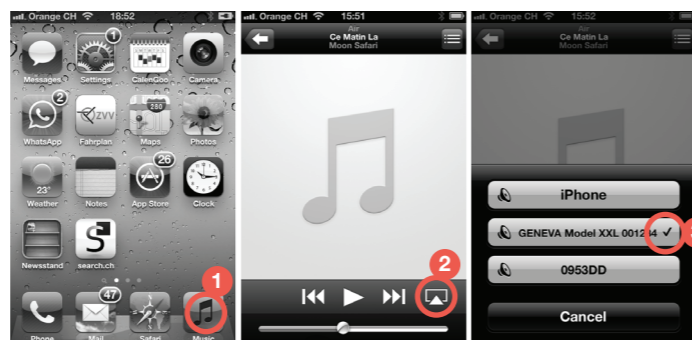

Internett-radio, Spotify osv.



Du kan også lytte til musikk fra andre iPhone-apper, som for eksempel Internet Radio, Spotify, osv. I de fleste iPhone-appene vil AirPlay-ikonet vises automatisk hvis du er koblet til en AirPlay-høytaler. Følgende eksempel viser AirPlay-ikonet i Internet Radio-appen "vTuner".

Synkroniser volumet på Model XXL og iTunes

For å synkronisere volumkontrollen på iTunes og Model XXL, åpner du Innstillinger og deretter "Enheter" og aktiverer "Tillat iTunes-lydkontroll fra eksterne enheter".

! ADVARSEL OM PLUTSELIG HØY MUSIKK: ! når du dreier volumkontrollen på iTunes eller en iPhone på full styrke, vil volumet på Model XXL endres til volum 100.

Spille av musikk fra Android og Windows smarttelefoner

1. Start den integrerte musikk-appen på Android og Windows smarttelefoner.
2. Let i nettverket etter DLNA-kompatible enheter, og velg Model XXL.
3. Musikken vil automatisk spilles på Model XXL.

Under programvareoppdateringen må du ikke fjerne vekselstrømløsningen fra Model XXL. Gjør du det, kan Model XXL bli uten programvare, og den komplekse manuelle programvareoppdateringen må utføres.

Den manuelle programvareoppdateringen er beskrevet i "Støtte" delen på nettsiden generalab.com.

BAKPAANEL

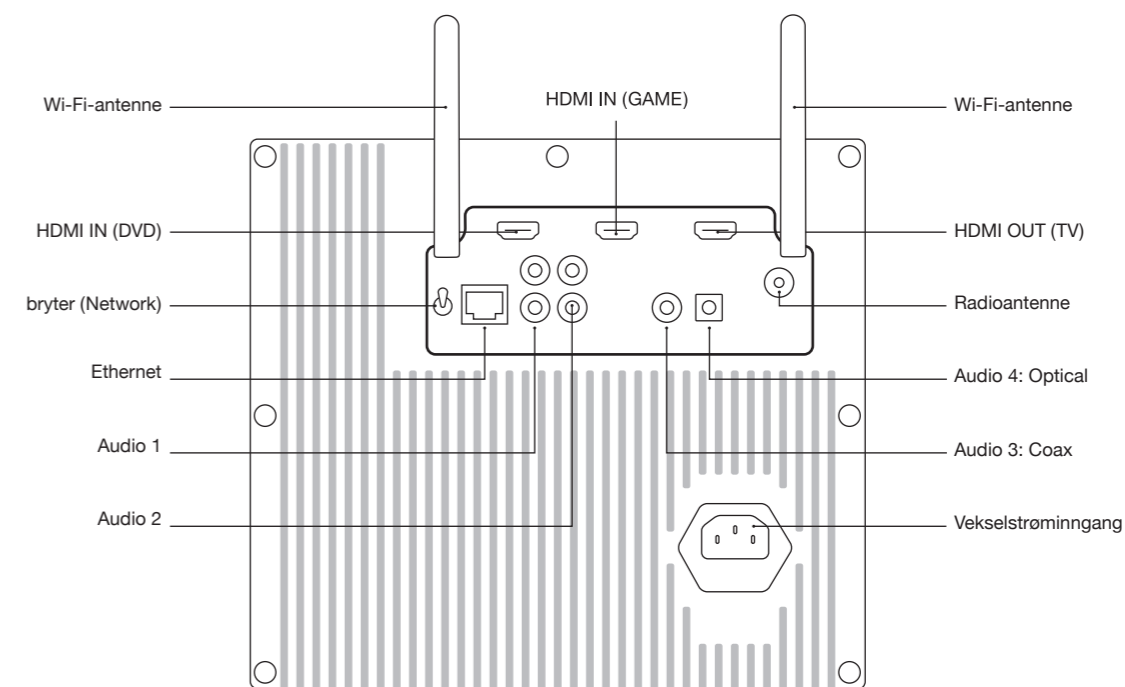

KONTAKT	DETALJER	KONTAKT	DETALJER
HDMI IN (DVD):	HDMI-inngang	Audio 1	Analog lydinnang (stereo), RCA-kontakter
HDMI IN (GAME):	HDMI-inngang	Audio 2	Analog lydinnang (stereo), RCA-kontakter
HDMI UT/HDMI ARC (TV)	Denne kontakten har to funksjoner: 1. HDMI-utgang (fra en av de to HDMI-inngangene) 2. Lydinnang fra TV med en HDMI ARC-kontakt.	Audio 3	Digital lydinnang (stereo), koaksial/SPDIF, RCA-kontakt
Bytt "Network"	Velg mellom Wi-Fi og Ethernet. "Wi-Fi only": kun Wi-Fi brukes, Ethernet ignoreres. «Ethernet only": kun Ethernet brukes, Wi-Fi er slått av. Ethernet og Wi-Fi fungerer IKKE samtidig. Når du har vippet på bryteren, starter Model XXL sitt nettverksbyggende undersystem igjen. Denne prosessen kan ta opptil 30 sekunder.	Audio 4	Digital lydinnang (stereo), optisk, TOSLINK-kontakt
Ethernet Ingresso	Ethernet-inngang (10/100BASE-T)	Vekselstrømingang	100 – 240 VAC, 50/60 Hz
		Radioantenne	Inngang for utvendig FM / DAB-antenne. F-kontakt.
		Wi-Fi-antennen	To utvendige Wi-Fi-antennen. For best mulig mottak orienter de to antennene som vist i figuren ovenfor.

ANALOG OG DIGITALE LYDINNGANGER

Det er fire innganger på bakpanelet for utvendige lydtkilder som f.eks. TV, CD-spillere og MP3-spillere. Trykk på knappen til ønsket inngang vises på displayet.

TV-OPPSETT

Det er to forskjellige måter å koble TVen til Model XXL. Avhengig av TVen, kan du bruke TV-oppsettet nedenfor eller et av de alternative TV-oppsettene på de neste sidene.

Hvis TVen ikke har en HDMI ARC-kontakt, gå til kapittelet "Alternativt TV-oppsett 1" eller "Alternativt TV-oppsett 2"

TV-OPPSETT (TV MED HDMI ARC)

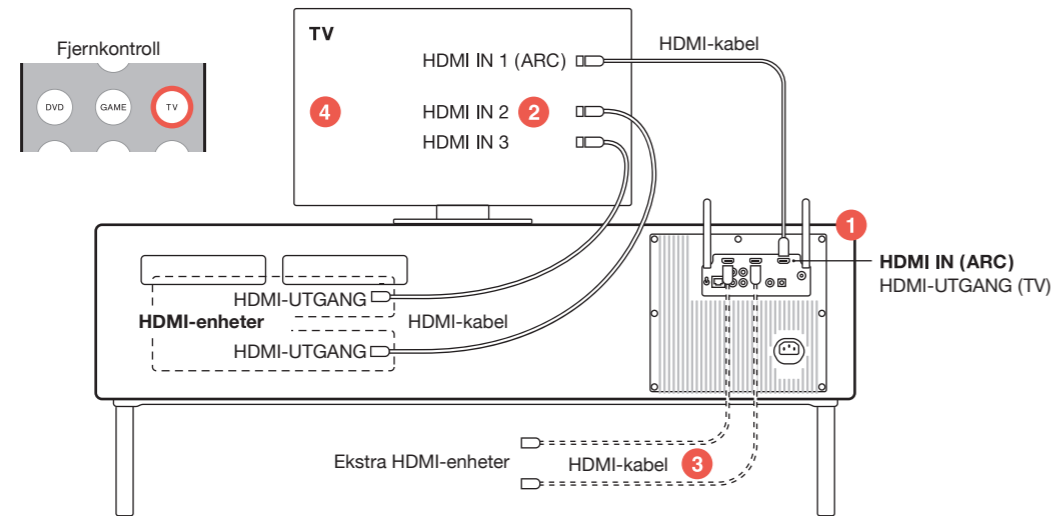

Sette det opp

- Koble HDMI ARC-kontakten på TVen til HDMI IN (ARC) kontakten på Model XXL.
- Koble dine HDMI-enheter (DVD-spiller, Blu-ray spiller, spillkonsoll, kabel-TV, satellitt) til HDMI-inngangene på TVen.
- Hvis TVen ikke har nok HDMI-innganger, koble flere HDMI-enheter til DVD og GAME inngangene på Model XXL. Aktiver CEC* i oppsettmenyen på TVen. Muligens må du også velge "eksterne høyttalere" i TV-oppsettmenyen.

*CEC kalles også Anynet+ (Samsung), Bravia synch/link (Sony), Kuro Link (Pioneer), CE/Regza Link (Toshiba), Viera Link (Panasonic), EasyLink (Philips).

Hvordan du bruker det

Hvis TVen støtter CEC kan du bruke TV-fjernkontrollen i stedet for Model XXL fjernkontroll for de fleste operasjoner:

- Model XXL fjernkontroll:** slå Model XXL på og av.
- TV-fjernkontroll:** slå TVen og alle tilkoblede HDMI-enheter på av og på.
- TV-fjernkontroll:** endre volumet på Model XXL.
- TV-fjernkontroll:** velg HDMI-kilde (HDMI-kilder koblet til TV og DVD/GAME HDMI-innganger koblet til Model XXL).

Merk: Slå Model XXL av og på med TV-fjernkontrollen støttes ikke.

ALTERNATIVT TV-OPPSETT 1: TV UTEN HDMI

Når du skal bruke dette oppsettet

TVen har analoge og/eller digitale lydutganger og ingen HDMI ARC-kontakt.

Hvordan du bruker det

- Model XXL fjernkontroll:** brukes til å velge ønsket lydinnngang med .
- Model XXL fjernkontroll:** brukes til å endre volumet.

A. TV med digital lydutgang (optisk/TOSLINK)

Sette det opp

- Koble en fiberoptisk kabel fra TVen (liten firkantet kontakt med et rødt lys inni) til Model XXL (kontakten "Audio 4").
- Velg "eksterne høyttalere" på TVens oppsettmeny.

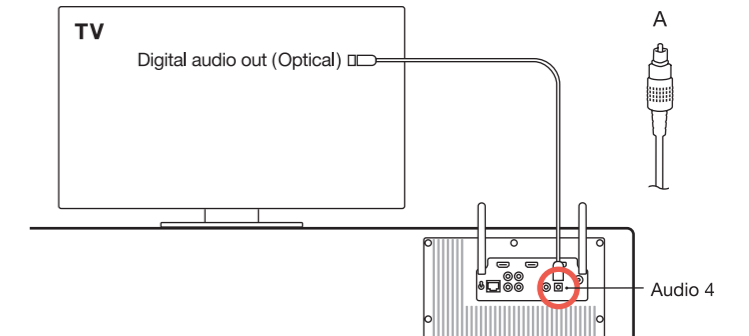

B. TV med digital lydutgang (koaksial/SPDIF)

Sette det opp

- Koble en lyd kabel fra TVen (enkel, gul RCA-kontakt) til Model XXL (kontakten "Audio 4"). Lydkabelen har enkle RCA-kontakter på begge sider.
- Velg "eksterne høyttalere" på TVens oppsettmeny.

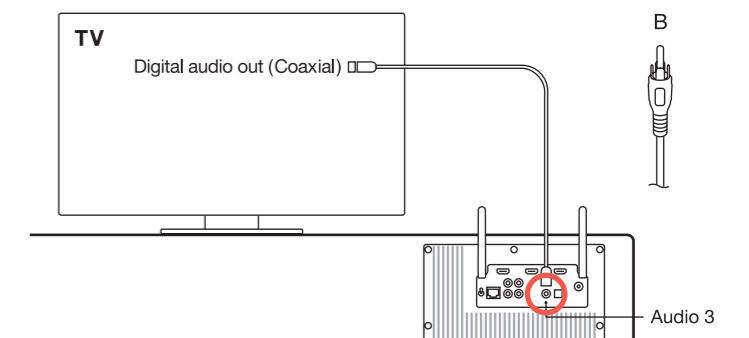

C. TV med analog lydutgang

Hvis TVen har både analoge og digitale lydutganger anbefales digital lyd, fordi det gir den beste lyd kvaliteten.

Sette det opp

- Koble en lyd kabel fra TVen (to røde og hvite RCA-kontakter eller en 3,5 mm kontakt) til Model XXL (kontakten "Audio 1"). Lydkabelen har enten en 3,5 mm og doble RCA-kontakter eller doble RCA-kontakter på begge sider.
- Velg "eksterne høyttalere" på TVens oppsettmeny.

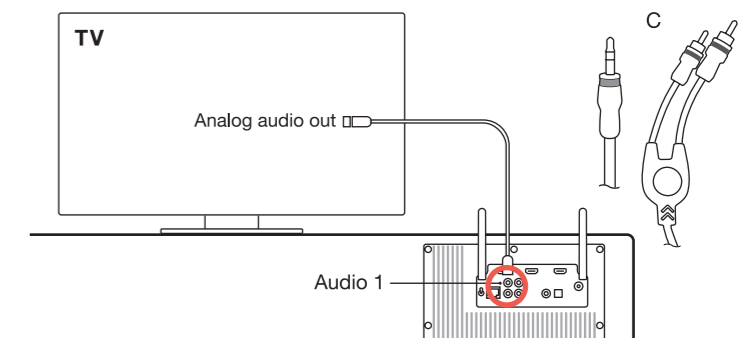

Tilkobling av en DVD-spiller, spillkonsoll og andre enheter Hvordan du setter den opp

Koble DVD-spiller, spillkonsoll, set-top-boks, satellittmottaker og andre enheter til TVen med en HDMI eller en annen type kabel (DVI, analog video).

Hvordan du bruker det

Bruk TV-fjernkontrollen til å velge inngangskilden (DVD-spiller, spillkonsoll osv.).

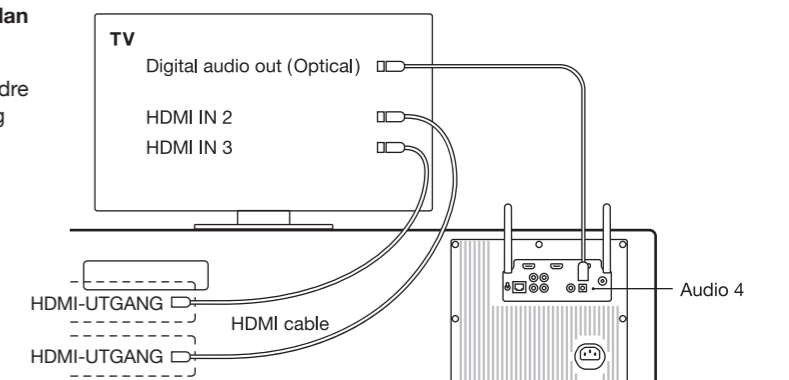

ALTERNATIVT TV-OPPSETT 2: TV UTEN HDMI ARC

Når du skal bruke denne konfigureringen

TVen har ikke en HDMI ARC-kontakt og du vil bruke Model XXL fjernkontrollen til å velge videokilde med DVD og GAME-knappene. Hvis TVen støtter CEC, kan du med dette oppsettet kontrollere volumet på Model XXL og endre HDMI-inngangskilder ved hjelp av TVens fjernkontroll.

Begrensning: Alle videokilder må være koblet til Model XXL, en videokilde koblet direkte til TVen vil ikke ha noen lyduttgang på Model XXL.

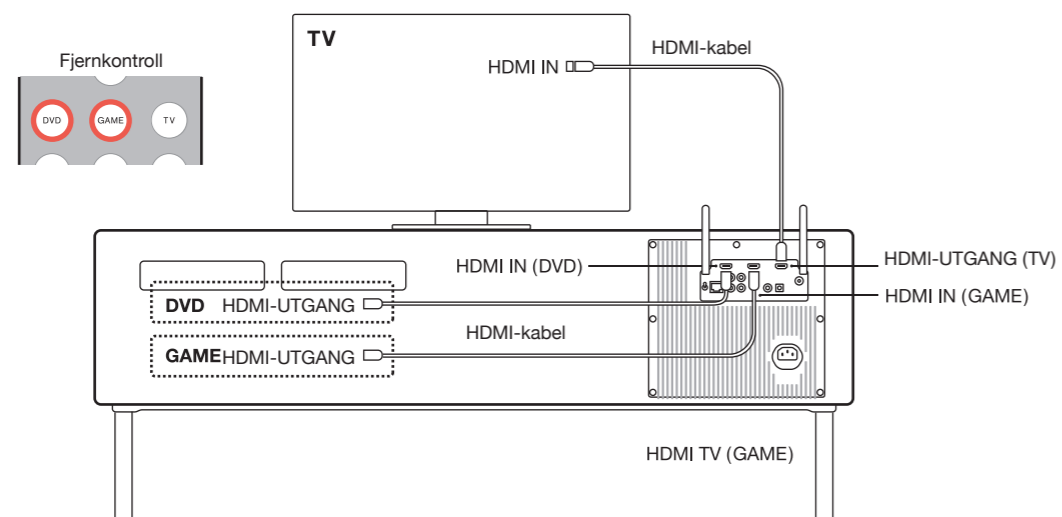

Sette det opp

1. Koble en DVD-spiller eller Blu-ray-spiller med en HDMI-kabel til "DVD" HDMI-kontakten på Model XXL.
2. Koble en spillkonsoll, set-top-boks eller satellitmottaker til "GAME" HDMI-kontakten på Model XXL med en HDMI-kabel.
3. Koble Model XXL ("TV" HDMI-kontakt) til TVen ("HDMI IN"-kontakt) med en HDMI-kabel.
4. I TV-oppsettmenyen på TVen slår du av TV-høytalerne ved å velge "eksterne høyttalere".

Hvordan du bruker det

Trykk på **DVD** eller **GAME** knappene på Model XXL-fjernkontrollen for å velge HDMI-inngangene.

Hvordan du bruker det (med CEC)

- **TV-fjernkontroll:** bruk den til å velge HDMI-kilder på Model XXL.
- **TV-fjernkontroll:** bruk den til å endre volumet til Model XXL.

NETTVERKSOPPSETT

OVERSIKT

Spille musikk trådløst med AirPlay eller DLNA krever at Model XXL må være koblet til et lokalt nettverk via Ethernet eller Wi-Fi. De neste sidene beskriver ulike metoder for hvordan du konfigurerer Model XXL slik at den kan få tilgang til nettverket.

Model XXL støtter både kablede (Ethernet) og trådløse (Wi-Fi) nettverkstilkoblinger.

OPPSETTSMETODE	NÅR DU SKAL BRUKE DENNE METODEN
ETHERNET-OPPSETT	En Ethernet-kabel er tilgjengelig for Model XXL.
WI-FI OPPSETT MED WPS	Wi-Fi-tilgangspunktet (trådløs router) har en WPS-knapp for enkelt nettverksoppsett.
WI-FI OPPSETT MED MODEL XXL SOM ET MIDLERTIDIG WI-FI TILGANGSPUNKT	Wi-Fi-tilgangspunkter (trådløs router) har ingen WPS-knapp; denne metoden fungerer med alle Wi-Fi-tilgangspunkter.

Andre oppsettsmetoder som statiske IP-adresser og Auto-IP er beskrevet i Støttedelen på genevalab.com.

Hvordan du kontrollerer nettverksstatusen til Model XXL

1. Trykk på **AirPlay** knappen på fjernkontrollen.
2. Hold **P** knappen på fjernkontrollen inne i noen sekunder.
3. Trykk på **»»** knappen for å vise følgende: programvareversjon, IP-adresse, IP-type (DHCP/statisk), status for nettverkstilkobling og Wi-Fi-nettverksnavn.

Feilsøking

Se avsnittet Nettverk i kapitlet "Feilsøking".

ETHERNET-OPPSETT

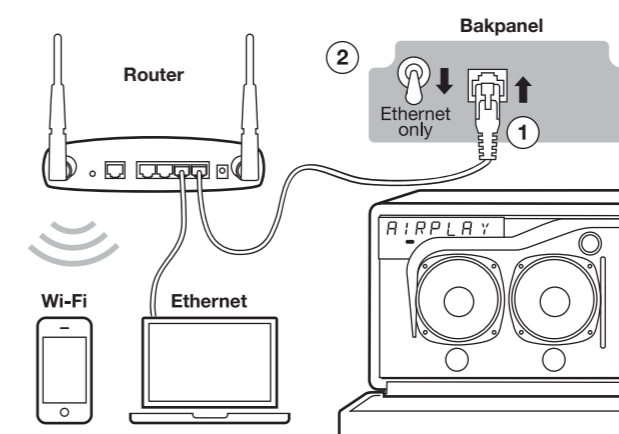

Instruksjoner

1. Koble Ethernet-kabelen mellom routeren og bakpanelet på Model XXL.
2. Sett "Nettverk" bryteren på bakpanelet til "Ethernet". Wi-Fi-funksjonen er nå deaktivert.

3. Slå Model XXL på.
 4. Trykk på **AirPlay** på fjernkontrollen. Vent til displayet viser "Tilkoblet".
- Nå er du klar til å spille musikk via AirPlay eller DLNA.

WI-FI OPPSETT MED WPS

Hva er WPS?

WPS (Wi-Fi Protected Setup) er en enkel måte å koble en ny enhet til et Wi-Fi-nettverk. WPS er en vanlig funksjon på nyere Wi-Fi-tilgangspunkter (trådløse routere). Trykk på "Wi-Fi oppsett"-knappen på Model XXL og "WPS"-knappen på Wi-Fi-tilgangspunktet: innen ca. et minutt vil Model XXL automatisk koble seg til Wi-Fi-nettverket.

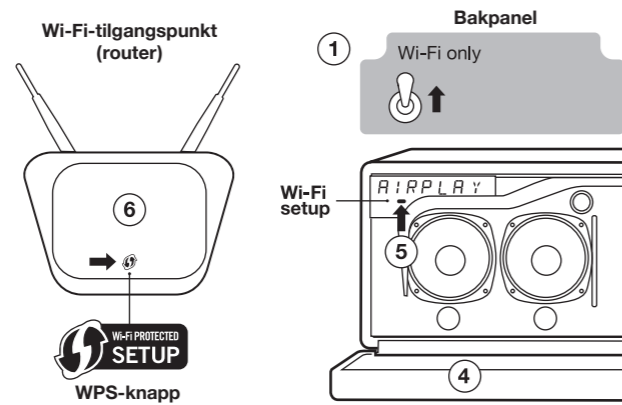

Instruksjoner

1. Sett "Nettverk" bryteren på bakpanelet til "kun Wi-Fi".
 2. Slå på Model XXL.
 3. Trykk på "AirPlay" på fjernkontrollen.
 4. Skyv frontgitteret ned.
 5. Trykk på "Wi-Fi-oppsett"-knappen under displayet. Displayet vil vise "WPS". Når du trykker på strømknappen over displayet slettes denne oppsettsprosessen.
 6. På Wi-Fi-tilgangspunktet (trådløs router) trykker du på WPS-knappen. Lyset på knappen begynner å blinke. Hvis ingenting skjer kan det hende du må holde knappen nede i noen sekunder, Model XXL og Wi-Fi-tilgangspunktet begynner nå å koble seg til hverandre.
 7. Vent til Model XXL-displayet viser "Connected to XXX" - der XXX er navnet på det tilkoblede Wi-Fi-nettverket.
- Nå er du klar til å spille musikk via AirPlay eller DLNA.

WI-FI-OPPSETT MED MODEL XXL SOM ET MIDLERTIDIG WI-FI-TILGANGSPUNKT

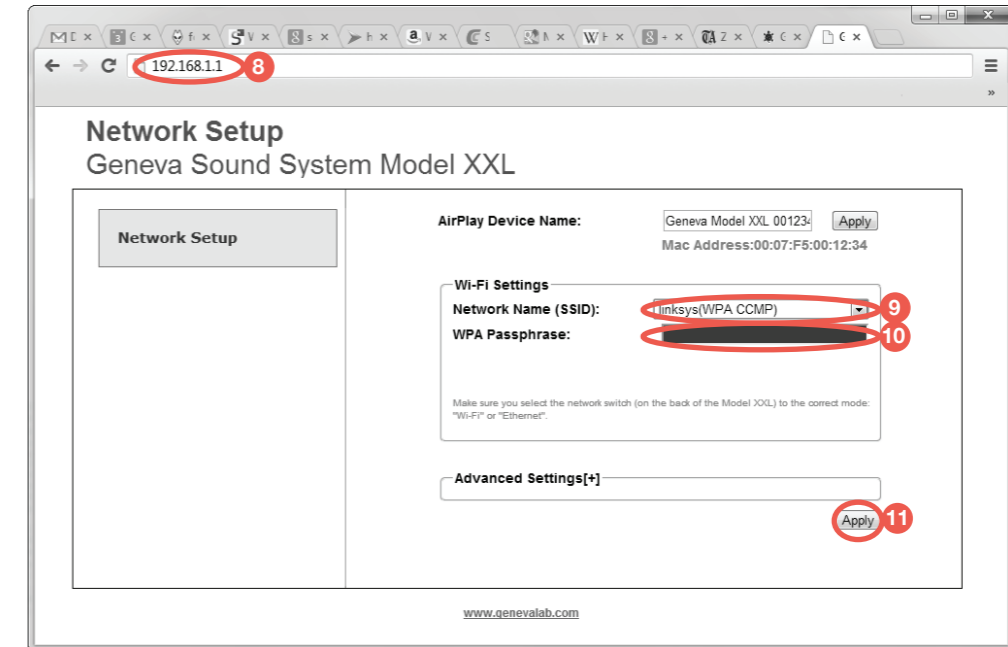

Instruksjoner

1. Sett "Nettverk" bryteren på bakpanelet til "kun Wi-Fi".
2. Slå Model XXL på.
3. Trykk på "AirPlay" på fjernkontrollen og vent i 30 sekunder.
4. Skyv frontgitteret ned.
5. Trykk på "Wi-Fi-oppsett"-knappen under displayet to ganger, displayet vil vise "WIFI AP". (Hvis du trykker på strømknappen over displayet slettes denne oppsettsprosessen).
6. Koble til Wi-Fi-nettverket, avhengig av enheten og operativsystemet:
7. Åpne en nettleser (Safari, Windows Explorer, Chrome, Firefox osv.).
8. Gå inn på <http://192.168.1.1> for å få tilgang til nettverksoppsett-nettsiden for Model XXL.
9. Velg Wi-Fi-nettverk (SSID).
10. Skriv inn passord hvis det er nødvendig.
11. Trykk på "Anvend". Nettsiden er nå ikke lenger tilgjengelig.
12. Vent til Model XXL-displayet viser "Connected to XXX" - der XXX er navnet på det tilkoblede Wi-Fi-nettverket.
13. Nå er du klar til å spille musikk via AirPlay eller DLNA.

iPhone, iPad og iPod® touch

- 6.1. Åpne "Innstillinger", og åpne deretter "Wi-Fi".
- 6.2. Kontroller at Wi-Fi er på.
- 6.3. Velg nettverket "GENEVA_XXL ...". Dette midlertidige Wi-Fi-nettverket opprettet av Model XXL krever ikke passord.
- 6.4. Klikk på "Bli med".

Android

- 6.1. Åpne "Innstillinger", og gå deretter til "Trådløst og nettverk", "Wi-Fi".
- 6.2. Kontroller at Wi-Fi er på.
- 6.3. Velg nettverket "GENEVA_XXL ...". Dette midlertidige Wi-Fi-nettverket opprettet av Model XXL krever ikke passord.

Mac OS 10.5 eller høyere

- 6.1. Gå til Systemvalg, deretter "Nettverk".
- 6.2. Til venstre velger du Wi-Fi. Kontroller at Wi-Fi er aktivert.
- 6.3. Velg nettverket "GENEVA_XXL ..." i menyen "Nettverks-navn". Dette midlertidige Wi-Fi-nettverket opprettet av Model XXL krever ikke passord.
- 6.4. Klikk på "Anvend".

Windows 7

- 6.1. Gå til kontrollpanelet, og velg "Nettverking".
- 6.2. Velg "Administrere trådløse nettverk".
- 6.3. Velg nettverket "GENEVA_XXL ...". Dette midlertidige Wi-Fi-nettverket opprettet av Model XXL krever ikke passord.
- 6.4. Klikk på "OK".

Windows 8

- 6.1. Gå til kontrollpanelet, og velg "Nettverking og internett".
- 6.2. Velg "Koble til et nettverk".
- 6.3. Velg nettverket "GENEVA_XXL ...". Dette midlertidige Wi-Fi-nettverket opprettet av Model XXL krever ikke passord.
- 6.4. Klikk på "Koble til".

FEILSØKING

Hvis du ikke finner svar i denne delen, kan du gå til genevalab.com og velge "Støtte" for mer informasjon.

GENERELT

Hvordan skal jeg rengjøre høyttalerkabinettet?

Koble Model XXL fra vegguttaket for rengjøring. Bruk kun en tørr klut til rengjøring. For å unngå riper på overflaten anbefaler vi at du bruker rengjøringskluten som er vedlagt i tilbehørsvesken. Ikke bruk alkohol eller andre flytende løsemidler til rengjøring av overflaten av kabinettet da det både kan skade lakken og dessuten forårsake elektriske skader og brann hvis væsken kommer inn i elektronikkassen!

Hvorfor slår Model XXL seg av?

Funksjonen for energisparing vil slå Model XXL av automatisk etter 15 minutter hvis det ikke er en aktiv Bluetooth-tilkobling, eller hvis det ikke kommer noen signaler fra Audio 1-4 inngangene.

Hvordan bytte batteri i fjernkontrollen?

1. Skyv den lille spaken i pilens retning med fingeren eller en liten skrutebiter.
2. Mens du holder den lille spaken, skyver du ut batterirommet.
3. Skift batteri (3V litium celle, 3V CR2032). Kontroller at batteriet er satt inn med riktig polaritet (+siden vender ned).

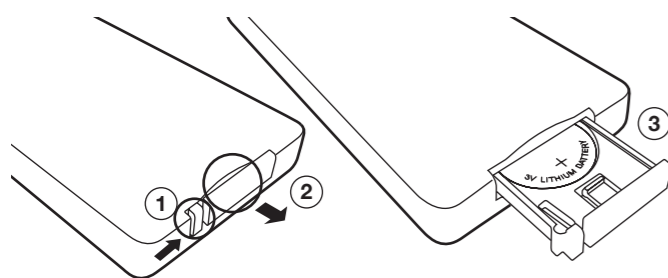

Hvorfor viser displayet en blinkende "DAB"?

Det er ingen stasjoner lagret. Start en skanning ved å holde inne tasten.

BLUETOOTH

Hvordan du tilbakestiller Bluetooth

Opptil åtte parrede Bluetooth-enheter kan lagres. For å slette minnet, må du gjøre følgende:

1. Slå på Model XXL og velg Bluetooth med fjernkontrollen.
2. Innen 5 sekunder etter at du er gått inn i Bluetooth-modus, holder du inne knappen på fjernkontrollen til "Reset Bluetooth" vises.
3. Par mobiltelefonen din på nytt (kontroller i Bluetooth paringsveiledningen).

Under paring ber min smarttelefon om å oppgi en PIN – hva er PIN-en?

Hvis telefonen ber om en PIN-kode, angir du "0000".

AIRPLAY

Trenger jeg en internett-tilkobling for AirPlay?

En internett-tilkobling er IKKE nødvendig for å lytte til musikk via AirPlay eller DLNA.

Jeg ser ikke Model XXL i AirPlay-ikonet til iTunes. AirPlay-ikonet i iTunes dukker ikke opp

AirPlay-ikonet i iTunes eller iPhone dukker bare opp hvis en AirPlay-høyttaler er funnet i ditt lokale Ethernet- eller Wi-Fi-nettverk. Kontroller at Model XXL er koblet til nettverket; se etter meldingen på displayet "Vellykket tilkobling til XXX", der XXX er navnet på nettverket ditt.

Model XXL vises ikke lenger i AirPlay på iTunes eller iPhone

Kontroller at du er koblet til nettverket. Hvis Model XXL fortsatt ikke dukker opp, utfør en nullstilling til fabrikkinnstillingene, og utfør et nettverksoppsett igjen.

TV-OPPSETT

Hvilke HDMI-enheter støttes?

Model XXL har en HDMI 2-inngang, 1-kanals HDMI sender/mottaker med støtte for:

- Alle HDTV-formater på opptil 1080p 12-bit deep color
- Alle obligatoriske 3D TV-formater
- Audio Return Channel (ARC)
- CEC støtte
- PCM-høyttalere. Komprimert lyd (AC-3, DTS) støttes ikke.

Slik deaktiverer CEC på Model XXL

Når du holder knappen inne i 5 sekunder i DVD eller GAME modus deaktiveres/aktiveres CEC-funksjonen.

HDMI-enhetene fungerer uforutsigbart

Hvis det er CEC-kompatibilitetsproblemer mellom de tilkoblede HDMI-enhetene og Model XXL, er den enkleste løsningen å deaktivere CEC-funksjonen på Model XXL.

TVen endrer inndatakindene automatisk uten brukermedvirkning

Du må aldri koble både SPDIF/optisk utgang og HDMI-kontakten på TVen til Model XXL samtidig. TVen kan skifte automatisk mellom kildene og det vil ikke være mulig å velge en HDMI-inngangskanal riktig.

Lyden og bildet er ikke synkronisert når jeg ser en DVD-film

- Juster lydforsinkelsen i oppsettmenyen til DVD-spilleren eller TVen.
- Endre TV-oppsettet slik at lyden kommer fra TVen via HDMI ARC (standard TV-oppsett) eller via en lydutgang (alternativt TV-oppsett 1)

Hva er HDMI ARC?

ARC betyr "Audio Return Channel". HDMI ARC-kontakten på TVen er en toveis-kontakt med to funksjoner:

1. Normal HDMI-inngang.
2. TV-lydutgang. HDMI ARC-kontakten sender lyd fra TVen til Model XXL (velg knappen "TV" på Model XXL fjernkontrollen).

Hvorfor er det ikke mulig å slå Model XXL av og på med fjernkontrollen til TVen (med CEC)?

Model XXL oppfyller strenge miljøkrav som gjelder i EU, USA og Canada. Disse forskriftene krever at Model XXL må holde strømforbruket i standby-modus under 0,5 watt.

FEILSØKING

NETTVERKSOPPSETT

Hvordan du kontrollerer nettverksstatusen til Model XXL

1. Trykk på -knappen på fjernkontrollen.
2. Hold knappen på fjernkontrollen inne i 5 sekunder.
3. Trykk på knappen for å vise følgende: programvareversjon, IP-adresse, IP-type (DHCP/statisk), status for nettverkstilkobling og Wi-Fi-nettverksnavn.

Hvordan du bruker Wi-Fi-oppsett-knappen under displayet

Tre ulike Wi-Fi-oppsettsmetoder kan velges ved å trykke gjentatte ganger på knappen. Når oppsettsmetoden er valgt, vil installasjonsprosessen starte automatisk etter 5 sekunder.

Slette: Når du trykker på strømknappen over displayet slettes oppsettsprosessen.

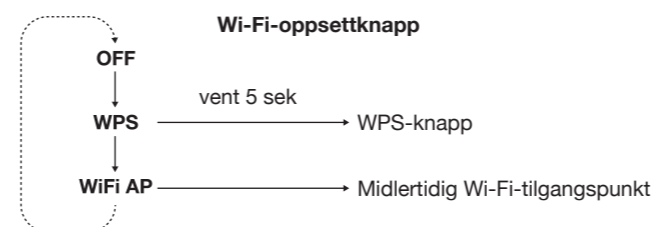

Ethernet-oppsett feilsøking

- Gjenta prosedyren.
- Kontroller at "Nettverk" bryteren på bakpanelet står på "kun Ethernet".
- Kontroller kabeltilkoblingene, trekk ut og sett inn Ethernet-kabel.
- Kontroller at de grønne og gule lampene ved siden av Ethernet-kontakten på Model XXL blinker. Hvis det ikke er lys, er ikke Ethernet-kabelen koblet til nettverket.
- Påse at DHCP (dynamisk IP-adresse) er aktivert på routeren. DHCP er en protokoll for tildeling av IP-adresser i et lokalt nettverk. DHCP er den vanligste konfigurasjonen på modemer, routere eller Wi-Fi-tilgangspunkter.

Wi-Fi-oppsett med WPS feilsøking

- Gjenta prosedyren.
- Kontroller at "Nettverk" bryteren på bakpanelet står på "kun Wi-Fi". Ethernet og Wi-Fi fungerer IKKE samtidig på Model XXL. Når du har vippet på bryteren, starter Model XXL sitt nettverksbyggende undersystem igjen. Denne prosessen kan ta opptil 30 sekunder.
- Merk at Model XXL kun støtter WPS "trykkknapp"-metoden. WPS "PIN"-metoden støttes ikke.
- Oppgrader programvaren på det trådløse tilgangspunktet.
- Prøv en annen metode for nettverksoppsett.

Wi-Fi-oppsett med Model XXL som et midlertidig Wi-Fi tilgangspunkt for feilsøking

I dette oppsettet blir Model XXL et midlertidig Wi-Fi-tilgangspunkt uten et passord. Koble til Model XXL og bruk en nettleser for å få tilgang til "Nettverksoppsett"-nettsiden for Model XXL. Skriv inn Wi-Fi-nettverksnavn (SSID) og passord på nettsiden.

- Gjenta prosedyren.
- Kontroller at "Nettverk" bryteren på bakpanelet står på "kun Wi-Fi". Ethernet og Wi-Fi fungerer IKKE samtidig på Model XXL. Når du har vippet på bryteren, starter Model XXL sitt nettverksbyggende undersystem igjen. Denne prosessen kan ta opptil 30 sekunder.
- Kontroller at Wi-Fi er aktivert på din datamaskin eller smarttelefon.
- Kontroller at du har angitt riktig IP-adresse på nett-leseren: <http://192.168.1.1>
- Hvis displayet viser et blinkende "AIRPLAY" uten en suksessmelding, betyr det at Model XXL ikke var i stand til å koble seg til Wi-Fi-nettverket: muligens ble det tastet inn feil passord. Gjenta prosedyren.
- Prøv en annen metode for nettverksoppsett.

Tilbakestill nettverksinnstillingene til fabrikkinnstillinger

1. Slå på Model XXL og vent i minst 30 sekunder.
2. Hold strømknappen over displayet inne i 10 sekunder: alle nettverksinnstillingene vil bli nullstilt.

STØTTE

Service og reparasjon

Hvis produktet er skadet og trenger reparasjon, ta kontakt med din forhandler. Besøk www.genevalab.com for å finne en forhandler i ditt

Garanti

Se de spesifikke vilkårene for ditt land på www.genevalab.com.

TÄRKEÄT TURVAOHJEET

1. Lue nämä ohjeet.
2. Säilytä nämä ohjeet.
3. Noudata kaikkia varoituksia.
4. Noudata kaikkia ohjeita.
5. Älä käytä laitetta veden lähellä.
6. Puhdista ainoastaan kuivalla liinalla.
7. Älä tuki mitään ilmanvaihtoaukkoja. Asenna laite valmistajan ohjeiden mukaisesti.
8. Älä asenna laitetta lähelle lämpöä synnyttäviä lähteitä, kuten lämpöpatteria, lämmittimiä, uuneja tai muita lämpöä tuottavia laitteita (esim. vahvistimia).
9. Älä riko napaisuudeltaan suojattua tai suojamaadoitettua pistoketta. Napaisuudeltaan suojatussa pistokkeessa toinen piikki on leveämpi. Suojamaadoitetussa pistokkeessa on kaksi piikkiä ja maadoituskieleke. Leveämpi piikki tai maadoituskieleke on tarkoitettu sinun turvallisuutesi takaamiseksi. Jos mukana toimitettu pistoke ei sovi pistorasiaan, ota yhteys sähköasentajaan vanhan pistorasian vaihtamiseksi.
10. Varo astumasta verkkojohdon päälle ja estä sitä jäämästä puristuksiin, varsinkin liitäntöjen, pistorasioiden ym. kohdalla sekä kohdassa, jossa ne tulevat ulos laitteesta.
11. Käytä ainoastaan valmistajan hyväksymiä oheislaitteita/lisävarusteita.
12. Käytä ainoastaan valmistajan hyväksymien tai laitteen mukana myytyjen telien, tukien, jalustojen, suojusten tai tasojen yhteydessä. Jos käytät telinettä, ole varovainen siirtäessä teline-laitteyhdistelmää, jottei kaatumisen aiheuta vammoja.
13. Irrota laite pistorasiasta ukonilman ajaksi tai mikäli laitetta ei käytetä pitkään aikaan.
14. Kaikki huoltotyöt on jätettävä valtuutetun huollon tehtäväksi. Laite on toimitettava huoltoon, jos se on vaurioitunut jollakin tavalla, jos esimerkiksi verkkojohto tai sen pistoke on vaurioitunut tai mikäli laitteen sisälle on pudonnut jokin esine tai valunut nestettä, jos laite on altistunut sateelle tai kosteudelle, jos se ei toimi normaalisti tai on pudonnut.
15. Älä asenna tätä laitetta pieneen tai suljettuun tilaan, esimerkiksi kirjahyllyyn tai vastaavan lokeroon, ja huolehdi hyvästä ilmanvaihdosta. Älä estä ilmanvaihtoa tukkimalla ilmanvaihtoaukkoja esimerkiksi sanomalehdillä, pöytäliinoilla, verhoilla tms.
16. **VAROITUS:** Katso kotelon pohjasta sähkö- ja muuta turvallisuutta koskevat tiedot ennen laitteen asentamista ja käyttöä.
17. **VAROITUS:** Tulipalon ja sähköiskun vaaran estämiseksi tätä laitetta ei saa altistaa sateelle eikä kosteudelle. Laitteen päälle ei saa tippua eikä roiskua nesteitä, eikä nesteellä taitettuja esineitä, kuten maljakoita, saa asettaa laitteen päälle.
18. **VAROITUS:** Akun väärä asentaminen voi aiheuttaa räjähdysvaaran. Vaihda ainoastaan saman- tai vastaavantyyppiseen akkuun.
19. **VAROITUS:** Akkua (akkua, akkuja tai akustoa) ei saa altistaa liialliselle kuumuudelle, kuten auringonpaisteelle, avotulelle tms.
20. **VAROITUS:** Kun suoraan laitteeseen kytkettävää verkkolaitetta käytetään erottamaan laite verkosta, erotuslaite pysyy toiminnassa.
21. **Tuotteen oikea hävittäminen.** Tämä merkintä tarkoittaa, ettei tuotetta saa hävittää muun kotitalousjätteen seassa EU:n alueella. Kierrätä laite valvomattomasta jätteiden hävittämisestä ympäristölle ja ihmisten terveydelle aiheutuvien haittojen välttämiseksi, jolloin raaka-aineet voidaan käyttää uudelleen kestäväällä tavalla. Palauta käytetty laite palautus- ja keräyspisteisiin tai ota yhteys jälleenmyyjään, joita tuote on ostettu. Niissä voidaan huolehtia tämän tuotteen ympäristöystävällisestä kierrättämisestä.

Kaukosäätimen paristot: Pidä kaukosäätimen paristo poissa lasten ulottuvilta. Väärin käsiteltyä se voi aiheuttaa tulipalon tai syöpymiä. Älä lataa, avaa äläkä kuumen-na sitä yli 100 °C:n lämpötilaan. Vaihda se ainoastaan oikean tyyppiseen ja mallinumeroltaan samaan paristoon (CR2032 litiumkennonapiparisto, 3 V).

Käyttölämpötila: Suositeltava laitteen in käyttölämpötila-alue on 5–35 Celsius-astetta.

Suojaava maadoittava terminaal. Laite pitää liittää päävirtalähteen pistorasiaan suojaavan maadoittavan liitoksen kanssa.

Suojaava maadoitusliitäntä. Laite on kytkettävä pistorasiaan, jossa on suojaava maadoitusliitäntä. Etuverkko: Älä koskaan sijoita laitetta siten, että se nojaa etuverkko-paneeliinsa, sillä verkko vahingoittuu. Tuote-etiketti sijaitsee yksikön pohjapaneelissa.

Laite on liitettävä suojamaadoituskoskettimilla varustettuun pistorasiaan.

VAATIMUSTENMUKAISUUS

CE-vaatimustenmukaisuus

G-Lab GmbH vakuuttaa, että tämä laite täyttää Euroopan unionin direktiivin 1999/5/EY olennaiset vaatimukset ja muut siihen sovellettavat säännökset. Vaatimustenmukaisuusvakuutus on saatavissa pyynnöstä yhtiöltä G-Lab GmbH, Zürich, Sveitsi, tai sivustosta <http://genevalab.com>.

CE 0168 

KIERRÄTYS

Tämä tuote voidaan kierrättää. Tuotteita, joissa on tämä merkintä, EI saa hävittää tavallisen kotitalousjätteen mukana. Tuotteen käyttöänsä lopussa se on vietävä sähkö- ja elektroniikkaromun keräystä varten tarkoitettuun kierrätyspisteeseen. Lisätietoja laitteiden palautus- ja keräyspisteistä saat paikallisilta viranomaisilta.

Euroopan unionin sähkö- ja elektroniikkalaiteromun (WEEE) keräystä koskeva direktiivi on saatettu voimaan tarkoituksena vähentää huomattavassa määrin kaatopaikoille vietävän jätteen määrää ja pienentää maapallon ympäristöön ja ihmisten terveyteen kohdistuvia vaikutuksia. Käyttäytyä vastuullisesti kierrättämällä käytetyt tuotteet. Jos tämä tuote on vielä käyttökelpoinen, on hyvä miettiä sen lahjoittamista tai myymistä muille.

Käytetyt akut ja paristot: Hävitä käytetyt akut asianmukaisesti paikallisissa määräyksiä noudattaen. Älä laita akkua tai paristoa tuleen.

Apple, AirPlay, iPad, iPhone, iPod touch, iTunes and Mac are trademarks of Apple Inc., registered in the U.S. and other countries.

The Wi-Fi CERTIFIED Logo is a certification mark of the Wi-Fi Alliance.

HDMI, the HDMI logo and High-Definition Multimedia Interface are trademarks or registered trademarks of HDMI Licensing, LLC.

EmbracingSound®-tavaramerkin omistaa Embracing Sound Experience AB.

Bluetooth®-sanamerkki ja logo ovat Bluetooth SIG, Inc.:n omistamia rekisteröityjä tavaramerkkejä. Geneva® on G-Lab GmbH:n rekisteröity tavaramerkki.

© 2013 G-Lab GmbH. Kaikki oikeudet pidätetään. Tekijänoikeuslainsäädännön mukaisesti tätä ohjekirjaa ei saa jäljentää kokonaan tai osittainkaan ilman G-Lab GmbH:n kirjallista suostumusta.

SISÄLTÖ

ALOITTAMINEN	147
Tietoja Model XXL:stä.....	147
Aloittaminen.....	147
MODEL XXL:N KÄYTTÄMINEN	148–151
Kauko-ohjain ja näyttösäätimet	148
FM-radio.....	148
DAB/DAB+-radio.....	148
Televiisit, DVD-soittimet ja pelikonsolit	149
Bluetooth.....	149
AirPlay	150
DLNA	150
Automaattiset ohjelmistopäivitykset.....	150
Takapaneeli.....	151
Analoginen ja digitaalinen audiosisääntulo	151
TELEVISIOASENNUS	152–154
Televisioasennus (TV, jossa HDMI ARC).....	152
Vaihtoehtoinen televisioasennus 1	153
Vaihtoehtoinen televisioasennus 2	154
VERKKOASENNUS	155–157
Yleistä	155
Ethernet-asennus	155
Wi-Fi-asennus WPS:llä.....	156
Wi-Fi-asennus käyttäen Model XXL:ää väliaikaisena Wi-Fi-tukiasemana.....	157
VIANMÄÄRITYS JA UKK	158–159
TUKI	159

ALOITTAMINEN

TIETOJA MODEL XXL:STÄ

Model XXL sisältää seuraavat sisäänrakennetut toiminnot:

- FM-radio
- DAB/DAB+-radio (toimii ainoastaan maissa, joissa on DAB-palvelu)
- Bluetooth
- AirPlay®
- DLNA

Voit käyttää televisiosi, DVD-soittimesi ja pelikonsolisi kytkemiseen seuraavia liittimiä:

- 2 HDMI-sisääntuloa, 1 HDMI-ulostulo
- HDMI ARC -tuki
- 2 analogista audiosisääntuloa (RCA-liittimet)
- 2 digitaalista audiosisääntuloa (koaksiaalinen, optinen)

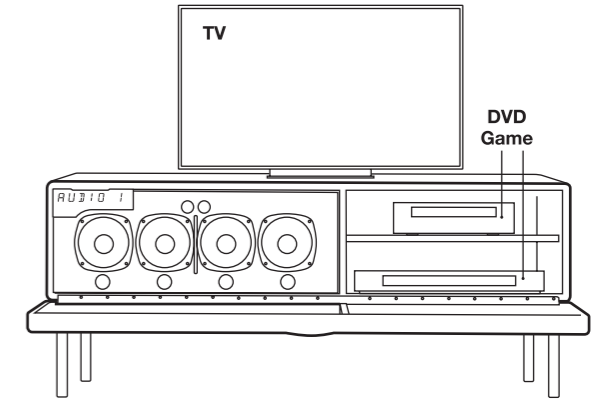
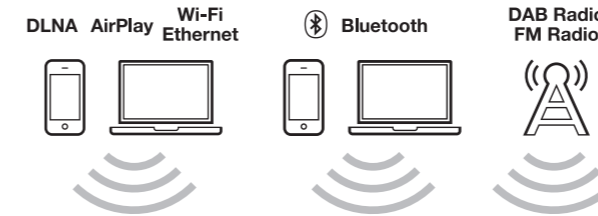

ALOITTAMINEN

Kytke ulkoinen radioantenni (FM- ja DAB/DAB+-radioita varten)

Model XXL:n mukana tulee lanka-antenni. Ruuvaa lanka-antenni laitteen takapaneelissa sijaitsevaan antenniliittimeen (1).

Kytke virta Model XXL:ään

Kytke virtajohto takapaneelin virtaliitäntään (2) ja sitten seinäpistorasiaan.

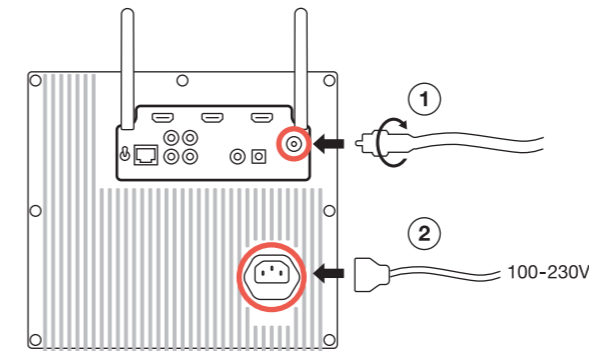

Valmistele kauko-ohjain

Poista paristosuoja kauko-ohjaimen paristolokerosta.

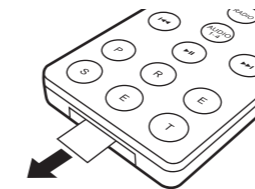

Televisio, DVD-soitin ja pelikonsoli

- Aseta televisio Model XXL:n päälle.
- Oikeanpuoleiseen säilytystilaan voit sijoittaa DVD-soittimen, pelikonsolin, Blu-ray-soittimen, digisovittimen ja muita videolaitteita.
- Kytke kaikki virtakaapelit monipistokkeeseen jatkojohtoon.

IR-laajennin

Jos sijoitat DVD-soittimen, pelikonsolin tai digisovittimen Model XXL:n oikeanpuoleiseen säilytystilaan, käytä kahta säilytystilan sisällä sijaitsevaa IR-laajenninta. IR-laajentimet vahvistavat infrapunakauko-ohjaimen (IR) signaalia, jotta suljetun etuverkon takana olevia komponentteja voidaan ohjata. Varmista, että IR-laajentimet sijoitetaan komponenttien IR-vastaanottoikkunoiden eteen. Käytä mukana tullutta teippiä IR-laajentimen pohjassa.

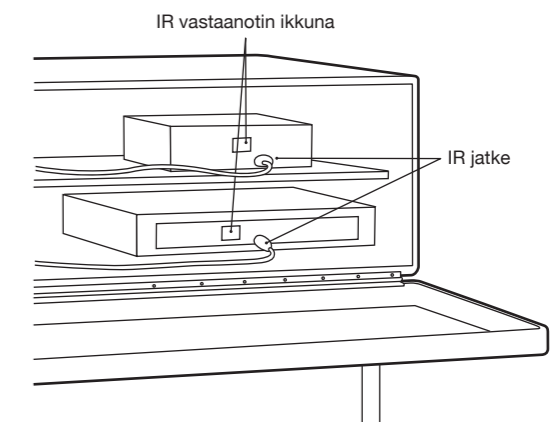

Model XXL:n käynnistäminen

Paina kauko-ohjaimen **+** virtapainiketta tai näytön yläpuolella sijaitsevaa virtapainiketta.

MODEL XXL:N KÄYTTÄMINEN

KAUKO-OHJAUS

KAUKO-OHJAUS



	Virta päällä/pois
	Äänenvoimakkuuden säätö
	Basso (bass) diskantti (treble)
	Bluetooth
	FM/DAB
	AirPlay/DLNA
	Audio 1: analoginen audiosisääntulo Audio 2: analoginen audiosisääntulo Audio 3: digitaalinen audiosisääntulo (koaksiaalinen) Audio 4: digitaalinen audiosisääntulo (optinen)
	HDMI-sisääntulo (DVD-liitin)
	HDMI-sisääntulo (GAME-liitin)
	HDMI ARC-sisääntulo (TV-liitin)
	FM: taajuuden muuttaminen FM: automaattinen haku (pidä alhaalla 1 s) DAB: asemien vaihto DAB: signaalin haku (pidä alhaalla 1 s) AirPlay: vaihtaa kappaleita
	Mykistys, AirPlay: Play/Pause FM: mono/stereo (pidä alhaalla 1s)
	6 FM-esiasetusta & 6 DAB-esiasetusta.

FM RADIO

Kauko-ohjaimen -painikkeella voidaan vaihtaa FM- ja DAB-radioiden välillä.

Kanavan manuaalinen valinta

Valitse FM-kanava painikkeilla ja .

Kanavan automaattinen haku

Pidä alhaalla painiketta tai yhden sekunnin ajan, niin FM-radio hakee seuraavan kanavan automaattisesti.

Vaihto mono- ja stereotilan välillä

Pidä kauko-ohjaimen -painiketta alhaalla yhden sekunnin ajan vaihtaaksesi mono- ja stereo tilan välillä. Kun tila on vaihdettu, kaikki asemat pysyvät samassa tilassa, kunnes tilaa vaihdetaan manuaalisesti uudelleen.

DAB RADIO

Kauko-ohjaimen -painikkeella voidaan vaihtaa FM- ja DAB-radioiden välillä.

DAB ei ole käytettävissä kaikissa maissa:

DAB/DAB+ (jota myös joskus kutsutaan nimellä digiradio) on käytettävissä vain tietyissä maissa (Yhdistynyt kuningaskunta, Saksa, Sveitsi, Norja, Hongkong jne.). Model XXL on yhteensopiva DAB:n ja DAB+:n kanssa.

Aseman valinta

Paina tai kauko-ohjaimessa vaihtaaksesi radioasemaa.

DAB-esiasetukset

Käytettävissä olevat kuusi DAB-esiasetusta toimivat täsmälleen samoin kuin FM-esiasetukset. DAB-esiasetukset toimivat vain, kun DAB on valittuna.

NÄYTTÖSÄÄTIMET

Avaa etuverkko käyttäaksesi seuraavia ohjaimia:

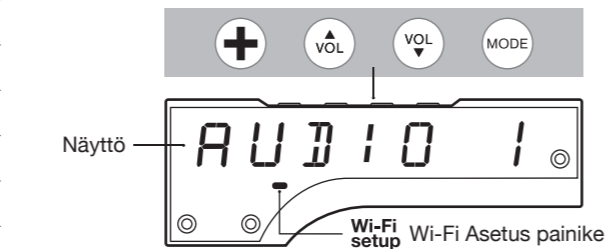

	Virta päällä/pois
	Tehdasasetusten palauttaminen (pidä alhaalla 10 s)
	Äänenvoimakkuuden säätö
	Valinta eri audiolähteiden välillä: FM, DAB, AirPlay, Bluetooth jne.
	Wi-Fi-asennuspainike Valitse yksi kolmesta Wi-Fi-verkkoasennuksesta

Wi-Fi-asetus painike

Valitse yksi kolmesta Wi-Fi-verkkoasennuksesta

Valitse yksi kolmesta Wi-Fi-verkkoasennuksesta

FM-esiasetusten käyttö: tallennetun kanavan valinta

Valitse aiemmin tallennettu radiokanava painamalla FM-tilassa FM-asemien esiasetuspainikkeita (P, R, E, S, E tai T). Kuusi FM-asemaa sekä kuusi DAB-asemaa voidaan esiasettaa. FM-asemat toimivat ainoastaan FM-tilassa.

Nykyisen aseman tallentaminen esiasetukseksi

Pidä alhaalla yhtä esiasetuspainiketta yhden sekunnin ajan, kunnes näytöllä näkyy vahvistus.

“Scan” -toiminnon käyttö

1. Paina kauko-ohjaimen -painiketta valitaksesi DAB:n.
2. Pidä kauko-ohjaimen -painiketta alhaalla, kunnes näytöllä näkyy ”Scan”.
3. Kun kaikki saatavilla olevat asemat on löydetty, voit selata radioasemaluetteloa painikkeilla ja .

DAB:n käyttö ensimmäistä kertaa (”Scan”-toiminto)

Model XXL:ssä ei ole valmiiksi tallennettuja DAB-asemia. Paina ”Scan”-toimintoa löytääksesi alueellasi saatavilla olevat asemat. Asemat tallennetaan automaattisesti. Käytä ”Scan”-toimintoa uudelleen, kun siirrät Model XXL:n uuteen paikkaan, jossa kuuluu eri radiokanavat tai kun siirrät Model XXL:n huoneeseen, jossa radion vastaanotto-ominaisuudet ovat erilaiset.

TELEVISION, DVD-SOITIN JA PELIKONSOLI

TELEVISIO

HDMI-ulostulo voi toimia myös audiosisääntulona, jos televisiosi tukee HDMI ARC:ia. Paina kauko-ohjaimen TV-painiketta kuullaksesi television äänen.

DVD- ja GAME-painikkeet

Paina DVD- ja GAME-painikkeita valitaksesi kytetyt HDMI-sisääntulot 1 ja 2, tässä järjestyksessä. Näiden kahden HDMI-sisääntulon video lähetetään eteenpäin HDMI-ulostuloon ja ääni toistetaan Model XXL:ssä.

BLUETOOTH

Bluetooth-tekniikalla varustetut matkapuhelimet, tabletit ja tietokoneet voidaan yhdistää Model XXL:ään musiikin toistamiseksi langattomasti. Matkapuhelimen, tabletin tai tietokoneen on tuettava Bluetooth A2DP:tä.

Yhteyden muodostaminen (”paritus”) iPhone-puhelimeen

1. Kosketa kauko-ohjaimen -painiketta, kunnes näytöllä näkyy ”Blue”. Odot 20 sekunnin ajan, kunnes näytöllä alkaa vilkkua ”P”.
2. Valitse iPhone®-puhelimesi ”Asetukset”. Valitse ”Yleiset/Bluetooth”.
3. Ota Bluetooth käyttöön. Uudet Bluetooth-laitteet haetaan automaattisesti.
4. Hetken kuluttua näytöllä näkyy ”GENEVA XXL (Not Paired)”.
5. Valitse ”GENEVA XXL”. Puhelinta yhdistetään nyt (”paritus”) Model XXL:ään.
6. Nyt voit toistaa musiikkia iPhone-/iPad-/iPod touch -laitteilla, ja kuunnella sitä Model XXL:n kautta.

Musiikin toistaminen

Useimmat älypuhelimet luovat yhteyden Model XXL:ään automaattisesti ensimmäisen yhteydenmuodostuksen (”parituksen”) jälkeen.

Kosketa kauko-ohjaimen -painiketta. Kun Model XXL yhdistää, näytöllä näkyy muutaman sekunnin ajan ”C”.

Kun musiikkia toistetaan matkapuhelimella, Model XXL yhdistää automaattisesti muutaman sekunnin jälkeen.

Näytöllä näkyvät tilatiedot

”S”: Hakee aiemmin paritettuja laitteita.

”C”: Yhdistetty.

”P”: Paritus. Jos Model XXL ei onnistu muodostamaan yhteyttä 20 sekunnin kuluessa, se siirtyy kahden minuutin ajaksi paritustilaan.

”-”: Ei aktiivista yhteyttä.

Paritusohje muille laitteille ja matkapuhelimille

Vieraile osoitteessa www.genevalab.com ja valitse ”Tuki”.

HDMI CEC:tä tukevan television kauko-ohjaimen käyttö

Jos televisiosi tukee CEC:tä ja Model XXL on kytketty HDMI-liitännän kautta televisioosi, sinulla on seuraavat mahdollisuudet:

- **Television kauko-ohjaimen käyttö** Model XXL:n HDMI-lähteen valintaan sekä Model XXL:n äänenvoimakkuuden säätöön.

Saattaa olla, että sinun on ensin otettava CEC käyttöön televisiossasi. CEC:tä kutsutaan myös nimillä Anynet+ (Samsung), Bravia synch/link (Sony), Kuro Link (Pioneer), CE/Regza Link (Toshiba), Viera Link (Panasonic) ja EasyLink (Philips).

Huomaa: Model XXL:n käynnistämistä ja sammuttamista HDMI CEC:n kautta (television kauko-ohjaimella) ei tueta.

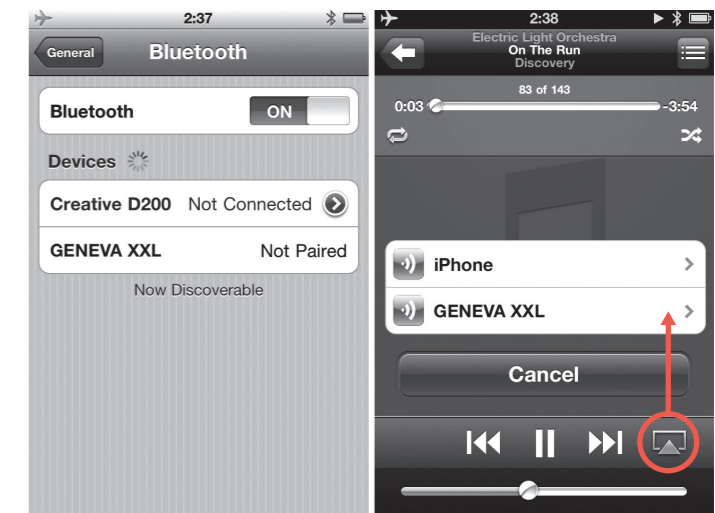

iPhone-puhelimen Bluetooth-asetukset

Musiikin toistaminen

AirPlay

Kauko-ohjaimen AirPlay-painikkeella voidaan vaihtaa AirPlayn ja DLNA:n välillä.

Mikä on AirPlay?

AirPlayn avulla voit suoratoistaa iPhone-, iPad-, iPod touch -laitteeltasi tai Mac® OS X- tai Windows-tietokoneeltasi mitä tahansa Model XXL:ssä ja muissa AirPlay-kaiuttimissa. Kun käyttäjä aloittaa musiikin toistamisen iTunesissa tai iOS-laitteessa, Model XXL siirtyy automaattisesti AirPlay-tilaan.

Ennen kuin voit käyttää AirPlay-toimintoa, sinun on kytkettävä Model XXL verkkoon. Ks. luku "Verkkoasennus".

Musiikin toistaminen tietokoneelta (Mac tai Windows) iTunesilla

1. Käynnistä Model XXL.
2. Odota, kunnes Model XXL yhdistää verkkoon. "AirPlay" lopettaa vilkkumisen näytöllä.
3. Avaa iTunes Mac®- tai Windows-tietokoneellasi.
4. Napsauta AirPlay-kuvaketta ja valitse "Geneva Model XXL".

Kaikki iTunesissa toistettu musiikki suoratoistetaan nyt verkon välityksellä Model XXL:n kautta.

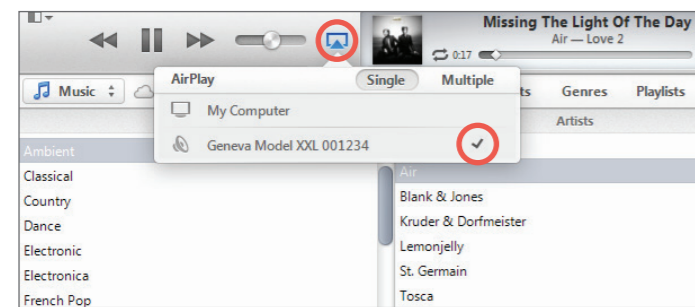

AirPlay-yhteensopivuus



AirPlay on yhteensopiva seuraavien laitteiden kanssa: iPhone, iPad ja iPod touch (jossa on iOS 4.3.3 tai uudempi), Mac (jossa on OS X Mountain Lion) sekä Mac- ja pöytätielätkoneet (joissa on iTunes 10.2.2 tai uudempi).

DLNA

Kauko-ohjaimen AirPlay-painikkeella voidaan vaihtaa AirPlayn ja DLNA:n välillä.

Mikä on DLNA?

DLNA on standardi äänen suoratoistoon DLNA-yhteensopivan kaiuttimen kautta kotiverkossa. DLNA tukee myös videoiden suoratoistoa, mutta Model XXL ei tue tätä toimintoa.

Musiikin toistaminen Windows-tietokoneelta

Suosittellemme, että käytät iTunesia (AirPlayä käyttäen), kun suoratoistat musiikkia tietokoneeltasi (Mac OS X tai Windows).

AUTOMAATTISET OHJELMISTOPÄIVITYKSET

Model XXL tarkistaa ohjelmistopäivitykset ajoittain Internetin kautta. Model XXL:n ohjelmisto päivitetään automaattisesti, kun uusia versioita tulee saataville. Automaattinen ohjelmistopäivitys käynnistyy neljän viikon välein, kun Model XXL sammutetaan.

Jos ohjelmistopäivitys käynnistyy automaattisesti, näytöllä näkyy "Software update (Ohjelmistopäivitys)".

Musiikin toistaminen iPhone-, iPad- tai iPod touch -laitteelta

1. Valitse "musiikkisovellus".
2. Valitse AirPlay-kuvake.
3. Valitse "Geneva Model XXL".

Kaikki toistettu musiikki suoratoistetaan nyt verkon välityksellä Model XXL:n kautta.



Internet-radio, Spotify jne.



Voit kuunnella musiikkia myös muista iPhone-sovelluksista, kuten Internet-radiosta, Spotifysta jne. Useimmissa iPhone-sovelluksissa AirPlay-kuvake näkyy automaattisesti, jos olet yhteydessä AirPlay-kaiuttimeen. Seuraavassa esimerkissä on Internet-radiosovelluksessa "vTuner" näkyvä AirPlay-kuvake.

Model XXL:n ja iTunesin äänenvoimakkuuden synkronointi

Synkronoi iTunesin ja Model XXL:n äänenvoimakkuuden säätö avaamalla "Preferences (Määrittelyt)", "Devices (Laitteet)" ja ottamalla käyttöön "Allow iTunes audio control from remote devices (Salli iTunesin äänenvoimakkuuden säätö etälaitteilla)".

VAROITUS ÄKILLISESTÄ KOVASTA MUSIIKISTA! iTunesin tai iPhoneen äänenvoimakkuuden säätäminen maksimiin muuttaa Model XXL:n äänenvoimakkuuden asetukseen 100.

Musiikin toistaminen Android- ja Windows-älypuhelimista

1. Käynnistä Android- tai Windows-älypuhelimien sisäänrakennettu musiikkisovellus.
2. Etsi verkosta DLNA-yhteensopivia laitteita ja valitse Model XXL.
3. Musiikin toistaminen alkaa automaattisesti Model XXL:ssä.

Älä irrota virtajohtoa Model XXL:stä ohjelmistopäivityksen aikana. Sen irrottaminen saattaa jättää Model XXL:n ilman ohjelmistoa, jolloin on suoritettava monimutkainen manuaalinen ohjelmistopäivitys.

Manuaalinen ohjelmistopäivitys on kuvailtu verkkosivuston genevalab.com osassa "Tuki".

TAKAPANEELI

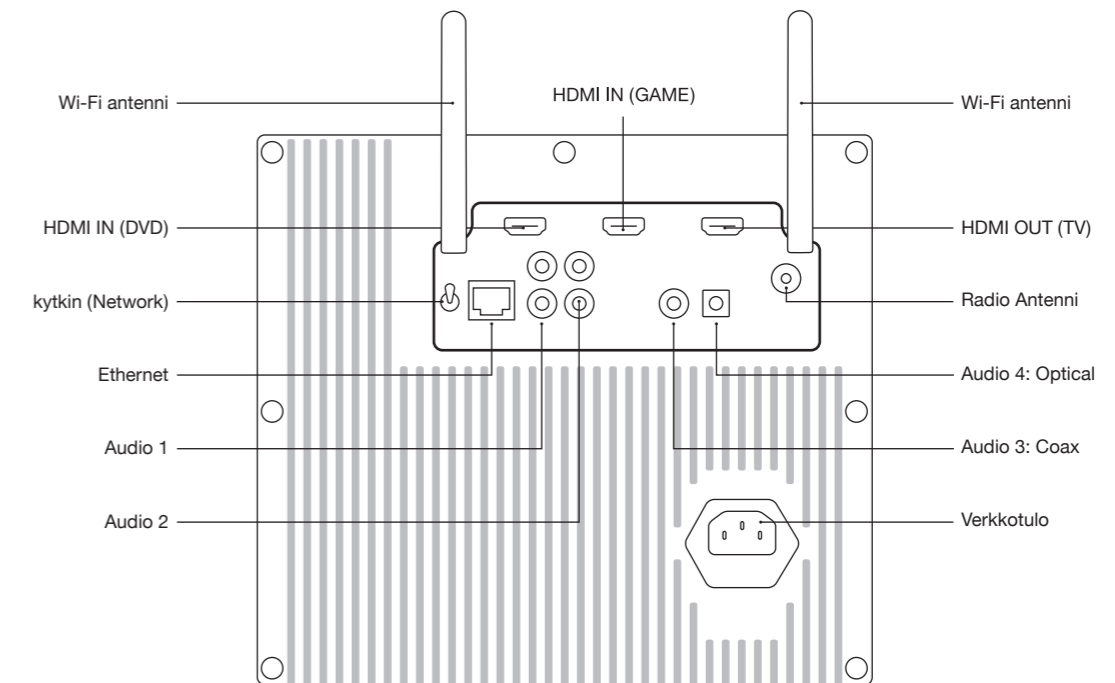

LIITÄNTÖJÄ	KOSKEVAT TIEDOT	LIITÄNTÖJÄ	KOSKEVAT TIEDOT
HDMI IN (DVD):	HDMI-sisääntulo	Audio 1	Analoginen audiosisääntulo (stereo), RCA-liittimet
HDMI IN (GAME):	HDMI-sisääntulo	Audio 2	Analoginen audiosisääntulo (stereo), RCA-liittimet
HDMI UT/HDMI ARC (TV)	Tällä liittimellä on kaksi toimintoa: 1. HDMI-ulostulo (yhdestä laitteesta kahdesta HDMI-sisääntulosta) 2. Audiosisääntulo HDMI ARC -liittimellä varustetusta	Audio 3	Digitaalinen audiosisääntulo (stereo), koaksiaalinen/SPDIF RCA-liitin
Valitsin "Network"	Valitse Wi-Fi tai Ethernet. "Wi-Fi only": vain Wi-Fi on käytössä, Ethernet ohitetaan. "Ethernet only": vain Ethernet on käytössä, Wi-Fi on sammutettu. Ethernet ja Wi-Fi EIVÄT toimi samaan aikaan. Kun valitsinta on käännetty, Model XXL käynnistää verkkoyhteyksien alijärjestelmän. Tämä saattaa kestää 30 sekuntia.	Audio 4	Digitaalinen audiosisääntulo (stereo), optinen TOSLINK-liitin
Ethernet	Ethernet-sisääntulo (10/100BASE-T)	Verkkoliitäntä	100–240 VAC, 50/60 Hz
		Radioantenni	Sisääntulo ulkoiselle FM-/DAB-antennille. F-tyyppin liitin.
		Wi-Fi-antennit	Kaksi ulkoista Wi-Fi-antennia. Parhaan vastaanoton saat suuntaamalla antennit yllä olevassa kuvassa näytetyllä tavalla.

ANALOGINEN JA DIGITAALINEN AUDIOSISÄÄNTULO

Takapaneelissa on neljä sisääntuloa ulkoisille audiolähteille, kuten televisiolle, CD-soittimille ja MP3-soittimille. Paina -painiketta, kunnes haluttu audiosisääntulo näkyy näytöllä.

TELEVISIOASENNUS

Televisio voidaan kytkeä Model XXL:ään kahdella eri tavalla. Televisiosi ominaisuuksista riippuen voit käyttää alla kuvattua televisioasennusta tai yhtä seuraavilla sivuilla kuvatuista vaihtoehtoisista televisioasennuksista.

Jos televisiossasi EI OLE HDMI ARC -liitintä, siirry lukuun "Vaihtoehtoinen televisioasennus 1" tai "Vaihtoehtoinen televisioasennus 2".

TELEVISIOASENNUS (TV, JOSSA HDMI ARC)

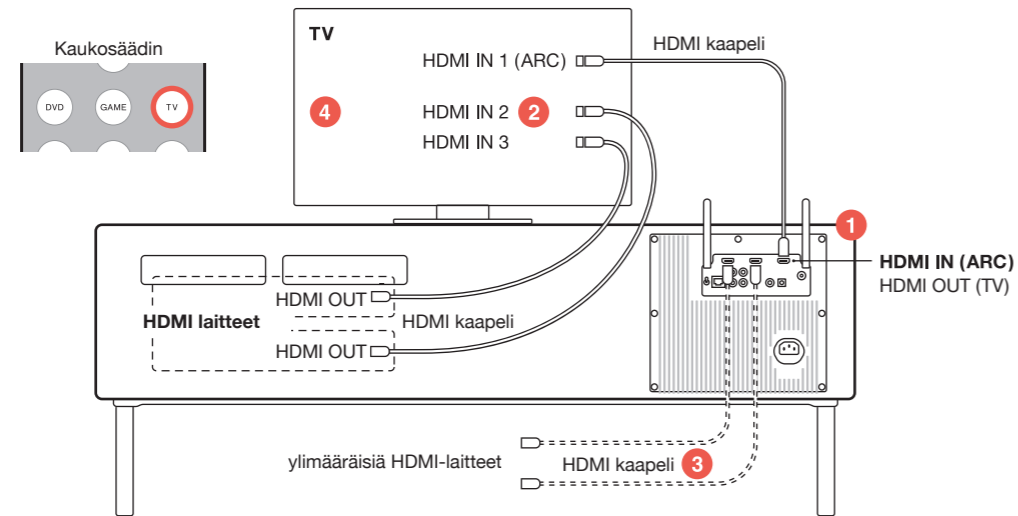

Asennus

1. Kytke television HDMI ARC -liitin Model XXL:n HDMI IN (ARC) -sisääntuloon.
2. Kytke HDMI-laitteesi (DVD-soitin, Blu-ray-soitin, pelikonsoli kaapelitelevisio, satelliitti) televisiosi HDMI-sisääntuloihin.
3. Jos televisiossasi ei ole riittävästi HDMI-sisääntuloja, voit kytkeä ylimääräiset HDMI-laitteet Model XXL:n DVD - ja GAME -sisääntuloihin.
4. Ota CEC* käyttöön televisiosi asetusvalikosta. Sinun on ehkä valittava televisiosi asetusvalikosta myös "External Speakers (Ulkoiset kaiuttimet)".

*CEC:tä kutsutaan myös nimillä Anynet+ (Samsung), Bravia synch/link (Sony), Kuro Link (Pioneer), CE/Regza Link (Toshiba), Viera Link (Panasonic) ja EasyLink (Philips).

käytetään?

Jos televisiosi tukee CEC:tä, voit käyttää televisiosi kauko-ohjainta useimpiin toimintoihin Model XXL:n kauko-ohjaimen sijaan:

- **Model XXL:n kauko-ohjain:** voit käynnistää ja sammuttaa Model XXL:n.
- **Television kauko-ohjain:** voit käynnistää television ja kaikki kytketyt HDMI-laitteet.
- **Television kauko-ohjain:** voit muuttaa Model XXL:n äänenvoimakkuutta.
- **Television kauko-ohjain:** voit valita HDMI-lähteen (HDMI-lähteet, jotka on kytketty televisioosi sekä Model XXL:n DVD-/GAME HDMI -sisääntuloihin).

Huomaa: Model XXL:n käynnistämistä ja sammuttamista television kauko-ohjaimella ei tueta.

VAIHTOEHTOINEN TELEVISIOASENNUS 1: TV, JOSSA EI OLE HDMI:TÄ

Koska tätä asennustapaa käytetään?

Televisiossasi on analogiset ja/tai digitaaliset audioulostulot, mutta ei HDMI ARC -liitintä.

Kuinka sitä käytetään?

- **Model XXL:n kauko-ohjain:** voit valita haluamasi audio-sisääntulon (AUDIO TV) painikkeella.
- **Model XXL:n kauko-ohjain:** voit säätää äänenvoimakkuutta.

A. Televisio, jossa digitaalinen audioulostulo (optinen/TOSLINK)

Asennus

1. Kytke valokaapeli televisiosta (pieni neliönmuotoinen liitin, jossa on punainen valo sisällä) Model XXL:ään (liitin "Audio 4").
2. Valitse television asetusvalikosta "External Speakers (ulkoiset kaiuttimet)".

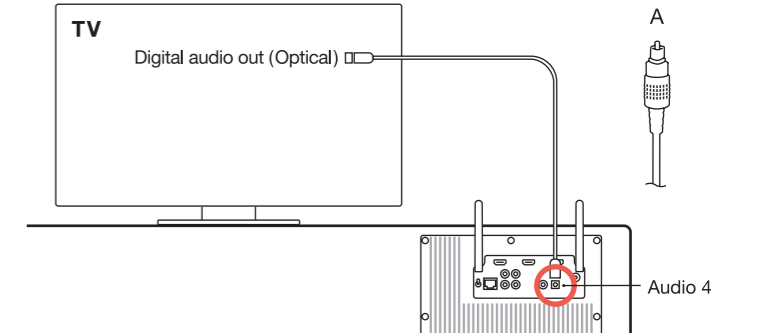

B. Televisio, jossa digitaalinen audioulostulo

Asennus

1. Kytke audiokaapeli televisiosta (yksittäinen keltainen RCA-liitin) Model XXL:ään (liitin "Audio 4"). Audiokaapelissa on yksi RCA-liitin kummassakin päässä.
2. Valitse television asetusvalikosta "External Speakers (ulkoiset kaiuttimet)".

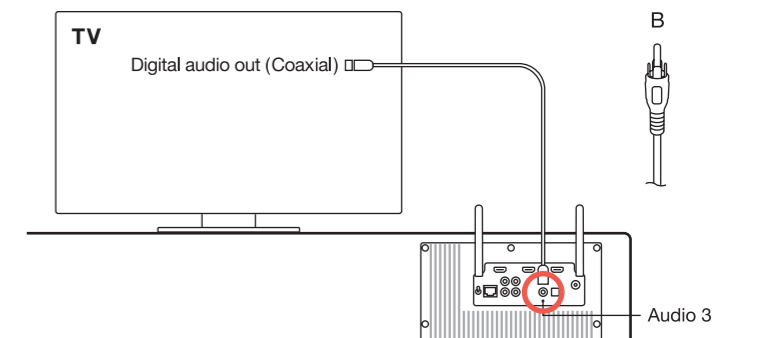

C. Televisio, jossa analoginen audioulostulo

Jos televisiossasi on sekä analoginen että digitaalinen audioulostulo, suosittelemme digitaalista, sillä se tarjoaa parhaan äänenlaadun.

Asennus

1. Kytke audiokaapeli televisiosta (RCA-stereoliittimet, punainen & valkoinen, tai 3,5 mm:n liitin) Model XXL:ään (liitin "Audio 1"). Audiokaapelin yhdessä päässä on joko 3,5 mm:n liitin ja toisessa RCA-stereoliittimet, tai RCA-stereoliittimet kummassakin päässä.
2. Valitse television asetusvalikosta "External Speakers (ulkoiset kaiuttimet)".

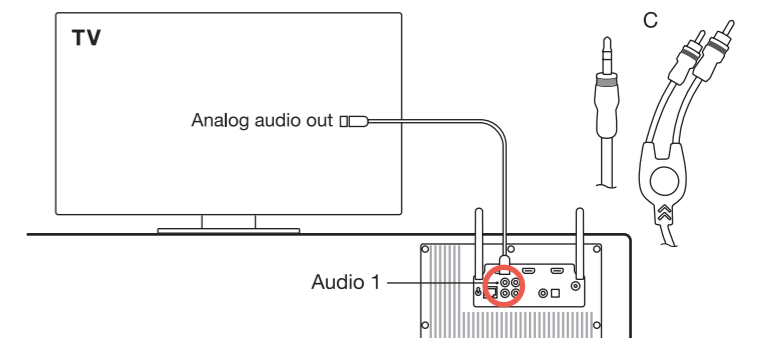

DVD-soittimen, pelikonsolin ja muiden laitteiden

kytkeminen Asennus

Kytke DVD-soitin, pelikonsoli, digisovitin, satelliittivastaanotin ja muut laitteet televisioosi HDMI-kaapelilla tai muulla kaapelilla (DVI, analoginen video).

Kuinka sitä käytetään?

Valitse toistolähde (DVD-soitin, pelikonsoli jne.) television kauko-ohjaimella.

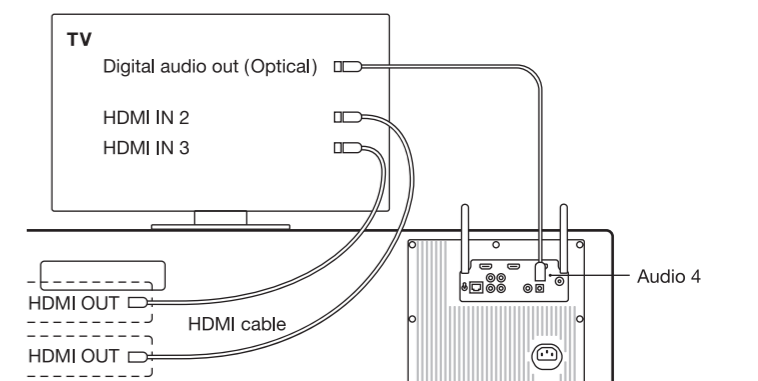

VAIHTOEHTOINEN TELEVISIOASENNUS 2: TV, JOSSA EI OLE HDMI ARC-LIITINTÄ

Koska tätä asennustapaa käytetään?

Televisiossa ei ole HDMI ARC -liitintä ja haluat käyttää Model XXL:n kauko-ohjaimen DVD- ja GAME-painikkeita videolähteen valitsemiseen. Jos televisiosi tukee CEC:tä, tämän asennuksen avulla voit säätää Model XXL:n äänenvoimakkuutta ja vaihtaa HDMI-sisääntulon lähteitä television kauko-ohjaimella.

Rajoitus: Kaikki videolähteiden on oltava kytkettyinä Model XXL:ään. Suoraan televisioon kytketyllä videolähteellä ei ole audioulostuloa Model XXL:ssä.

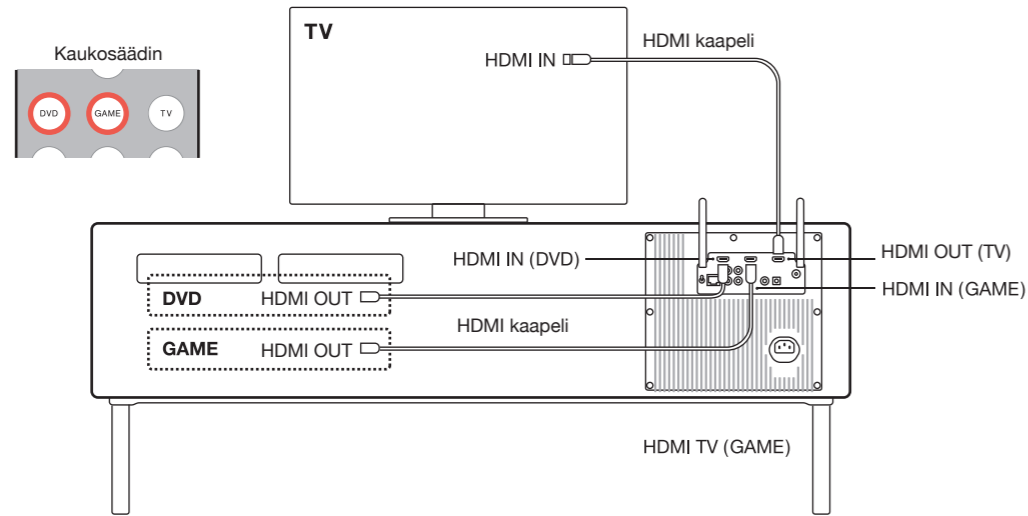

Asennus

1. Kytke DVD-soitin tai Blu-ray-soitin HDMI-kaapelilla Model XXL:n HDMI-liittimeen "DVD".
2. Kytke pelikonsoli, digisovitin tai satelliittivastaanotin HDMI-kaapelilla Model XXL:n HDMI-liittimeen "GAME".
3. Kytke Model XXL (HDMI-liitin "TV") televisioon ("HDMI IN"-liitin) HDMI-kaapelilla.
4. Poista television kaiuttimet käytöstä valitsemalla television asetusvalikosta "External speakers (Ulkoiset kaiuttimet)".

käytetään?

Paina **DVD** tai **GAME** Model XXL:n kauko-ohjaimesta valitaksesi HDMI-sisääntulot.

Kuinka sitä käytetään (CEC:n kanssa)?

- **Television kauko-ohjain:** voit valita Model XXL:n HDMI-lähteet.
- **Television kauko-ohjain:** voit säätää Model XXL:n äänenvoimakkuutta.

VERKKOASENNUS

YLEISTÄ

Musiikin toistaminen langattomasti AirPlayllä tai DLNA:lla edellyttää, että Model XXL on yhdistetty paikalliseen verkkoon Ethernetin tai Wi-Fi:n kautta. Seuraavilla sivuilla kuvaillaan eri tapoja, kuinka Model XXL voidaan määrittellä, jotta se voi käyttää verkkoa.

Model XXL tukee sekä kiinteitä (Ethernet) että langattomia (Wi-Fi) verkkoyhteyksiä.

ASENNUS	KOSKA TÄTÄ ASENNUSTAPAA KÄYTETÄÄN?
ETHERNET-ASENNUS	Model XXL:lle on saatavilla Ethernet-kaapeli.
WI-FI-ASENNUS WPS:LLÄ	Wi-Fi-tukiasemassa (langattomassa reitittimessä) on WPS-painike, jonka avulla verkko voidaan määrittää helposti.
WI-FI-ASENNUS KÄYTTÄEN MODEL XXL:ÄÄ VÄLIAIKAISENA WI-FI-TUKIASEMANA	Wi-Fi-tukiasemissa (langaton reititin) ei ole WPS-painiketta, tämä tapa toimii kaikkien Wi-Fi-tukiasemien yhteydessä.

Muita asennustapoja, kuten staattiset IP-osoitteet ja Auto-IP, on kuvattu sivuston genevalab.comosassa "Tuki".

Kuinka Model XXL:n verkkotila tarkistetaan?

1. Paina **AirPlay**-painiketta.
2. Pidä kauko-ohjaimen **P**-painiketta alhaalla muutaman sekunnin ajan.
3. Paina **+**-painiketta nähdäksesi seuraavat: ohjelmistoversio, IP-osoite, IP-tyyppi (DHCP/staattinen), verkkoyhteyden tila ja Wi-Fi-verkon nimi.

Vianmääritys

Katso kohta "Verkko" luvusta "Vianmääritys".

ETHERNET-ASENNUS

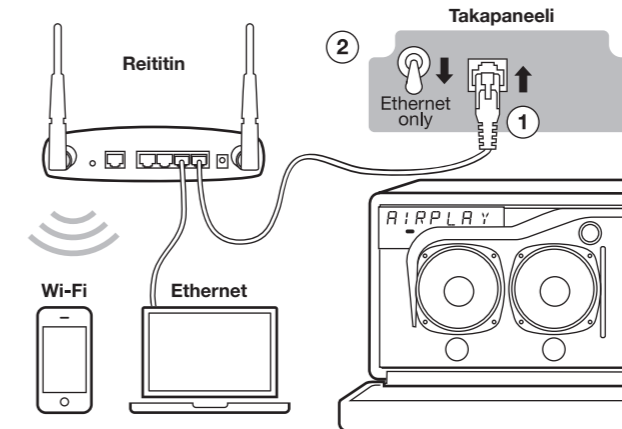

Ohjeet

1. Kytke Ethernet-kaapeli reitittimen ja Model XXL:n takapaneelin välille.
2. Käännä takapaneelin "Network (Verkko)" -valitsin asetukseen "Ethernet". Wi-Fi-toiminto on nyt poistettu käytöstä.
3. Käynnistä Model XXL.
4. Paina kauko-ohjaimen -painiketta. Odota, kunnes näytöllä näkyy "Connected (Yhdistetty)".

Nyt voit toistaa musiikkia AirPlayn tai DLNA:n kautta.

WI-FI-ASENNUS WPS:LLÄ

Mikä on WPS?

WPS (Wi-Fi Protected Setup) on yksinkertainen tapa yhdistää uusi laite Wi-Fi-verkkoon. WPS on tavanomainen ominaisuus uudemmissa Wi-Fi-tukiasemissa (langattomissa reitittimissä). Paina Model XXL:n "Wi-Fi Setup (Wi-Fi-asennus)" -painiketta ja sitten Wi-Fi-tukiaseman "WPS"-painiketta: Model XXL yhdistää Wi-Fi-verkkoon automaattisesti noin minuutin kuluessa.

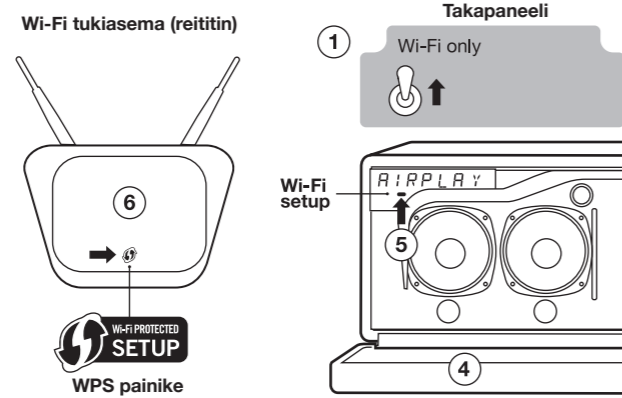

Instruksjoner

1. Käännä takapaneelin "Network (Verkko)" -valitsin asetukseen "Wi-Fi-only (Vain Wi-Fi)".
2. Käynnistä Model XXL.
3. Paina kauko-ohjaimesta "AirPlay".
4. Laske etuverkkoa.
5. Paina näytön alapuolella sijaitsevaa "Wi-Fi Setup (Wi-Fi-asennus)" -painiketta. Näytöllä näkyy "WPS". Näytön yläpuolella sijaitsevan virtapainikkeen painaminen peruuttaa tämän asennusprosessin.
6. Paina Wi-Fi-tukiaseman (langaton reititin) WPS-painiketta. Painikkeen valo alkaa vilkkua. Mikäli mitään ei tapahdu, sinun on ehkä pidettävä painiketta alhaalla muutaman sekunnin ajan, Model XXL ja Wi-Fi-tukiasema alkavat luomaan toisiinsa yhteyttä.
7. Odota, kunnes Model XXL:n näytöllä näkyy "Connected to XXX (Yhdistetty verkkoon XXX)", missä XXX tarkoittaa Wi-Fi-verkon nimeä.

Nyt voit toistaa musiikkia AirPlayn tai DLNA:n kautta.

WI-FI-ASENNUS KÄYTTÄEN MODEL XXL:ÄÄ VÄLIAIKAISENA WI-FI-TUKIASEMANA

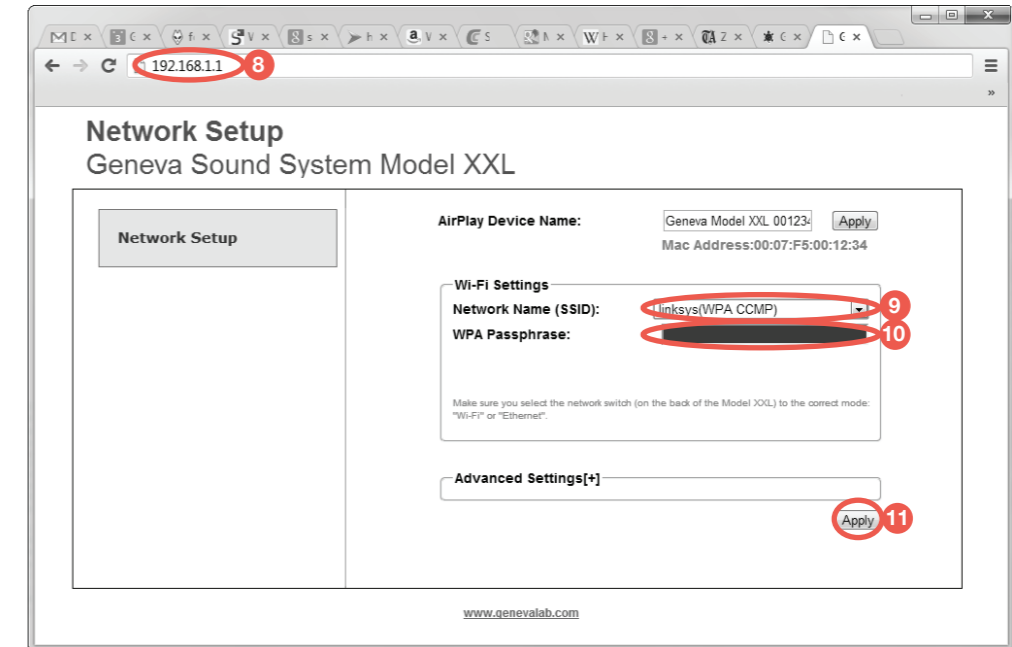

Ohjeet

1. Käännä takapaneelin "Network (Verkko)" -valitsin asetukseen "Wi-Fi-only (Vain Wi-Fi)".
2. Käynnistä Model XXL.
3. Pain kauko-ohjaimesta "AirPlay" ja odota 30 sekunnin ajan.
4. Laske etuverkkoa.
5. Paina näytön alapuolella sijaitsevaa "Wi-Fi Setup (Wi-Fi-asennus)" -painiketta kaksi kertaa; näytöllä näkyy "WIFI AP". (Näytön yläpuolella sijaitsevan virtapainikkeen painaminen peruuttaa tämän asennusprosessin.)
6. Yhdistä Wi-Fi-verkkoon – laitteestasi ja käyttöjärjestelmästäsi riippuen:
7. Avaa Internet-selain (Safari, Windows Explorer, Chrome, Firefox jne.).
8. Syötä osoite http://192.168.1.1 siirtyäksesi Model XXL:n verkkoasennussivulle.
9. Valitse Wi-Fi-verkkosi (SSID).
10. Anna salasana, mikäli tarpeen.
11. Paina "Apply (Käytä)". Verkkosivu ei enää ole käytettävissä.
12. Odota, kunnes Model XXL:n näytöllä näkyy "Connected to XXX (Yhdistetty verkkoon XXX)", missä XXX tarkoittaa Wi-Fi-verkon nimeä.
13. Nyt voit toistaa musiikkia AirPlayn tai DLNA:n kautta.

iPhone, iPad tai iPod® touch

- 6.1. Avaa valikko "Settings (Asetukset)" ja sitten "Wi-Fi".
- 6.2. Varmista, että Wi-Fi on päällä.
- 6.3. Valitse verkko "GENEVA_XXL...". Tämä on Model XXL:n luoma väliaikainen Wi-Fi-verkko, johon ei tarvita salasanaa.
- 6.4. Napsauta "Join (Liity)"

Android

- 6.1. Avaa valikko "Settings (Asetukset)" ja sitten "Wireless & networks (Langaton & verkot)", "Wi-Fi".
- 6.2. Varmista, että Wi-Fi on päällä.
- 6.3. Valitse verkko "GENEVA_XXL...". Tämä on Model XXL:n luoma väliaikainen Wi-Fi-verkko, johon ei tarvita salasanaa.

Mac OS 10.5 tai uudempi

- 6.1. Mene valikkoon "System Preferences (Järjestelmäasetukset)" ja valitse sitten "Network (Verkko)".
- 6.2. Valitse vasemmallalla Wi-Fi. Varmista, että Wi-Fi on päällä.
- 6.3. Valitse "GENEVA_XXL..." valikosta "Network name (Verkon nimi)". Tämä Model XXL:n luoma väliaikainen Wi-Fi-verkko ei vaadi salasanaa.
- 6.4. Napsauta "Apply (Käytä)"

Windows 7

- 6.1. Mene ohjauspaneeliin ja valitse "Networking (Verkko ja Internet)".
- 6.2. Valitse "Manage wireless networks (Hallitse langattomia verkkoja)".
- 6.3. Valitse verkko "GENEVA_XXL...". Tämä on Model XXL:n luoma väliaikainen Wi-Fi-verkko, johon ei tarvita salasanaa.
- 6.4. Napsauta "OK"

Windows 8

- 6.1. Mene ohjauspaneeliin ja valitse "Networking and Internet (Verkko ja Internet)".
- 6.2. Valitse "Connect to a network (Yhdistä verkkoon)".
- 6.3. Valitse verkko "GENEVA_XXL...". Tämä on Model XXL:n luoma väliaikainen Wi-Fi-verkko, johon ei tarvita salasanaa.
- 6.4. Napsauta "Connect (Yhdistä)"

VIANMÄÄRITYS

Jos et löytänyt vastausta kysymykseesi täältä, käy sivustolla genevalab.com ja valitse ”Tuki” saadaksesi lisätietoja.

YLEISTÄ

Kuinka puhdistan kaiutinkotelon?

Irrota Model XXL seinäpistokkeesta ennen puhdistusta. Puhdista ainoastaan kuivalla liinalla. Suosittelemme, että käytät tarvikepussissa toimitettua puhdistusliinaa, jotta välttyisit naarmuttamasta pintaa. Älä puhdista kotelon pintaa alkoholilla tai muilla liuottimilla, sillä ne saattavat vahingoittaa lakkausta aiheuttaen sähkövikoja ja tulipalon sähkökomponentteihin joutuessaan!

Miksi Model XXL sammuttaa itsensä?

Energiansäästötoiminto sammuttaa Model XXL:n automaattisesti 15 minuutin jälkeen, jos aktiivista Bluetooth-yhteyttä ole, eikä Audio 1–4 sisääntuloista tule signaaleja.

Kuinka kauko-ohjaimen paristot vaihdetaan?

- Työnnä pientä vipua nuolen suuntaan sormellasi tai pienellä ruuvimeisselillä.
- Iu’uta paristokotelo ulos samalla kun pitelet kiinni pienestä vivusta.
- Vaihda paristo (3V, litiumkenno, 3V CR2032). Varmista, että paristo asetetaan oikein päin (+-puoli alaspäin).

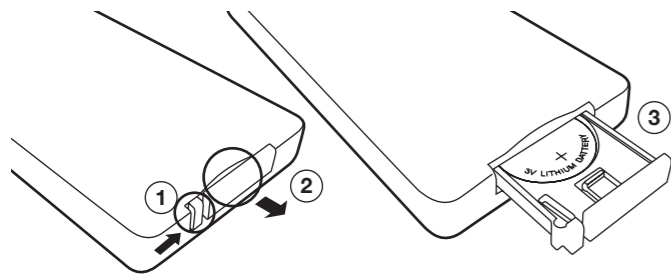

Miksi näyttöllä näkyy vilkkuva ”DAB”?

Asemia ei ole tallennettuina. Aloita haku pitämällä -painiketta alhaalla.

BLUETOOTH

Kuinka Bluetooth nollataan?

Laitteeseen voidaan tallentaa enintään kahdeksan Bluetooth-laitetta. Tyhjennä muisti seuraavien ohjeiden mukaisesti:

- Käynnistä Model XXL an valitse kauko-ohjaimella Bluetooth.
- Viiden sekunnin sisällä Bluetooth-tilaan siirtymisestä, paina kauko-ohjaimen painiketta alas kunnes ”Reset Bluetooth (Nollaa Bluetooth)” näkyy.
- Parita matkapuhelimesi uudelleen (ks. Bluetooth-paritusohje).

Parituksen aikana älypuhelimeni pyytää PIN-koodia – mikä PIN-koodi on?

Jos puhelin pyytää PIN-koodia, syötä ”0000” (neljä nollaa).

AIRPLAY

Tarvitseko Internet-yhteyden AirPlaytä varten?

Internet-yhteyttä EI tarvita musiikin kuuntelemiseen AirPlayn tai DLNA:n kautta.

En näe Model XXL:ää iTunesin AirPlay-kuvakkeessa. iTunesin AirPlay-kuvaketta ei näy

iTunesin tai iPhonein AirPlay-kuvake näkyy ainoastaan, jos paikallisesta Ethernetistä tai Wi-Fi-verkosta löytyy AirPlay-kaiutin. Varmista, että Model XXL on yhdistetty onnistuneesti verkkooosi; etsi näyttöltä viesti, jossa lukee ”Connected to XXX (Yhdistetty verkkoon XXX)”, missä XXX tarkoittaa verkkosi nimeä.

Model XXL ei enää näy iTunesin tai iPhonein AirPlayssä.

Varmista, että olet yhteydessä verkkoon. Jos Model XXL:ää ei vieläkään näy, palauta laitteen tehdasasetukset ja suorita verkkoasennus uudelleen.

TELEVISIO

Mitä HDMI-laitteita tuetaan?

Model XXL:ssä on HDMI 2 -sisääntulo, 1-ulostulo HDMI- vastaanotin, jossa on tuki seuraaville:

- Kaikki HDTV-formaatit aina 1080 p:n tarkkuuteen ja 12-bittisiin väreihin saakka
- Kaikki pakolliset 3D TV -formaatit
- ARC-kanava (Audio Return Channel)
- CEC-tuki
- PCM-audio. Pakattuja äänitiedostoja (AC-3, DTS) ei tueta.

Kuinka CEC poistetaan käytöstä Model XXL:ssä?

Painamalla -painiketta 5 sekunnin ajan DVD- tai GAME-tilassa poistaa CEC-toiminnon käytöstä tai ottaa sen käyttöön.

HDMI-laitteet toimivat arvaamattomasti

Mikäli liitettujen HDMI-laitteiden ja Model XXL:n välillä on CEC-yhteensopivuusongelmia, helpoin ratkaisu on poistaa Model XXL:n CEC-toiminto käytöstä.

Televisio muuttaa toistolähteitä automaattisesti käyttäjän käskemättä

Älä koskaan liitä sekä SPDIF-/optista ulostuloa että television HDMI-liitintä Model XXL:ään samanaikaisesti. Televisio saattaa vaihtaa automaattisesti lähteiden välillä, eikä HDMI-lähdekanavan valitseminen oikealla tavalla onnistu.

Ääni ja kuva eivät ole synkronisoituja kun katson DVD-elokuva

- Säädä äänen viivettä DVD-soittimen tai television asetusvalikossa.
- Muuta television asetuksia siten, että ääni tulee televisiosta HDMI ARC:in (television vakioasetus) kautta tai audioulostulon (vaihtoehtoinen televisioasennus 1) kautta

Mikä on HDMI ARC?

ARC on lyhenne sanoista ”Audio Return Channel (äänen paluukanava)”. Television HDMI ARC -liitin on kaksisuuntainen liitin, jolla on kaksi toimintoa:

- Tavallinen HDMI-sisääntulo.
- Television äänen ulostulo. HDMI ARC -liitin lähettää television äänen Model XXL:ään (valitse Model XXL:n kauko-ohjaimesta painike ”TV”).

Miksi Model XXL:ää ei voi käynnistää ja sammuttaa television kauko-ohjaimella (CEC:tä käyttäen)?

Model XXL noudattaa tiukkoja ympäristömääräyksiä, jotka ovat voimassa Euroopan unionissa, Yhdysvalloissa ja Kanadassa. Nämä määräykset edellyttävät, että Model XXL:n tehonkulutus valmiustilassa on alle 0,5 wattia.

VIANMÄÄRITYS

VERKKOASENNUS

Kuinka Model XXL:n verkkotila tarkistetaan?

- Paina kauko-ohjaimen -painiketta.
- Pidä kauko-ohjaimen- -painiketta alhaalla viiden sekunnin ajan.
- Paina -painiketta nähdäksesi seuraavat: ohjelmistoversio, IP- osoite, IP-tyyppi (DHCP/staattinen), verkkoyhteyden tila ja Wi-Fi-verkon nimi.

Kuinka näytön alapuolella sijaitsevaa ”Wi-Fi Setup (Wi-Fi-asennus)” -painiketta käytetään?

Kolme eri Wi-Fi-asennustapaa voidaan valita, kun painiketta painetaan toistuvasti. Kun asennustapa on valittu, asennusprosessi alkaa automaattisesti viiden sekunnin jälkeen.

Peruutus: Näytön yläpuolella sijaitsevan virtapainikkeen painaminen peruuttaa asennusprosessin.

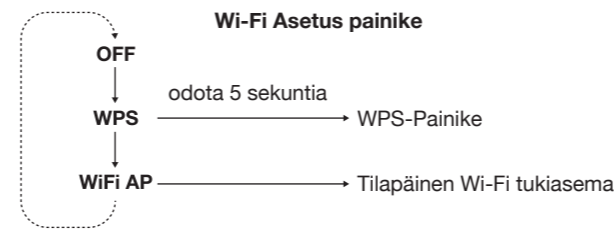

Ethernet-asennus, vianmääritys

- Toista toimenpiteet.
- Tarkista, että takapaneelin ”Network(Verkko)” -valitsimen asetuksena on ”Ethernet only (Vain Ethernet)”.
- Tarkista kaapeleiden liitännät, irrota ja kytke Ethernet-kaapeli uudelleen.
- Tarkista, että Model XXL:n Ethernet-liittimen vieressä oleva vihreä ja keltainen valo vilkkuu. Jos valoja ei ole, Ethernet-kaapeli ei ole kytkettyä verkkoon.
- Varmista, että DHCP (dynaaminen IP-osoite) on käytössä reitittimessä. DHCP on protokolla, jota käytetään IP-osoitteiden jakamiseen paikallisessa verkossa. DHCP on yleisin konfiguraatio modeemeissa, reitittimissä ja Wi-Fi-tukiasemissa.

Wi-Fi-asennus WPS:llä, vianmääritys

- Toista toimenpiteet.
- Tarkista, että takapaneelin ”Network (Verkko)” -valitsimen asetuksena on ”Wi-Fi-only (Vain Wi-Fi)”. Ethernet ja Wi-Fi EIVÄT toimi samaan aikaan Model XXL:ssä. Kun valitsinta on käännetty, Model XXL käynnistää verkkoyhteyksien alijärjestelmän. Tämä saattaa kestää 30 sekuntia.
- Huomaa, että Model XXL tukee ainoastaan WPS:n ”painikemenetelmää”. WPS:n ”PIN-menetelmää” ei tueta.
- Päivitä langattoman tukiasemasi ohjelmisto.
- Kokeile toista verkkoasennustapaa.

Wi-Fi-asennus käyttäen Model XXL:ää väliaikaisena tukiasemana, vianmääritys

Tässä asennuksessa Model XXL:stä tulee väliaikainen Wi-Fi-tukiasema, jota ei ole suojattu salasanalla. Yhdistä Model XXL:ään ja käytä Internet-selainta siirtyäksesi Model XXL:n ”Network Setup (Verkkoasennus)” -verkkosivulle. Syötä verkkosivulle Wi-Fi-verkon nimi (SSID) ja salasana.

- Toista toimenpiteet.
- Tarkista, että takapaneelin ”Network (Verkko)” -valitsimen asetuksena on ”Wi-Fi-only (Vain Wi-Fi)”. Ethernet ja Wi-Fi EIVÄT toimi samaan aikaan Model XXL:ssä. Kun valitsinta on käännetty, Model XXL käynnistää verkkoyhteyksien alijärjestelmän. Tämä saattaa kestää 30 sekuntia.
- Tarkista että Wi-Fi on käytössä tietokoneellasi tai älypuhelimessasi.
- Tarkista, että syötit Internetiin oikean IP-osoitteen selain: <http://192.168.1.1>
- Jos näyttöllä vilkkuu ”AIRPLAY” ilman onnistumisviestiä, se tarkoittaa, että Model XXL ei pystynyt yhdistämään Wi-Fi-verkkoon: on mahdollista, että annettu salasana oli väärin. Toista toimenpiteet.
- Kokeile toista verkkoasennustapaa.

Verkkoasetusten palauttaminen tehdasasetuksiin

- Sammuta Model XXL ja odota vähintään 30 sekuntia.
- Paina näytön yläpuolella olevaa virtapainiketta 10 sekunnin ajan: Kaikki verkkoasetukset nollataan.

TUKI

Huolto ja korjaus

Jos tuote on vahingoittunut ja tarvitsee korjausta, ota yhteyttä jälleenmyyjääsi. Etsi alueellasi toimiva jälleenmyyjä osoitteesta www.genevalab.com.

Takuu

Katso maatasi koskevat nimenomaiset ehdot osoitteesta www.genevalab.com.