

# GENEVA

MODEL L

MODEL XL

---

Manual – English .....	01
Bedienungsanleitung – Deutsch.....	07
Mode d'emploi – Français .....	13
Manual del usuario – Español .....	19
Manuale dell'utente – Italiano .....	25
Handleiding – Nederlands .....	31
Brugervejledning – Dansk .....	37
Användar Manual – Svenska .....	43
Bruksanvisning – Norsk .....	49
Käyttöohje – Suomi .....	55
Manual do usuário – Português .....	61
说明书-简体中文.....	67
说明书-繁体中文.....	73
매뉴얼-한국어.....	79
Инструкция-русский.....	85
取扱説明書-日本語.....	91

## IMPORTANT SAFETY INSTRUCTIONS

1. Read these instructions.
2. Keep these instructions.
3. Heed all warnings.
4. Follow all instructions.
5. Do not use this device near water.
6. Only clean with a dry cloth.
7. Do not block any vents. Install in accordance with the manufacturer's instructions.
8. Do not install near any heat sources such as radiators, heaters, stoves, or other devices (including amplifiers) that produce heat.
9. Do not defeat the safety purpose of the polarized or grounding-type plug. A polarized plug has two blades with one wider than the other. A grounding type plug has two blades and a third grounding prong. The wide blade or the third prong are provided for your safety. If the provided plug does not fit into your outlet, consult an electrician for replacement of the obsolete outlet.
10. Protect the power cord from being walked on or pinched particularly at the plugs, convenience receptacles, and the point where they exit from the device.
11. Only use attachments/accessories specified by the manufacturer.
12. Use only with the cart, stand, tripod, bracket, or table specified by the manufacturer, or sold with the device. When a cart is used, use caution when moving the cart/device combination to avoid injury from tip-over.
13. Unplug this device during lightning storms or during long periods of disuse.
14. Refer all servicing to qualified service personnel. Servicing is required when the device has been damaged in any way, such as power-supply cord or plug damages, liquid has been spilled or objects have fallen into the device, the device has been exposed to rain or moisture, does not operate normally, or has been dropped.
15. Do not install this equipment in a confined or built-in space such as a book case or similar unit, and maintain well-ventilated conditions. The ventilation should not be impeded by covering the vents with items such as newspaper, table-cloths, curtains etc.
16. **WARNING:** Please refer the information on exterior bottom enclosure for electrical and safety information before installing or operating the device.
17. **WARNING:** To reduce the risk of fire or electric shock, do not expose this device to rain or moisture. The device should not be exposed to dripping or splashing and objects filled with liquids, such as vases, should not be placed on the apparatus.
18. **CAUTION:** Danger of explosion if battery is incorrectly replaced. Only replace with the same or equivalent type.
19. **WARNING:** The battery (battery or batteries or battery pack) should not be exposed to excessive heat such as sunshine, fire or the like.
20. **WARNING:** The mains plug/appliance coupler is used as a cut-off device, the cut-off device should remain readily operable.
21. **Correct Disposal of this product.** This marking indicates that this product should not be disposed with other household wastes throughout the EU. To prevent possible harm to the environment or human health from uncontrolled waste disposal, recycle it responsibly to promote the sustainable reuse of material resources. To return your used device, please use the return and collection systems or contact the retailer where the product was purchased. They can take this product for environmental safe recycling.
22. **WARNING:** No naked flame sources, such as lighted candles, should be placed on the apparatus.

**Batteries in the remote control:** Keep the remote control battery away from children. It may cause a fire or chemical burn if mishandled. Do not recharge, disassemble, heat above 212°F (100°C). Replace only with a battery of the correct type and model number (CR2025 lithium coin cell battery, 3 V).

**⚠ WARNING: DO NOT INGEST BATTERY, CHEMICAL BURN HAZARD**  
This product contains a coin/button cell battery. If the coin/button cell battery is swallowed, it can cause severe internal burns in just 2 hours and can lead to death.

Keep new and used batteries away from children. If the battery compartment does not close securely, stop using the product and keep it away from children.

If you think batteries might have been swallowed or placed inside any part of the body, seek immediate medical attention.

**Operating Temperatures:** 5 – 40 deg °C / 41 – 104 deg °F



CAUTION  
RISK OF ELECTRIC SHOCK  
DO NOT OPEN

**CAUTION: RISK OF ELECTRIC SHOCK, DO NOT OPEN**  
**ATTENTION: RISQUE DE CHOC ELECTRIQUE-NE PAS OUVRIR**

**WARNING: To reduce the risk of electric shock, do not remove cover (or back) as there are no user-serviceable parts inside. Refer servicing to qualified personnel.**

⚡ This lightning flash with arrowhead symbol within an equilateral triangle is intended to alert the user to the presence of non-insulated "dangerous voltage" within the product's enclosure that may be of sufficient magnitude to constitute a risk of electric shock.

⚠ The exclamation point within an equilateral triangle is intended to alert the user to the presence of important operating and maintenance instructions in the literature accompanying the appliance.

⊕ Protective earthing terminal. The apparatus should be connected to a mains socket outlet with a protective earthing connection.

Front grill: never rest the device on the front grill panel as this will damage the grill. The product label is located at the bottom of the unit.

**FCC Regulations Warning:** Changes or modifications to this unit not expressly approved by the party responsible for compliance could void the user's authority to operate the equipment. **NOTE:** This equipment has been tested and found to comply with the limits for a Class B digital device, pursuant to Part 15 of the FCC Rules. These limits are designed to provide reasonable protection against harmful interference in a residential installation. This equipment generates, uses and can radiate radio frequency energy and, if not installed and used in accordance with the instructions, may cause harmful interference to radio communications. However, there is no guarantee that interference will not occur in a particular installation. If this equipment does cause harmful interference to radio or television reception, which can be determined by turning the equipment off and on, the user is encouraged to try to correct the interference by one or more of the following measures:

- Reorient or relocate the receiving antenna.
- Increase the separation between the equipment and receiver.
- Connect the equipment into an outlet on a circuit different from that to which the receiver is connected.
- Consult the dealer or an experienced radio/TV technician for help.

Modifications not expressly approved by the manufacturer could void the user's authority to operate the equipment under FCC rules. FCC ID: ZXX-MODELLBT, ZXX-MODELXLBT (ZXX:Grantee Code, assigned by the FCC.)

**Canada** This device complies with Industry Canada licence-exempt RSS standard(s). Operation is subject to the following two conditions: (1) this device may not cause interference, and (2) this device must accept any interference, including interference that may cause undesired operation of the device.

Industrie Canada (IC): Nr. 10107A-MODELLBT, 10107A-MODELXLBT

### CE Conformity

G-Lab GmbH declares that this device complies with the essential requirements and other relevant provisions of European Directive 1999/5/EC. The declaration of conformity may be consulted upon request to G-Lab GmbH, Zurich, Switzerland or on <http://genevalab.com>.

CE0979



**This product can be recycled.** Products bearing this symbol must NOT be discarded with normal household waste. At the end of the product's life, take it to a collection point designated for recycling of electrical and electronic devices. Find out more about return and collection points through your local authority.

**The European Directive on Waste Electrical and Electronic Equipment (WEEE)** was implemented to dramatically reduce the amount of waste going to landfills, thereby reducing the environmental impact on the planet and human health. Please act responsibly by recycling used products. If this product is still usable, consider giving it away or selling it.

**Used batteries:** Please dispose of used batteries properly, following the local regulations. Do not place the battery in fire.

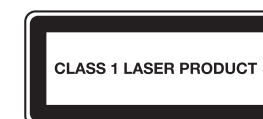

## OVERVIEW

### AUDIO SOURCES

You can play music from the following audio sources:

- FM Radio
- DAB+ radio (works only in countries with DAB+ service)
- Audio CD
- Bluetooth audio (with support for aptX and AAC)
- External audio devices with two Line-In inputs

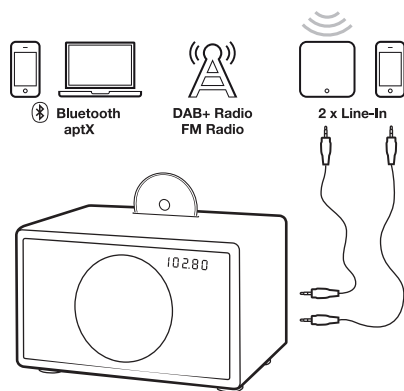

### TOUCH KEYS

	Power On / Off
	Volume +
	Volume -

### MODEL L

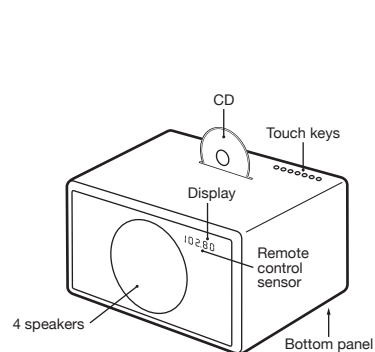

### REMOTE CONTROL

	Power On / Off
	Volume control
	Bass control
	Treble control
	Bluetooth
	CD
	RADIO FM / DAB+
	CD, Bluetooth: change tracks CD: fast forward/backwards (hold)
	FM: change stations
	FM: auto-search (hold 1 sec.)
	DAB+: change stations DAB+: scan (hold 1 sec.)
	CD, Bluetooth: play / pause
	FM: mono / stereo (hold 1 sec.)
	Mute
	Eject CD
	Line-in 1 (connector "Line-In")
	Line-in 2 (connector "AIR")
	P R E S E T DAB / FM presets

	Mode: select FM, DAB+, Line-In, Air or Bluetooth
	Eject CD
	Change FM/DAB frequency, CD & Bluetooth tracks

### MODEL XL

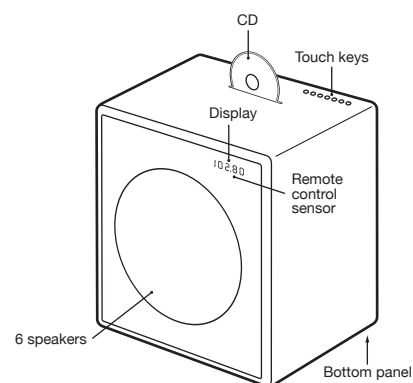

## USING THE DEVICE

### GETTING STARTED

1. Remove the protection paper from the remote control battery compartment.

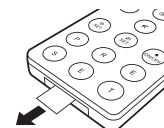

2. On the bottom panel, connect the enclosed wire antenna to the radio antenna connector.
3. Also on the bottom panel, connect the AC power cable to the AC power connector.

### SELECTING THE AUDIO SOURCE

The audio source can either be selected with remote control keys or the touch key **M**.

The **RADIO** button on the remote control toggles between FM and DAB+ radio.

### FM RADIO

1. Touch the **RADIO** key on the remote control until the display shows an FM frequency.
2. To change the frequency manually select a FM station with the **◀▶** and **▶▶** keys.
3. To automatically search for another station, hold the **◀▶** and **▶▶** keys for a short time.

### Storing a radio station with the presets

1. Select your favorite radio station with **◀▶** or **▶▶**.
2. Select one of the 6 preset keys on the remote control, and keep pressing it until the corresponding letter on the display starts blinking. The station has now been stored.

### Using the presets

Press one of the preset keys to recall a radio station.

### DAB+

DAB+ (sometimes also called Digital Radio) is only available in certain countries (UK, Germany, Switzerland, Norway, Hong Kong and more). Model L/XL is compatible with DAB and DAB+.

1. Press the **RADIO** key on the remote control until the display shows DAB.
2. Select a DAB station with **◀▶** and **▶▶**.

### Scan function

When using your Model L/XL for the first time, the radio needs to search for available radio stations in your region (done with the "Scan" function). After a scan, the stations will be automatically stored.

- Within 5 seconds of entering DAB mode, hold down the **▶▶** button until "Scan" displays. "Scan" is also needed after traveling to a new location with different radio stations, or when you move the radio to a different room with different radio reception characteristics.

### Presets

Six DAB+ presets are available and they work exactly the same way as the FM presets.

### Which DAB standards are supported?

The DAB and DAB+ standards are supported, on the following frequencies:

- Band 3: 5A...12D (174.928 MHz...229.072 MHz).
- Kanal 13: 13A...13F (230.784 MHz...239.200 MHz).

### How can I disable the DAB+ function?

1. Select **FM**.
2. Hold the **RADIO** key of the remote control for 5 seconds to enable or disable the DAB+ function.

### CD

1. Insert a CD into the slot, with the printed side facing the front of the device.
2. The CD will start to play automatically.
3. To eject the CD, press the **▲** key on either the remote control or on the touch keys.

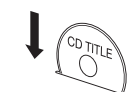

### Navigation

You can change tracks with the **◀▶** and **▶▶** keys. Hold the **◀▶** and **▶▶** keys to fast forward and fast backward within a track.

### Does the CD player support CD-R with MP3 files?

No. The CD player supports only Audio CD's. CD-R with MP3 and other formats are not supported.

## USING THE DEVICE

### BLUETOOTH

Mobile phones and computers with Bluetooth can connect to the Model L/XL and play music. The mobile phone or computer must support Bluetooth A2DP.

#### Initial Setup (“Pairing”) with iPhone®

1. Press the **⌘** key on the remote control. Wait for 20 seconds until the display shows a blinking “Pairing”.
2. Select “Settings” on your iPhone®. Select “General / Bluetooth”. Turn on Bluetooth. New Bluetooth devices are discovered automatically. After a few seconds “GENEVA L (Not Paired)” will appear.
3. Select “GENEVA L”. The phone is now connected (“Pairing”) to the Model L.
4. If the phone asks for a PIN: enter “0000” (four zeros).
5. Now you can play music on an iPhone® and listen to it on the Model L.

#### Pairing guides for other devices and mobile phones

Go to [www.genevalab.com](http://www.genevalab.com) and select “Support.”

#### Bluetooth settings on the iPhone®

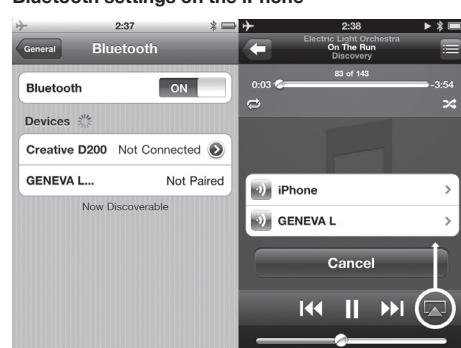

Settings on iPhone®

Playing

#### Playing Music

Most phones connect automatically to the Model L/XL after the initial setup (“Pairing”).

1. Press the **⌘** key on the remote control. While the Model L/XL connects, the display shows “Connect” for a few seconds.
2. Now the music that is playing on your mobile phone will automatically be streamed to the Model L/XL.
3. Change tracks with **⏮** and **⏭**.

#### High quality Bluetooth audio with aptX and AAC codecs

Some mobile phones support a higher transmission quality than the standard Bluetooth codec (SBC). Model L/XL supports the high quality codecs aptX and AAC. The Model L/XL will automatically select the high quality Bluetooth aptX or AAC codecs, if the mobile phone supports this feature.

#### Status information on the display

“**Search**”: Searching previously paired devices.

“**Connect**”: Connection successful.

“**Pairing**”: If the Model L/XL did not make a successful connection within 20 seconds, the Model L/XL will go into the pairing mode for 2 minutes.

“**Connected to XXX**”: Successfully connected to device with the name XXX.

“**BLUE C**”: A device is connected.

“**BLUE —**”: No device is connected.

#### LINE-IN

The Model L/XL has two line-in inputs for external audio devices:

- RCA connectors (“Line-In”)
- 3.5mm connector (“Air”) with automatic power-on functionality

1. Connect one end of a Line-In cable to the Line-In or Air connector on the bottom panel of Model L/XL (RCA connectors), then connect the other end of the cable to the audio device (headphone or Line-Out connector).
2. Press the **LINE-IN** or **AIR** key on the remote control.

#### AUTOMATIC POWERING ON AND OFF

##### Powering On with the AIR connector

If an external audio device has its audio output connected to the AIR connector, Model L/XL will automatically power itself on, as soon there is an audio signal on the AIR connector. The AIR connector is suited for network audio streaming devices, such as the Apple AirPort Express (AirPlay) and Sonos products. When you turn on a streaming device, it will automatically turn on the Model L/XL.

##### Powering Off with the energy saving function

The Model L/XL will automatically turn itself off after 15 minutes if there is no active Bluetooth connection, no is CD playing, or if there is no audio signal at Line-in/AIR connectors.

## TROUBLESHOOTING

#### The Model L/XL does not turn on when I touch the **⏻** button.

Touch **⏻** button with one finger only. Don't touch the rest of the touch panel with other fingers. The touch panel works properly when used with one finger only.

#### Why is the Model L/XL turning itself off?

The energy saving function turns the Model L/XL automatically off. The Model L/XL will automatically turn itself off after 15 minutes if there is no active Bluetooth connection, no CD is playing or if there is no signal at the Line-in inputs. When this happens, the display shows “ECO OFF”.

#### Why is my mobile phone not connecting?

Please check the Support pages at [genevalab.com](http://genevalab.com).

#### How do I reset Bluetooth?

Up to three paired Bluetooth devices can be stored.

To clear the memory, perform the following steps:

1. Select Bluetooth on Model L/XL.
2. Within 5 seconds of entering Bluetooth mode, hold **⏮** until “RESET” displays.
3. Pair your mobile phone again.

#### What is the PIN for a Bluetooth connection?

The PIN is: 0000 (4 zeros). Not all computers or mobile phones require a pin code during initial setup (Pairing).

#### I have an unreliable connection with dropouts when listening via Bluetooth.

- Move the mobile phone closer to the Model L/XL.
- Move away or turn off other wireless devices that can disturb a Bluetooth connection (for example WLAN/Wi-Fi, other mobile phones etc.).

#### The FM automatic search does not find all stations.

The FM automatic search function (hold **⏮** or **⏭** keys) finds only stations with a strong signal.

#### How do I erase or overwrite a preset?

Stored presets do not need to be erased—just use the steps to store a new station in a preset.

#### I cannot turn off the device, the display shows “Air active — cannot turn off”.

There is still an audio signal on the Air connector. Either stop the audio source or disconnect the external device from the AIR connector.

#### How can I verify that the remote control works?

Every time a key is pressed on the remote control, a small red light on the display lights up briefly.

#### How can I change the remote control battery?

1. Push the small lever in the direction of the arrow with your finger or a small screwdriver.
2. While holding the small lever, slide out the battery compartment.
3. Replace the battery (3V lithium cell, 3V CR2025). Verify that the battery is inserted with the right polarity.

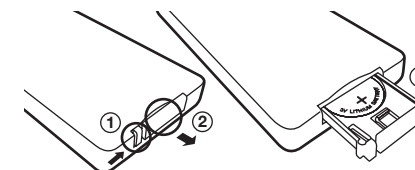

#### How is it possible to hear in stereo from only one speaker?

Inside the wood cabinet there are two (Model L) or four (Model XL) acoustic chambers, for the left and right channels. Using the EmbracingSound® algorithm Model L/XL creates a real stereo reproduction with two acoustic chambers that are very close to each other.

#### How do I clean the device?

Use a soft, dry cloth to avoid making scratches on the surface. Do not use cleaning alcohol, or other solvent fluids to clean the surface of the Cabinet as this can both damage the lacquer and also cause electrical failures. Before cleaning, unplug the device from the AC power outlet.

## SUPPORT

#### More information and additional troubleshooting

Check the “Support” pages at [genevalab.com](http://genevalab.com).

#### Service and repair

If the product is damaged and needs repair, please contact your dealer. Visit [genevalab.com](http://genevalab.com) to find a dealer in your area.

#### Warranty

See the specific terms for your country at [genevalab.com](http://genevalab.com).

Geneva® is a registered trademark of G-Lab GmbH.

Apple, iPod, iPhone and iPad are trademarks of Apple Computer, Inc. registered in the U.S. and other countries.

The EmbracingSound® trademark is owned by Embracing Sound Experience AB.

The Bluetooth® word mark and logos are registered Trademarks owned by Bluetooth SIG, Inc.

aptX is a trademark of CSR plc.

© 2013 G-Lab GmbH. Manual for Geneva Sound System, Model L/XL, Version v2.00

## WICHTIGE SICHERHEITSHINWEISE

1. Lesen Sie diese Anleitung
2. Heben Sie diese Anleitung auf
3. Beachten Sie alle Warnungen
4. Befolgen Sie alle Anweisungen
5. Benutzen Sie das Gerät nicht in der Nähe von Wasser.
6. Nur mit einem trockenen Tuch reinigen.
7. Versperren Sie keine Belüftungsöffnungen. Installieren Sie das Gerät nach den Vorgaben des Herstellers.
8. Installieren Sie das Gerät nicht in der Nähe von Wärmequellen wie Heizungen, Wärmespeichern, Öfen oder anderen Geräten (einschließlich Verstärkern), die Wärme erzeugen.
9. Halten Sie sich an die Sicherheitsvorschriften für einen gepolten Stecker oder Schutzkontaktstecker. Ein gepolter Stecker besitzt 2 Kontakte wovon einer breiter ist, als der andere. Ein Schutzkontaktstecker hat 2 Kontakte und eine dritte Erdungsphase. Der breitere Kontakt sowie die Erdungsphase dienen Ihrer Sicherheit. Wenn der gelieferte Stecker nicht in Ihre Steckdose passt, konsultieren Sie einen Elektriker für einen entsprechenden Ersatz.
10. Schützen Sie das Netzteil vor Tritten und Quetschungen, insbesondere an Stecker, Anschlussdosen und an dem Punkt, wo die Kabel aus dem Gerät austreten. Achten Sie besonders auf den festen Sitz des Netzsteckers am Gerät und der Steckdose.
11. Nutzen Sie ausschließlich das vom Hersteller empfohlene Zubehör.
12. Nutzen Sie das Gerät nur mit den vom Hersteller empfohlenen/ mitgelieferten Befestigungsmöglichkeiten. Wird ein fahrbares Gestell benutzt, ist besondere Vorsicht geboten um Verletzungen durch eventuelles Umkippen der Gestell-Geräte-Kombination zu vermeiden.
13. Ziehen Sie bei Gewittern, oder wenn das Gerät über längere Zeit nicht gebraucht wird, den Stecker des Geräts aus der Steckdose.
14. Beauftragen Sie mit allen Servicearbeiten nur qualifiziertes Servicepersonal. Ein Service ist erforderlich, wenn das Gerät beschädigt wurde, etwa wenn das Netzteil oder die Stecker beschädigt sind, Flüssigkeit über dem Gerät verschüttet wurde, oder Gegenstände in das Gerät geraten sind, wenn das Gerät Regen oder Feuchtigkeit ausgesetzt war, nicht normal funktioniert, oder fallen gelassen wurde.
15. Installieren Sie das Gerät nicht in geschlossenen Schränken oder Einbauvorrichtungen wie beispielsweise einem Bücherfach oder Ähnlichem. Achten Sie auf gute Belüftung. Die Belüftungsöffnungen dürfen zu keiner Zeit durch beispielsweise Zeitungen, Tischdecken, Vorhänge, etc. abgedeckt werden.
16. **ACHTUNG:** Lesen Sie das beigefügte Informationsblatt zu Strom- und Sicherheitshinweisen, bevor Sie das Gerät installieren oder gebrauchen.
17. **ACHTUNG:** Um das Risiko eines Feuers oder elektrischen Schocks so gering wie möglich zu halten, setzen Sie das Gerät weder Regen noch Feuchtigkeit aus. Halten Sie das Gerät fern von Spritzwasser und Wasserbehältern wie z.B. Vasen. Stellen Sie diese niemals auf das Gerät.
18. **WARNUNG:** Wenn die Batterie unsachgemäß ausgetauscht wird, besteht Explosionsgefahr. Ersetzen Sie die Batterie nur durch eine Neue vom richtigen Typ.
19. **ACHTUNG:** Setzen Sie die Batterie (Batterie, Batterien oder Batterie-Pack) keines Falls starker Hitze wie direkter Sonneneinstrahlung, offenem Feuer oder Ähnlichem aus.
20. **ACHTUNG:** Der Plug-In Adapter fungiert als Überspannungsschutz, und sollte deshalb unbeschädigt bleiben.
21. **Korrekte Entsorgung des Produkts.** Produkte, die dieses Symbol tragen, dürfen EU-weit NICHT mit dem normalen Hausmüll entsorgt werden. Um mögliche Schäden für Umwelt und Mensch durch unkontrollierte Müllentsorgung zu vermeiden, entsorgen Sie das Produkt über eine Sammelstelle für Wiederverwertung von elektronischen Geräten. Informationen zur Rückgabe und zu Sammelstellen erhalten Sie bei Ihrem Händler. Dieser kümmert sich um umweltgerechtes Recycling.
22. **WARNUNG:** Stellen Sie kein offenes Feuer, wie z.B. brennende Kerzen, auf das Gerät.

**Batterien der Fernbedienung:** Halten Sie die Batterie der Fernbedienung außer Reichweite von Kindern. Batterien können bei unsachgemäßem Gebrauch Brände oder Verätzungen verursachen. Die Batterie nicht wiederaufladen, zerlegen oder auf über 212°F (100°C) erhitzen. Ersetzen Sie die Batterie nur durch eine Neue vom richtigen Typ und Modell-Nummer (CR2025 Lithium-Knopfzelle, 3 V).

**Betriebstemperaturen:** Die empfohlene Betriebstemperatur für das Gerät beträgt zwischen 5 und 40 Grad Celsius / 41 und 104 Grad Fahrenheit.

⚠ **Anschluss mit Schutzerdung.** Das Gerät sollte an eine Steckdose mit einer Schutzerdung angeschlossen werden. Vordere Schutzabdeckung: das Gerät nie auf den Bereich der vorderen Schutzabdeckung ablegen, da dies die Schutzabdeckung beschädigen könnte.

## KONFORMITÄT

**CE Konformität**  
G-Lab GmbH erklärt, dass dieses Gerät die grundlegenden Anforderungen und andere relevanten Bestimmungen der Richtlinie 1999/5/EC erfüllt. Die Konformitätserklärung kann auf Anfrage an G-Lab GmbH, Zürich, Schweiz oder unter <http://genevalab.com> eingesehen werden.

CE 0979 

## WIEDERVERWERTUNG

**Dieses Produkt kann wiederverwertet werden.** Produkte, die dieses Symbol tragen, dürfen NICHT in den normalen Hausmüll weggeworfen werden. Bringen Sie das Produkt am Ende seines Lebenszyklus zu einer Sammelstelle für die Wiederverwertung von Elektro- und elektronischen Geräten. Informationen zur Rückgabe und zu Sammelstellen erhalten Sie bei Ihrer örtlichen Behörde.

**Die europäische Richtlinie für Entsorgung von Elektro- und elektronischen Geräten (WEEE)** wurde implementiert, um die Menge des Mülls auf Mülldeponien drastisch zu senken und damit die Umweltauswirkung auf den Planeten und auf die menschliche Gesundheit zu reduzieren. Bitte handeln Sie verantwortungsbewusst, indem Sie gebrauchte Produkte der Wiederverwertung zuführen. Wenn dieses Produkt noch benutzbar sein sollte, können Sie es auch verschenken oder verkaufen.

**Gebrauchte Batterien:** Bitte entsorgen Sie gebrauchte Batterien ordnungsgemäß entsprechend den in Ihrem Land geltenden Vorschriften. Werfen Sie die Batterie nicht ins Feuer.

**Deutschland:** Dieses Gerät enthält Batterien. Bitte nicht in den Hausmüll werfen. Entsorgen Sie das Gerät entsprechend der maßgeblichen gesetzlichen Vorgaben.



Geneva® ist eine Handelsmarke der G-Lab GmbH.  
Apple, iPod, iPhone and iPad are trademarks of Apple Computer, Inc. registered in the U.S. and other countries.  
Die Handelsmarke EmbracingSound® gehört der Embracing Sound Experience AB.  
Der Begriff Bluetooth® und die Logos sind eingetragene Marken der Bluetooth SIG, Inc.  
aptX is a trademark of CSR plc  
©2013 G-Lab GmbH. Alle Rechte vorbehalten. Diese Bedienungsanleitung darf unter Urheberrechtsgesetzen ohne schriftliche Zustimmung der G-Lab GmbH weder ganz noch teilweise kopiert werden.

## ÜBERSICHT

### AUDIOQUELLEN

Sie können Musik aus den folgenden Audioquellen abspielen:

- FM-Radio
- DAB + Radio (Funktioniert nur in Ländern mit DAB+ Service)
- Audio CD
- Bluetooth-Audio (mit Unterstützung für aptX und AAC)
- Externe Audio-Geräte mit zwei Line-In-Eingängen

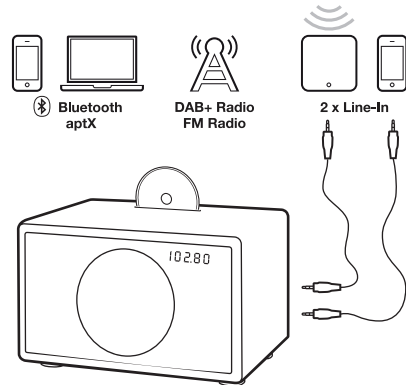

### SENSORTASTEN

⏻	Ein / Aus
+	Lautstärke +
-	Lautstärke -

### MODEL L

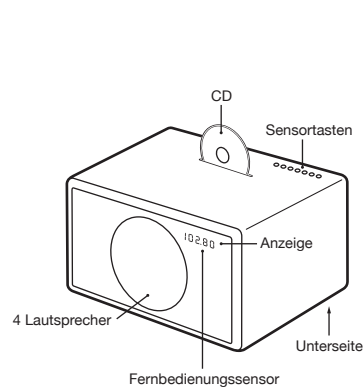

### REMOTE CONTROL

[+]	Ein/Aus
[VOL +] [VOL -]	Lautstärkeregl.
[BASS +] [BASS -]	Bassregler
[TREBLE +] [TREBLE -]	Höhenregler
[Bluetooth]	Bluetooth
[CD]	CD
[RADIO]	FM/DAB+
[1<<<] [2<<<]	CD, Bluetooth: Titel ändern CD: schnelles Vor- / zurückspulen (halten)
[AIR] [▲] [LINEIN]	FM: Sender ändern FM: Auto-Suche (1 Sek. halten) DAB+: Sender ändern DAB+: Scan (1 Sek. halten.)
[▶▶▶] [▶▶▶▶]	CD, Bluetooth: Abspielen/Pause FM: Mono/Stereo (halten 1 Sek.)
[M]	Stummschalten
[▲]	CD Auswerfen
[LINEIN]	Line-in 1 (Anschluss "Line-In")
[AIR]	Line-in 2 (Anschluss "AIR")
[P] [R] [E] [S] [E] [T]	PRESET DAB/FM presets

[M]	Modus:Auswahl FM, DAB/DAB+, Line-In, Air oder Bluetooth
[▲]	CD Auswerfen
[◀▶]	FM/DAB Frequenz, CD & Bluetooth Titel ändern

### MODEL XL

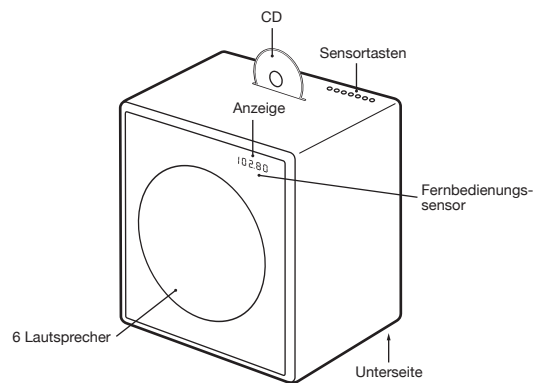

## VERWENDUNG DES GERÄTS

### ERSTE SCHRITTE

1. Entfernen Sie das Schutzpapier vom Batteriefach der Fernbedienung.

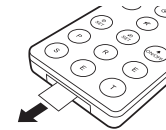

2. Auf der Unterseite verbinden Sie die Antennenbuchse mit dem Anschluss der Radioantenne.
3. Auch auf der Unterseite verbinden Sie das Netzkabel mit dem Netzanschluss.

### WAHL DER AUDIOQUELLE

Die Audioquelle kann entweder mit den Fernbedienungstasten oder der Sensortaste **M** gewählt werden. Die **RADIO** -Taste auf der Fernbedienung wechselt zwischen FM und DAB+ Radio.

### FM-RADIO (UKW)

1. Tippen Sie auf die **RADIO** -Taste auf der Fernbedienung, bis die Anzeige eine FM-Frequenz zeigt.
2. Ändern Sie die die Frequenz manuell, indem sie mit den Tasten **1<<<** und **▶▶▶** einen FM-Sender wählen.
3. Suchen Sie automatisch nach einem anderen Sender, indem Sie die Tasten **1<<<** und **▶▶▶** für eine kurze Zeit halten.

### Speichern eines Radiosenders in einer Voreinstellung.

1. Wählen Sie Ihre Lieblings-Radiosender mit **1<<<** oder **▶▶▶**.
2. Wählen Sie eine der 6 Speicherplatztasten auf der Fernbedienung, und halten Sie gedrückt, bis der entsprechende Buchstabe auf der Anzeige zu blinken beginnt. Der Sender wurde gespeichert.

### Verwenden der Speicherplätze

Drücken Sie auf eine der Speicherplatztasten, um einen Radiosender aufzurufen.

### DAB+

DAB+ (manchmal auch Digitales Radio genannt) ist nur in bestimmten Ländern verfügbar (Großbritannien, Deutschland, Schweiz, Norwegen, Hongkong und anderen). Model L/XL ist mit DAB und DAB+ kompatibel.

1. Drücken Sie die **RADIO** -Taste auf der Fernbedienung, bis die Anzeige DAB anzeigt.
2. Wählen Sie mit **1<<<** und **▶▶▶** einen DAB-Sender.

### Scan-Funktion

Wenn Sie mit Ihrem Model L/XL zum ersten Mal verwenden, muss das Radio nach verfügbaren Radiosendern in Ihrer Region suchen (mithilfe der "Scan"-Funktion). Nach dem Scan werden die Sender automatisch gespeichert.

- Innerhalb von 5 Sekunden nach dem Wählen des DAB-Modus halten Sie die **▶▶▶** Taste gedrückt, bis "Scan" angezeigt wird.

"Scan" wird auch benötigt, wenn zu einem neuen Standort mit verschiedenen Radiosendern gefahren sind, oder wenn Sie das Radio in ein anderes Zimmer mit unterschiedlichen Funk-Empfangeigenschaften bringen.

### Speicherplätze

Sechs DAB+ Speicherplätze sind verfügbar und sie arbeiten genau auf die gleiche Art und Weise wie die FM-Speicherplätze.

### Welche DAB-Normen werden unterstützt?

Die DAB und DAB+ Normen werden für folgende Frequenzen unterstützt:

- Band 3: 5A...12D (174.928 MHz... 229.072 MHz).
- Kanal 13: 13A...13F (230.784 MHz... 239.200 MHz).

### Wie kann ich die DAB+ Funktion deaktivieren?

1. Wählen Sie **FM**.
2. Halten Sie die **RADIO**-Taste der Fernbedienung für 5 Sekunden gedrückt, um die DAB+ Funktion zu aktivieren oder deaktivieren

### CD

1. Legen Sie eine CD mit der bedruckten Seite in Richtung der Vorderseite des Geräts in den Schlitz.
2. Die CD beginnt automatisch abzuspielen.
3. Zum Auswerfen der CD, drücken Sie auf der Fernbedienung oder auf den Sensortasten auf die **▲**-Taste.

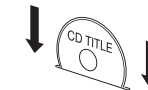

### Navigation

Sie können Titel mit den Tasten **1<<<** und **▶▶▶** ändern. Halten Sie die Tasten **1<<<** und **▶▶▶** für ein schnelles Vor- und Zurückspulen innerhalb eines Titels gedrückt.

### Unterstützt der CD-Player CD-R mit MP3-Dateien?

Nein, der CD-Player unterstützt nur Audio-CDs. CD-R mit MP3 und andere Formate werden nicht unterstützt.

## VERWENDUNG DES GERÄTS

### BLUETOOTH

Mobiltelefone und Computer mit Bluetooth können mit dem Model L/XL verbinden und Musik abspielen. Das Mobiltelefon oder der Computer muss Bluetooth A2DP unterstützen.

#### Erste Einrichtung ("Kopplung") mit iPhone®

1. Drücken Sie auf die **⌘** Taste auf der Fernbedienung. Warten Sie 20 Sekunden, bis das Display ein blinkendes "Pairing" zeigt.
2. Wählen Sie "Settings" auf Ihrem iPhone®. Wählen Sie "General / Bluetooth". Schalten Sie Bluetooth an. Neue Bluetooth-Geräte werden automatisch erkannt. Nach ein paar Sekunden wird "GENEVA L (Not Paired)" angezeigt.
3. Wählen Sie "GENEVA L". Das Telefon ist jetzt mit dem Model L verbunden ("Kopplung").
4. Sollte das Telefon eine PIN fordern, geben Sie "0000" (vier Nullen) ein.
5. Jetzt können Sie Musik auf einem iPhone® abspielen und es auf dem Model L anhören.

#### Kopplung-Anleitungen für andere Geräte und Mobiltelefone

Gehen Sie zu [www.genevalab.com](http://www.genevalab.com) und wählen Sie "Support".

#### Bluetooth-Einstellungen auf iPhone®

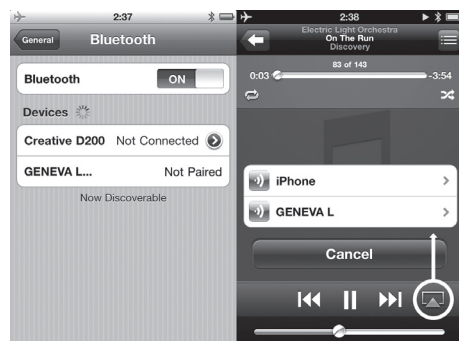

Einstellungen auf dem iPhone® Abspielen

#### Abspielen von Musik

Die meisten Telefone stellen nach der Ersteinrichtung ("Kopplung") automatisch eine Verbindung mit dem Model L/XL her.

1. Drücken Sie auf die **⌘** Taste auf der Fernbedienung. Während das Model L/XL sich verbindet, zeigt die Anzeige für ein paar Sekunden "Connect".
2. Jetzt wird die auf Ihrem Handy abgespielte Musik automatisch zum Model L/XL gestreamt werden.
3. Ändern der Titel mit **⏮** und **⏭**.

#### Hochwertiges Bluetooth-Audio mit aptX und AAC-Codizes

Einige Mobiltelefone unterstützen eine höhere Übertragungsqualität als die standardmäßigen Bluetooth-Codex (SBC). Model L/XL unterstützt die hochwertigen Codizes aptX und AAC. Das Model L/XL wählt automatisch die hochwertigen Bluetooth-Codizes aptX oder AAC, wenn das Mobiltelefon diese Funktion unterstützt.

#### Statusinformationen auf der Anzeige

**"Search"**: Sucht nach zuvor gekoppelten Geräten.

**"Connect"**: Verbindung erfolgreich.

**"Pairing"**: Wenn das Model L/XL innerhalb von 20 Sekunden keine erfolgreiche Verbindung findet, dann geht das Model L/XL für 2 Minuten in den Kopplungs-Modus.

**"Connected to XXX"**: Erfolgreich mit einem Gerät mit dem Namen XXX verbunden.

**"BLUE C"**: Ein Gerät ist verbunden.

**"BLUE —"**: Kein Gerät ist verbunden.

#### LINE-IN

Das Model L/XL verfügt über zwei Line-in-Eingänge für externe Audio-Geräte:

- Cinch-Buchsen ("Line-In")
- 3.5 mm Buchse ("Air") mit automatischer Einschalt-Funktionalität

1. Verbinden Sie das eine Ende eines Line-In-Kabels mit dem Line-In oder Air-Anschluss auf der Unterseite von Model L/XL (Cinch-Buchsen), dann verbinden Sie das andere Ende des Kabels mit dem Audio-Gerät (Kopfhörer oder Line-Out-Buchse).
2. Drücken Sie die Tasten **LINE-IN** oder **AIR** auf der Fernbedienung.

#### AUTOMATISCHES EIN-/AUSSCHALTEN

##### Einschalten mit dem AIR-Anschluss

Wenn ein externes Audiogerät seinen Audio-Ausgang mit dem AIR-Anschluss verbunden hat, wird sich Model L/XL automatisch selbst einschalten, sobald es ein Audiosignal auf dem AIR-Anschluss gibt. Der AIR-Anschluss eignet sich für Netzwerk-Audio-Streaming-Geräte, wie den Apple AirPort Express (AirPlay) und Sonos-Produkte. Wenn Sie ein Streaming-Gerät einschalten, wird es automatisch das Model L/XL einschalten.

##### Ausschalten mit der Energiesparfunktion

Das Model L/XL schaltet sich automatisch nach 15 Minuten ab, wenn es keine aktive Bluetooth-Verbindung gibt, keine CD abgespielt wird, oder wenn es kein Audiosignal in den Line-in/AIR Anschlüssen gibt.

## FEHLERBEHEBUNG

#### Das Model L/XL lässt sich nicht einschalten, wenn ich die **⏻** Taste drücke.

Verwenden Sie zum **⏻** Drücken nur einen Finger. Berühren Sie den restlichen Touchscreen nicht mit den anderen Fingern. Der Touchscreen funktioniert einwandfrei, wenn er mit nur einem Finger bedient wird.

#### Warum schaltet sich das Model L/XL selbst aus?

Die Energiesparfunktion schaltet das Model L/XL automatisch aus. Das Model L/XL schaltet sich automatisch nach 15 Minuten ab, wenn es keine aktive Bluetooth-Verbindung gibt, keine CD abgespielt wird, oder wenn es kein Signal in den Line-in/AIR Eingängen gibt. Geschieht dies, dann zeigt die Anzeige "ECO OFF".

#### Warum ist mein Mobiltelefon nicht verbunden?

Bitte prüfen Sie die Support-Seiten bei [genevalab.com](http://genevalab.com).

#### Wie setze ich Bluetooth zurück?

Es können bis zu drei gekoppelten Bluetooth-Geräten gespeichert werden. Löschen Sie den Speicher mit den folgenden Schritten:

1. Wählen Sie Bluetooth am Model L/XL.
2. Innerhalb von 5 Sekunden nach Wählen des Bluetooth-Modus, halten Sie **⏻** bis "RESET" angezeigt wird.
3. Koppeln Sie Ihr Mobiltelefon erneut.

#### Wie lautet der PIN für eine Bluetooth-Verbindung?

Die PIN lautet: 0000 (4 Nullen). Nicht alle Computer oder Mobiltelefone benötigen einen PIN-Code bei der Ersteinrichtung (Kopplung).

#### Ich habe bei der Wiedergabe über Bluetooth eine unzuverlässige Verbindung mit Aussetzern.

- Bringen Sie das Mobiltelefon näher an das Model L/XL.
- Entfernen Sie sich oder schalten andere drahtlose Geräte, die eine Bluetooth-Verbindung stören können (z. B. WLAN/Wi-Fi, andere Mobiltelefone etc.) aus.

#### Die automatische FM-Suche findet nicht alle Sender

Die automatische FM-Suchfunktion (Tasten **⏮** oder **⏭** halten) findet nur Sender mit einem starken Signal.

#### Wie lösche oder überschreibe ich einen Speicherplatz?

Gespeicherte Speicherplätze müssen nicht gelöscht werden. Sie müssen nur die Schritte zum Speichern eines neuen Speicherplatzes durchführen.

#### Ich kann das Gerät nicht ausschalten, die Anzeige zeigt "Air active — cannot turn off"

Es gibt immer noch ein Audiosignal auf dem Air-Anschluss. Entweder stoppen die Audioquelle oder unterbrechen die Verbindung des externen Geräts mit dem AIR-Anschluss.

#### Wie kann ich die Batterie der Fernbedienung wechseln?

1. Drücken Sie den kleinen Hebel mit dem Finger oder einem kleinen Schraubendreher in Richtung des Pfeils.
2. Während Sie den kleinen Hebel halten, schieben Sie das Batteriefach heraus.
3. Tauschen Sie die Batterie (3V Lithium-Zelle 3V CR2025) aus. Stellen Sie sicher, dass die Batterie mit der richtigen Polarität eingelegt ist.

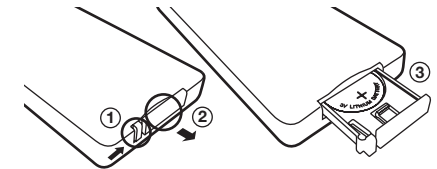

#### Wie überprüfe ich, ob die Fernbedienung funktioniert?

Jedes Mal, wenn auf der Fernbedienung eine Taste gedrückt wird, leuchtet kurz ein kleines rotes Licht auf der Anzeige auf.

#### Wie ist es möglich, aus nur einem Lautsprecher Stereo zu hören?

Innerhalb des Holzgehäuses gibt es zwei (Model L) oder vier (Model XL) akustische Kammern, für die linken und rechten Kanäle. Mit dem EmbracingSound® Algorithmus schafft Model L/XL eine echte Stereo-Wiedergabe mit zwei akustischen Kammern, die einander sehr nahe sind.

#### Wie reinige ich das Gerät?

Verwenden Sie ein weiches, trockenes Tuch, um ein Verkratzen der Oberfläche zu vermeiden. Verwenden Sie keine alkoholhaltigen Reinigungsmittel oder andere Lösungsmittel, um die Oberfläche des Gehäuses zu reinigen. Dies kann sowohl zu Schäden im Lack, als auch zu elektrischen Schäden führen. Trennen Sie das Gerät vor der Reinigung von der Stromversorgung.

## SUPPORT

#### Weitere Informationen und zusätzliche Hinweise zur Fehlerbehebung

Sehen Sie sich die Supportseiten auf [genevalab.com](http://genevalab.com) an.

#### Service und Reparatur

Wenn das Produkt beschädigt ist und repariert werden muss, wenden Sie sich bitte an Ihren Händler. Besuchen Sie [genevalab.com](http://genevalab.com), um einen Händler in Ihrer Region zu finden.

#### Garantie

Die spezifischen Bedingungen für Ihr Land finden Sie auf [genevalab.com](http://genevalab.com).

## INFORMATIONS DE SÉCURITÉ IMPORTANTES

1. Lisez ces instructions
2. Conservez ces instructions
3. Respectez tous les avertissements
4. Suivez toutes les instructions
5. N'utilisez pas cet appareil près de l'eau.
6. Nettoyez-le uniquement avec un chiffon sec.
7. Ne bloquez pas les ouvertures de ventilation. Procédez à l'installation conformément aux instructions du fabricant.
8. N'installez pas l'appareil près d'une source de chaleur telle qu'un radiateur, une arrivée d'air chaud, un four ou tout autre appareil (notamment les amplificateurs) générant de la chaleur.
9. Ne supprimez pas la sécurité de la fiche polarisée ou mise à la terre. Une fiche polarisée possède deux lames dont l'une est plus large que l'autre. Une fiche mise à la terre possède deux lames et une broche de terre. La lame plus large ou la broche sont fournies pour votre sécurité. Si la fiche fournie ne rentre pas dans votre prise, consultez un électricien pour remplacer la prise obsolète.
10. Protégez le cordon d'alimentation contre les risques de piétinement ou de pincement notamment au niveau des fiches, des prises de courant et des points de raccordement de l'appareil.
11. Utilisez uniquement les fixations et accessoires recommandés par le fabricant.
12. Utilisez uniquement le chariot, stand, trépied, support ou table spécifiés par le fabricant ou vendus avec l'appareil. Si vous utilisez un chariot, soyez prudent lorsque vous déplacez l'ensemble chariot/appareil pour éviter les blessures en cas de chute.
13. Débranchez cet appareil en cas d'orage ou s'il n'est pas utilisé pendant une longue période.
14. Confiez toutes les réparations à un technicien qualifié. La réparation est nécessaire lorsque l'appareil a été endommagé de quelque façon que ce soit, comme l'endommagement de la fiche ou du cordon d'alimentation, un déversement de liquide ou une insertion d'objet dans l'appareil, l'exposition de l'appareil à la pluie ou à l'humidité, un fonctionnement anormal ou une chute de l'appareil.
15. N'installez pas cet équipement dans un espace confiné ou encastrez comme une bibliothèque ou endroit similaire et maintenez de bonnes conditions de ventilation. La ventilation ne doit pas être entravée en obstruant les ouvertures d'aération avec des objets tels que journaux, nappes, rideaux, etc.
16. **AVERTISSEMENT :** Veuillez vous référer aux informations électriques et de sécurité figurant au bas du boîtier (extérieur) avant d'installer ou d'utiliser l'appareil.
17. **AVERTISSEMENT :** Pour réduire le risque d'incendie ou de choc électrique, n'exposez pas cet appareil à la pluie ou à l'humidité. L'appareil ne doit pas être exposé à des éclaboussures et de plus, aucun objet rempli de liquide, tel qu'un vase, ne doit être posé sur l'appareil.
18. **ATTENTION :** Un risque d'explosion existe si la pile n'est pas remplacée correctement. Remplacez-la uniquement par une pile du même type ou équivalente.
19. **AVERTISSEMENT :** La batterie (batterie ou piles ou bloc-piles) ne doit pas être exposée à une chaleur excessive comme le soleil, le feu, etc.
20. **AVERTISSEMENT :** Lorsque la prise d'alimentation est utilisée comme dispositif de déconnexion, ce dispositif doit demeurer aisément accessible.
21. **Élimination correcte de ce produit.** Ce symbole indique que ce produit ne doit pas être jeté avec les autres déchets ménagers dans toute l'UE. Afin d'éviter tout effet nocif sur l'environnement ou la santé humaine, engendré par une mauvaise élimination des déchets, recyclez-le de façon responsable afin de promouvoir la réutilisation durable des ressources matérielles. Lorsque votre appareil arrive en fin de vie, déposez-le dans un point de collecte ou de retour ou contactez le revendeur où le produit a été acheté. Il pourra se charger du recyclage adéquat de l'appareil.
22. **AVERTISSEMENT :** Aucune source de flamme nue, telle que des bougies allumées, ne doit être placée sur l'appareil.

**Pile de la télécommande :** conservez la pile de la télécommande hors de portée des enfants. Une mauvaise manipulation peut entraîner un incendie ou une brûlure chimique. Ne la rechargez pas, ne la démontez pas, ne la chauffez pas au-delà de 212 °F (100 °C). Remplacez-la exclusivement avec une pile de même type et de même numéro de modèle (pile bouton au lithium CR20, 3 V).

**Températures de fonctionnement :** La plage de température recommandée pour l'appareil est comprise entre 5 et 40 °C.

**Borne de mise à la terre de protection.** L'appareil doit être connecté à une prise de courant avec mise à la terre. Calandre : ne jamais poser l'appareil sur le panneau de calandre, car cela endommagerait la grille. L'étiquette se trouve au bas de l'appareil.

## CONFORMITÉ

### Canada

Cet appareil est conforme à la norme d'Industrie Canada exempts de licence RSS (s). Son fonctionnement est soumis aux deux conditions suivantes: (1) cet appareil ne peut pas causer d'interférences et (2) cet appareil doit accepter toute interférence, y compris les interférences qui peuvent causer un mauvais fonctionnement de l'appareil. Industrie Canada (IC): Nr. 10107A-MODELLBT, 10107A-MODELXLBT

### Conformité CE

G-Lab GmbH déclare que cet appareil est conforme aux exigences essentielles et aux autres dispositions pertinentes de la directive 1999/5/CE. La déclaration de conformité peut être consultée sur demande à G-Lab GmbH, Zurich, Suisse, ou sur <http://genevalab.com>.

CE 0979 

## RECYCLAGE

**Ce produit peut être recyclé.** Les produits portant ce symbole NE DOIVENT PAS être jetés avec les déchets ménagers courants. À la fin du cycle de vie du produit, apportez-le dans un centre de collecte conçu pour le recyclage des dispositifs électriques et électroniques. Renseignez-vous sur les points de retour et de collecte auprès de votre collectivité locale

**La directive européenne sur les Déchets d'équipements électriques et électroniques (DEEE)** a été mise en œuvre pour diminuer considérablement la quantité de déchets enfouis, réduisant de ce fait l'impact environnemental sur notre planète et notre santé. Agissez toujours de façon responsable en recyclant les produits usagés. Si ce produit peut encore être utilisé, envisagez de le donner ou de le vendre.

**Piles usagées:** ne jetez pas les piles usagées n'importe où, suivez les réglementations locales. Ne jetez pas les piles dans le feu.



Geneva® est une marque déposée de G-Lab GmbH. Apple, iPod, iPhone and iPad are trademarks of Apple Computer, Inc. registered in the U.S. and other countries.

La marque EmbracingSound® est la propriété d'Embracing Sound Experience AB.

La marque et les logos Bluetooth® sont des marques déposées appartenant à Bluetooth SIG, Inc.

aptX is a trademark of CSR plc

© 2013 G-Lab GmbH. Tous droits réservés. Conformément à la réglementation sur les droits d'auteur, le présent manuel ne peut être copié, en tout ou partie, sans l'accord écrit de G-Lab GmbH.



## PRÉSENTATION

### SOURCES AUDIO

Vous pouvez jouer de la musique à partir des sources audio suivantes :

- Radio FM
- radio DAB+ (Ne fonctionne que dans les pays où le service DAB+ existe)
- CD audio
- Audio Bluetooth (avec support pour aptX et AAC)
- Périphériques audio externes avec deux entrées Line-In

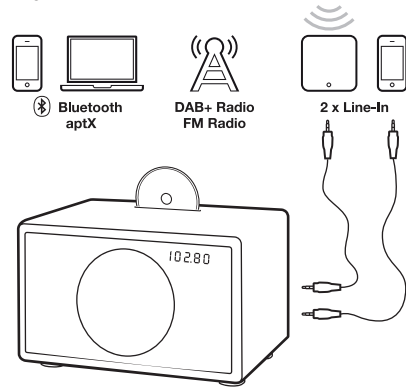

### TÉLÉCOMMANDE

<b>+</b>	Marche / Arrêt
<b>VOL</b> <b>VOL</b>	Contrôle du volume
<b>BASS</b> <b>BASS</b>	Contrôle des basses
<b>TREBLE</b> <b>TREBLE</b>	Contrôle des aigus
<b>Bluetooth</b>	Bluetooth
<b>CD</b>	CD
<b>RADIO</b>	FM / DAB+
<b>◀▶</b>	CD, Bluetooth : changer de piste CD : avance rapide / retour rapide (maintenir) FM : changer de stations FM : recherche automatique (maintenir 1 sec.) DAB+ : changer de stations DAB+ : scan (maintenir 1 sec.)
<b>⏸</b>	CD, Bluetooth : lecture / pause FM : mono / stéréo (maintenir 1 sec.)
<b>🔇</b>	Muet
<b>▲</b>	Éjecter le CD
<b>LINEIN</b>	Line-in 1 (connecteur "Line-In")
<b>AIR</b>	Line-in 2 (connecteur "AIR")
<b>P R E S E T</b>	Préréglages DAB / FM

### TOUCHES

<b>⏻</b>	Marche / Arrêt
<b>+</b>	le volume +
<b>-</b>	le volume -

<b>M</b>	Mode: sélectionnez FM, DAB/DAB+, Line-In, Air ou Bluetooth
<b>▲</b>	Éjecter le CD
<b>◀▶</b>	Changer la fréquence FM/DAB, les pistes CD et Bluetooth

### MODEL L

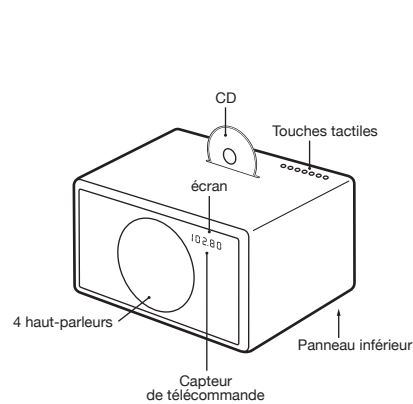

### MODEL XL

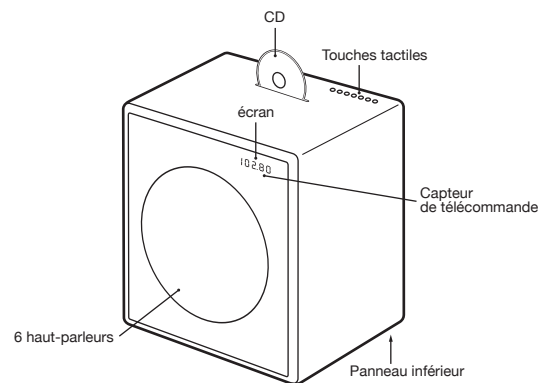

## UTILISATION DE L'APPAREIL

### PRISE EN MAIN

1. Retirez le papier de protection du compartiment à piles de la télécommande.

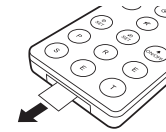

2. Sur le panneau inférieur, branchez le fil d'antenne fourni au connecteur d'antenne de la radio.
3. Également sur le panneau inférieur, branchez le câble d'alimentation au connecteur d'alimentation électrique.

### SÉLECTION DE LA SOURCE AUDIO

La source audio peut être sélectionnée soit avec les touches de la télécommande ou la touche tactile **M**. Le bouton **RADIO** de la télécommande permet de basculer la radio entre FM et DAB+.

### RADIO FM

1. Appuyez sur la touche **RADIO** de la télécommande jusqu'à ce que l'écran affiche une fréquence FM.
2. Pour changer la fréquence manuellement, sélectionnez une station FM avec les touches **◀▶**.
3. Pour rechercher automatiquement une autre station, appuyez sur les touches **◀▶** pendant un court moment.

### Enregistrement d'une station de radio dans la présélection.

1. Choisissez votre station de radio préférée avec **◀▶** ou **▶▶**.
2. Sélectionnez l'une des 6 touches de présélection sur la télécommande, et continuez d'appuyer jusqu'à ce que la lettre correspondante sur l'écran se mette à clignoter. La station est maintenant mémorisée.

### Utilisation des présélections

Appuyez sur une des touches de présélection pour écouter une station de radio.

### DAB+

DAB+ (parfois aussi appelé radio digitale) n'est disponible que dans certains pays (Royaume-Uni, Allemagne, Suisse, Norvège, Hong Kong et autres). Model L/XL est compatible avec DAB et DAB+.

1. Appuyez sur la touche **RADIO** de la télécommande jusqu'à ce que l'écran affiche DAB.
2. Sélectionnez une station DAB avec **◀▶**.

### Fonction scan

Lorsque vous utilisez votre Model L/XL pour la première fois, la radio doit rechercher les stations de radio disponibles dans votre région (fait avec la fonction "Scan"). Après un scan, les stations seront automatiquement enregistrées.

- Dans les 5 secondes après être passé en mode DAB, maintenez enfoncé le **▶▶** bouton jusqu'à ce que "Scan" apparaisse.

Un "scan" est également nécessaire après avoir voyagé dans un nouvel endroit avec des stations de radio différentes, ou lorsque vous déplacez la radio dans une pièce différente avec des caractéristiques de réception radio différentes.

### Présélections

Six présélections DAB+ sont disponibles et elles fonctionnent exactement de la même manière que les présélections FM.

### Quelles sont les normes DAB prises en charge ?

Les standards DAB et DAB+ sont pris en charge, sur les fréquences suivantes :

- Bande III : 5A ...12D (174,928 MHz...229,072 MHz).
- Canal 13 : 13A ...13F (230,784 MHz...239,200 MHz).

### Comment puis-je désactiver la fonction DAB+ ?

1. Sélectionnez **FM**.
2. Maintenez appuyée la touche **RADIO** de la télécommande pendant 5 secondes pour activer ou désactiver la fonction DAB+.

### CD

1. Insérez un CD dans la fente, avec la face imprimée face à l'avant de l'appareil.
2. Le CD va commencer à être lu automatiquement.
3. Pour éjecter le CD, appuyez sur la touche **▲** soit sur la télécommande soit sur les touches tactiles.

### Navigation

Vous pouvez changer de piste avec les touches **◀▶** et **▶▶**. Tenez le **◀▶** et les **▶▶** touches pour faire un avance rapide et un retour rapide dans une piste.

### Est-ce que le lecteur CD supporte les CD-R contenant des fichiers MP3 ?

Non, le lecteur de CD ne supporte que les CD audio. Les CD-R avec des MP3 et d'autres formats ne sont pas supportés.

## UTILISATION DE L'APPAREIL

### BLUETOOTH

Les téléphones portables et les ordinateurs avec Bluetooth peuvent se connecter au Model L/XL et jouer de la musique. Le téléphone portable ou l'ordinateur doivent prendre en charge le Bluetooth A2DP

#### Configuration initiale ("Jumelage") avec iPhone®

1. Appuyez sur la touche **⌘** de la télécommande. Attendez 20 secondes jusqu'à ce que l'écran affiche un "Pairing" ("Jumelage") clignotant.
2. Sélectionnez "Paramètres" sur votre iPhone®. Sélectionnez "Général/Bluetooth". Activez le Bluetooth. Les nouveaux appareils Bluetooth sont détectés automatiquement. Après quelques secondes "GENEVA L (Not Paired)" va apparaître.
3. Sélectionnez "GENEVA L". Le téléphone est maintenant connecté ("Pairing" - "Jumelage") pour le Model L.
4. Si le téléphone vous demande un code PIN : entrez «0000» (quatre zéros).
5. Maintenant, vous pouvez lire de la musique sur un iPhone® et l'écouter sur le Model L.

#### Guides de jumelage pour les autres appareils et téléphones mobiles

Aller sur [www.genevalab.com](http://www.genevalab.com) et sélectionnez "Support" ("Assistance").

#### Paramètres Bluetooth sur l'iPhone®

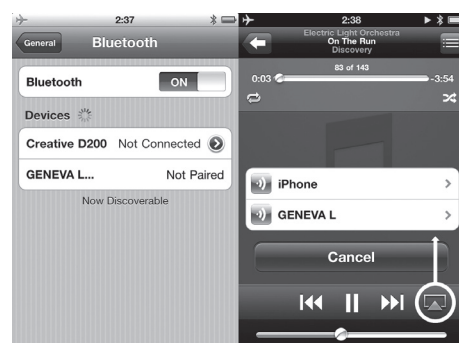

Réglages sur iPhone® Musique

#### Lecture de musique

La plupart des téléphones se connectent automatiquement au Model L/XL après la configuration initiale («Jumelage»).

1. Appuyez sur la touche **⌘** de la télécommande. Pendant que le Model L/XL se connecte, l'écran affiche "Connect" pendant quelques secondes.
2. Maintenant, la musique en cours de lecture sur votre téléphone portable sera automatiquement diffusée vers le Model L/XL.
3. Changez de piste avec **⏮** et **⏭**.

#### Audio Bluetooth de haute qualité avec les codecs aptX et AAC

Certains téléphones portables supportent une qualité de transmission plus élevée que le codec Bluetooth standard (SBC). Le Model L/XL prend en charge les codecs de haute qualité aptX et AAC. Le Model L/XL sélectionne automatiquement les codes de haute qualité Bluetooth aptX ou AAC, si le téléphone portable prend en charge cette fonctionnalité.

#### Les informations d'état sur l'écran

"Search" : Recherche de dispositifs précédemment jumelés.

"Connect" : connexion réussie.

"Pairing" : Si le Model L/XL n'a pas réussi une connexion dans les 20 secondes, le Model L/XL passera en mode de jumelage pendant 2 minutes.

"Connected to XXX" : Connexion réussie à l'appareil avec le nom XXX.

"BLUE C" : Un appareil est connecté.

"BLUE -" : Aucun appareil n'est connecté.

#### LINE-IN

Le Model L/XL a deux entrées line-in pour les appareils audio externes :

- Connecteurs RCA ("Line-In")
- Connecteur 3,5 mm ("Air") avec fonctionnalité de mise sous tension automatique

1. Branchez une extrémité d'un câble Line-In au connecteur Line-In ou Air sur le panneau inférieur du Model L/XL (connecteurs RCA), puis branchez l'autre extrémité du câble à l'appareil audio (casque ou connecteur Line-Out).
2. Appuyez sur la touche **LINE-IN** ou la touche **AIR** sur la télécommande.

#### MISE SOUS TENSION / ARRÊT AUTOMATIQUE

##### Mise sous tension avec le connecteur AIR

Si un appareil audio externe a sa sortie audio branchée au connecteur AIR, le Model L/XL va automatiquement être mis sous tension, dès qu'il y a un signal audio sur le connecteur AIR. Le connecteur AIR est adapté pour les appareils de streaming audio en réseau, tels que les produits Apple AirPort Express (AirPlay) et Sonos. Lorsque vous allumez un appareil de streaming, il va automatiquement mettre sous tension le Model L/XL.

##### Mise hors tension avec la fonction d'économie d'énergie

Le Model L/XL s'éteint automatiquement après 15 minutes s'il n'y a pas de connexion Bluetooth active, si aucun CD n'est en cours de lecture, ou s'il n'y a pas de signal audio détecté sur les connecteurs Line-in/AIR.

## RESOLUTION DES PROBLEMES

#### Le Model L/XL ne s'allume pas quand je touche le bouton **⏻**.

Appuyez sur les touches **⏻** avec un seul doigt. Ne touchez pas le reste du panneau tactile avec d'autres doigts. Le panneau tactile ne fonctionne correctement que lorsqu'un seul doigt est utilisé.

#### Pourquoi le Model L/XL s'éteint-il ?

La fonction d'économie d'énergie éteint le Model L/XL automatiquement. Le Model L/XL s'éteint automatiquement après 15 minutes s'il n'y a pas de connexion Bluetooth active, pas de CD est en cours ou s'il n'y a pas de signal à l'entrée Line-in. Lorsque cela se produit, l'écran affiche "ECO OFF".

#### Pourquoi mon téléphone portable ne se connecte pas ?

Merci de consulter les pages d'assistance sur [genevalab.com](http://genevalab.com).

#### Comment puis-je réinitialiser le Bluetooth ?

Jusqu'à trois appareils Bluetooth peuvent être enregistrés. Pour effacer la mémoire, suivez les étapes suivantes :

1. Sélectionnez Bluetooth sur le Model L/XL.
2. Dans les 5 secondes après être passé en mode Bluetooth, maintenez **⏻** jusqu'à ce que "RESET" s'affiche.
3. Jumelez de nouveau votre téléphone portable.

#### Quel est le code PIN pour une connexion Bluetooth ?

Le code PIN est 0000 (4 zéros). Certains ordinateurs ou téléphones portables ne nécessitent pas de code PIN lors de la configuration initiale (jumelage).

#### J'ai une connexion instable avec des déconnexions lors de l'écoute via Bluetooth.

- Rapprochez le téléphone portable du Model L/XL.
- Éloignez-vous ou éteignez d'autres appareils sans fil qui peuvent perturber une connexion Bluetooth (par exemple WLAN/Wi-Fi, d'autres téléphones portables, etc.)

#### La recherche automatique FM ne trouve pas toutes les stations

La fonction de recherche automatique FM (maintenez les touches **⏮** ou **⏭**) ne détecte que les stations avec un signal fort.

#### Comment puis-je effacer ou remplacer une présélection ?

Les présélections mémorisées n'ont pas besoin d'être effacées – utilisez simplement les étapes décrites ci-avant pour enregistrer une nouvelle station dans une présélection.

#### Je ne peux pas éteindre l'appareil, l'écran affiche "Air active - cannot turn off" ("Air actif - ne peut pas s'éteindre")

Il y a encore un signal audio sur le connecteur Air. Arrêtez la source audio ou débranchez le périphérique externe du connecteur AIR.

#### Comment remplacer la pile de la télécommande ?

1. Poussez le petit levier dans le sens de la flèche avec votre doigt ou un petit tournevis.
2. Tout en tenant le petit levier, faites glisser le compartiment de la pile.
3. Remplacer la pile (pile au lithium 3V, 3V CR2025). Vérifiez que la pile est insérée avec la bonne polarité.

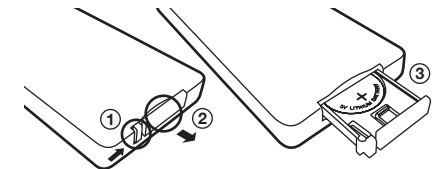

#### Comment puis-je vérifier que la télécommande fonctionne ?

Chaque fois qu'une touche est pressée sur la télécommande, une petite lumière rouge s'allume brièvement sur l'écran.

#### Comment est-il possible d'entendre en stéréo à partir d'un seul haut-parleur ?

A l'intérieur du coffret en bois il y a deux (Model L) ou quatre (Model XL) chambres acoustiques, pour les canaux gauche et droit. L'utilisation de l'algorithme EmbracingSound® Model L/XL crée une véritable reproduction de la stéréo avec deux chambres acoustiques qui sont très proches l'une de l'autre.

#### Comment nettoyer l'appareil ?

Utilisez un chiffon doux et sec pour ne pas rayer la surface. N'utilisez ni alcool de nettoyage, ni autre solvant pour nettoyer la surface du caisson, car cela peut endommager la laque et provoquer des pannes électriques. Avant de le nettoyer, débranchez l'appareil de la prise de courant.

## SUPPORT

#### Pour plus d'information et d'aide au dépannage

Consultez les pages "Support" sur le site [genevalab.com](http://genevalab.com).

#### Entretien et réparation

Si le produit est endommagé et doit être réparé, veuillez contacter votre revendeur. Pour trouver un revendeur dans votre région, consultez [www.genevalab.com](http://www.genevalab.com).

#### Garantie

Consultez les conditions spécifiques à votre pays sur [www.genevalab.com](http://www.genevalab.com).

## INSTRUCCIONES DE SEGURIDAD IMPORTANTES

1. Lea estas instrucciones
2. Conserve estas instrucciones
3. Tenga en cuenta todas las advertencias
4. Siga todas las instrucciones
5. No utilice este aparato cerca del agua.
6. Limpie solamente con un paño seco.
7. No bloquee ninguna apertura de ventilación. Instale la unidad de conformidad con las instrucciones del fabricante.
8. No instale la unidad cerca de ninguna fuente de calor como radiadores, registradores de calor, estufas u otros aparatos (incluyendo amplificadores) que produzcan calor.
9. No desactive el mecanismo de seguridad del enchufe con conexión a tierra o polarizado. Un enchufe polarizado tiene dos clavijass, una más ancha que la otra. Un enchufe con conexión a tierra tiene dos clavijas y una tercera conexión a tierra. La clavija ancha o la tercera conexión se proporcionan para su seguridad. Si el enchufe proporcionado no encaja en su toma, póngase en contacto con un electricista para sustituir la toma obsoleta.
10. Ponga el cable de alimentación en un lugar en el que no se pueda caminar sobre el y donde no se pueda aplastar, enchúfelo en una toma adecuada cerca de la salida de la unidad.
11. Utilice solamente accesorios/piezas especificadas por el fabricante.
12. Utilice solamente con el soporte, carro, trípode, enganche o mesa proporcionados por el fabricante o vendidos con la unidad. Cuando utilice un carro, tenga cuidado al mover el carro/la unidad para evitar los daños provocados por caídas.
13. Desenchufe la unidad en caso de tormenta o cuando no la vaya a utilizar durante un periodo de tiempo prolongado.
14. Consulte al personal de servicio cualificado. Es necesario llevar la unidad a mantenimiento cuando el aparato presente algún tipo de daño, el cable de alimentación esté dañado, se haya derramado líquido o hayan caído objetos en la unidad, cuando la unidad haya sido expuesta a lluvia y humedad, no funcione normalmente o se haya caído.
15. No instale este equipo en un lugar confinado ni dentro de un espacio cerrado, como una estantería o lugar similar, e instálelo en condiciones de ventilación adecuadas. La ventilación no debería de impedirse cubriendo las aperturas de ventilación con objetos como periódicos, paños de cocina, cortinas, etc.
16. **ADVERTENCIA:** Por favor, consulte la información en el cierre inferior exterior sobre seguridad eléctrica y seguridad antes de instalar o manejar el aparato.
17. **ADVERTENCIA:** Para reducir el riesgo de incendio o descarga eléctrica, no exponga esta unidad a la lluvia o humedad. El aparato no debe estar expuesto a salpicaduras ni se deben colocar sobre el objetos con líquidos como vasos.
18. **PRECAUCIÓN:** Hay peligro de explosión en caso de que la batería se cambie incorrectamente. Cámbiela solamente con un tipo igual o equivalente.
19. **ADVERTENCIA:** La batería (batería o baterías o paquete de baterías) no deberá estar expuesta a fuentes de calor excesivo como la luz solar directa, fuego o similar.
20. **ADVERTENCIA:** El adaptador de conexión directo se utiliza como dispositivo de desconexión y debe estar en un lugar de fácil acceso.
21. **Eliminación incorrecta de este producto.** Esta marca indica que este producto no debería ser desechado con el resto de residuos domésticos en la UE. Para evitar posibles daños en el entorno o en la salud causados por una eliminación no controlada, reciclelo de manera responsable para promover la reutilización sostenible de los recursos materiales. Para devolver su dispositivo usado, por favor, utilice los centros de recogida o devolución o póngase en contacto con el distribuidor donde ha adquirido el producto. Su distribuidor llevará el producto a un centro de reciclaje seguro.
22. **ADVERTENCIA:** No se debe situar ninguna fuente de llamas, como velas encendidas, sobre el aparato.

**Baterías del mando a distancia:** Mantenga la batería del mando a distancia fuera del alcance de los niños. Puede causar un incendio o una quemadura química si se manipula incorrectamente. No recargue, desmonte ni caliente a temperaturas por encima de los 100°C (212°F). Cambie la batería solamente por otra del tipo y del número de modelo adecuados (batería de litio tipo botón CR2025, 3 V).

**Temperaturas operativas:** el rango de temperaturas operativas para el Sistema de sonido Geneva es de 5,40° Celsius/ 41,105 grados Fahrenheit.

**Terminal de conexión a tierra.** El aparato debe enchufarse a una toma eléctrica con conexión a tierra.

⊕ **Terminal de tierra de protección.** El aparato debe conectarse a una toma de corriente que disponga de conexión a tierra para su protección. Rejilla delantera: nunca deje el aparato sobre el panel de rejilla delantera ya que esto podría dañar la rejilla. La etiqueta del producto se encuentra en la parte inferior de la unidad.

## CERTIFICACIÓN

### Certificación CE

G-Lab GmbH declara que este dispositivo cumple con los requisitos esenciales y otras disposiciones relevantes de la Directiva 1999/5/EC. La declaración de cumplimiento puede consultarse solicitándola a G-Lab GmbH, Zürich, Suiza o en <http://genevalab.com>.



## RECICLADO

**Este producto se puede reciclar.** Los productos que lleven este símbolo NO deben ser desechados con los residuos domésticos. Al final de la vida del producto, llévelo a un centro de recogida designado para el reciclaje de dispositivos eléctricos y electrónicos. Descubra más información sobre los puntos de recogida y devolución llá-mando a las autoridades locales.

**La Directiva Europea de Residuos de Aparatos Eléctricos y Electrónicos (WEEE)** se implementó para reducir de manera drástica la cantidad de residuos en los vertederos, reduciendo así su efecto medioambiental sobre el planeta y la salud humana. Por favor, actúe con responsabilidad y recicle los productos usados. Si este producto sigue siendo útil, guárdelo o véndalo.

**Baterías usadas:** Deseche las baterías correctamente, siguiendo las normativas locales. No tire las baterías al fuego.



Geneva® es una marca registrada de G-Lab GmbH.  
 Apple, iPod, iPhone and iPad are trademarks of Apple Computer, Inc. registered in the U.S. and other countries.  
 La marca comercial EmbracingSound® es propiedad de Embracing Sound Experience AB.  
 La marca Bluetooth® y sus logos son marcas comerciales de Bluetooth SIG, Inc.  
 aptX is a trademark of CSR plc  
 ©2013 G-Lab GmbH. Todos los derechos reservados. Bajo la ley de propiedad intelectual, este manual no podrá ser copiado, en su totalidad ni en parte, sin el previo consentimiento por escrito de G-Lab GmbH.

## INFORMACIÓN GENERAL

### FUENTES DE AUDIO

Puede reproducir música de las siguientes fuentes de audio:

- Radio FM
- Radio DAB+ (funciona solamente en países con servicio DAB+)
- CD de audio
- Audio Bluetooth (con soporte para aptX y AAC)
- Dispositivos externos de audio con dos entradas Line-In

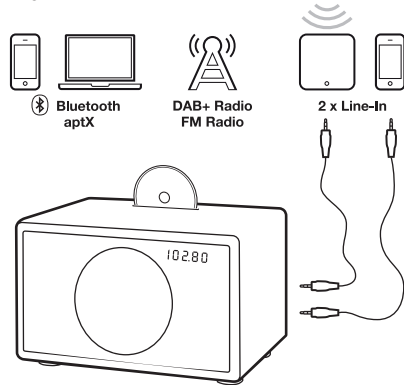

### MANDO A DISTANCIA

<b>+</b>	Encendido/Apagado
<b>VOL</b> <b>VOL</b>	Control de volumen
<b>BASS</b> <b>BASS</b>	Control de graves
<b>TREBLE</b> <b>TREBLE</b>	Control de agudos
<b>Bluetooth</b>	Bluetooth
<b>CD</b>	CD
<b>RADIO</b>	FM / DAB+
<b>CD</b> , <b>Bluetooth</b> : cambiar pistas	
<b>CD</b> : avance / retroceso rápido (mantener pulsado)	
<b>FM</b> : cambiar de estación	
<b>FM</b> : búsqueda automática (mantener pulsado 1 seg.)	
<b>DAB+</b> : cambiar de estación	
<b>DAB+</b> : scan (mantener pulsado 1 seg.)	
<b>CD</b> , <b>Bluetooth</b> : reproducir / pausa	
<b>FM</b> : mono / estéreo (mantener pulsado 1 seg.)	
<b>Silenciar</b>	
<b>Expulsar CD</b>	
<b>LINEIN</b>	Line-in 1 (conector "Line-In")
<b>AIR</b>	Line-in 2 (conector "AIR")
<b>P R E S E T</b>	Ajustes programados

### TECLAS DIGITALES

<b>Power</b>	Encendido/Apagado
<b>+</b>	Volumen +
<b>-</b>	Volumen -

<b>M</b>	Modo: seleccione FM, DAB/DAB+, Line-In, Air o Bluetooth
<b>▲</b>	Expulsar CD
<b>◀ ▶</b>	Cambiar frecuencia FM/DAB, pistas de CD y Bluetooth

### MODEL L

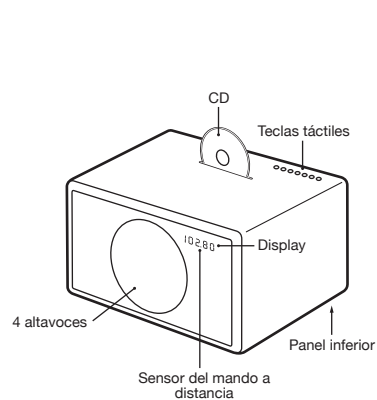

### MODEL XL

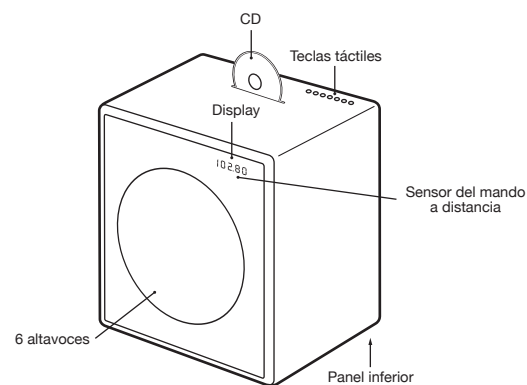

## USO DEL DISPOSITIVO

### EMPEZANDO

1. Retire el papel protector del compartimento para las pilas del mando a distancia.

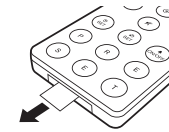

2. En el panel inferior, conecte la antena de cable incluida al conector de antena de la radio.
3. También en el panel inferior, conecte el cable de alimentación de CA al conector de alimentación de CA.

### SELECCIONAR LA FUENTE DE AUDIO

La fuente de audio se puede seleccionar o bien con el mando a distancia, o bien con la tecla táctil **M**. El botón **RADIO** en el mando a distancia conmuta entre radio FM y DAB+.

### RADIO FM

1. Toque la tecla **RADIO** en el mando a distancia hasta que el display muestre una frecuencia FM.
2. Para cambiar la frecuencia manualmente, seleccione una estación FM con las teclas **◀▶** y **▶▶**.
3. Para buscar automáticamente otra estación, mantenga pulsadas las teclas **◀▶** y **▶▶** por un tiempo corto.

### Guardar una estación de radio en una preselección.

1. Seleccione su estación de radio favorita con **◀▶** y **▶▶**.
2. Seleccione una de las 6 teclas de preselección en el mando a distancia, y manténgala pulsada hasta que la letra correspondiente en el display empiece a parpadear. La estación se ha guardado.

### Usar las preselecciones

Pulse una de las teclas de preselección para recuperar una estación de radio.

### DAB+

DAB+ (algunas veces también llamada Radio Digital) está disponible solamente en ciertos países (Reino Unido, Alemania, Suiza, Noruega, Hong Kong y otros). Model L/XL es compatible con DAB y DAB+.

1. Pulse la tecla **RADIO** en el mando a distancia hasta que el display muestre DAB.
2. Seleccione una estación DAB con **◀▶** y **▶▶**.

### Función de Scan

Cuando use su Model L/XL por primera vez, la radio necesita buscar estaciones de radio disponibles en su región (se hace con la función "Scan"). Después de un scan, las estaciones se guardarán automáticamente.

- Dentro de los 5 segundos tras entrar en el modo DAB, mantenga pulsado el botón **▶▶** hasta que aparezca "Scan".

También se necesita utilizar "Scan" después de viajar a una nueva ubicación con estaciones de radio diferentes, o cuando mueva la radio a una habitación diferente con características de recepción de radio distintas.

### Preselecciones

Están disponibles seis preselecciones DAB+ y funcionan exactamente del mismo modo que las preselecciones FM.

### ¿Qué estándares DAB están soportados?

Están soportados los estándares DAB y DAB+, en las siguientes frecuencias:

- Banda 3: 5A...12D (174.928 MHz... 229.072 MHz).
- Canal 13: 13A...13F (230.784 MHz... 239.200 MHz).

### ¿Cómo puedo desactivar la función DAB+?

1. Seleccione **FM**.
2. Mantenga pulsada la tecla **RADIO** del mando a distancia durante 5 segundos para activar o desactivar la función DAB+.

### CD

1. Introduzca un CD en la ranura, con el lado impreso mirando a la parte frontal del dispositivo.
2. El CD empezará a reproducirse automáticamente.
3. Para expulsar el CD, pulse la tecla **▲** en el mando a distancia o en las teclas táctiles.



### Navegación

Puede cambiar de pista con las teclas **◀▶** y **▶▶**. Mantenga pulsadas las teclas **◀▶** y **▶▶** para utilizar avance rápido y retroceso rápido dentro de una pista.

### ¿El reproductor de CD soporta CD-R con archivos MP3?

No. El reproductor de CD soporta solamente CD's de Audio. Los CD-R con MP3 y otros formatos no están soportados.

## USO DEL DISPOSITIVO

### BLUETOOTH

Los teléfonos móviles y ordenadores con Bluetooth se pueden conectar al Model L/XL y reproducir música. El teléfono móvil u ordenador debe soportar Bluetooth A2DP.

#### Configuración inicial (“Emparejamiento”) con un iPhone®

1. Pulse la tecla **⌘** en el mando a distancia. Espere 20 segundos hasta que el display muestre el mensaje “Emparejando” parpadeando.
2. Seleccione “Ajustes” en su iPhone®. Seleccione “General / Bluetooth”. Encienda Bluetooth. Los dispositivos Bluetooth nuevos se descubren de manera automática. Tras pocos segundos aparecerá “GENEVA L (No Emparejado)”.
3. Seleccione “GENEVA L”. El teléfono está conectado ahora (“Emparejamiento”) al Model L.
4. Si el teléfono solicita un código PIN: introduzca “0000” (cuatro ceros).
5. Ahora puede reproducir música en un iPhone® y escucharla en el Model L.

#### Guías de emparejamiento para otros dispositivos y teléfonos móviles

Vaya a [www.genevalab.com](http://www.genevalab.com) y seleccione “Soporte”.

#### Ajustes de Bluetooth en el iPhone®

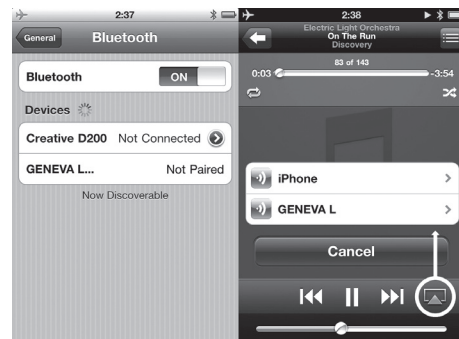

Ajustes en el iPhone® Reproduciendo

#### Reproducir música

La mayoría de teléfonos se conectan al Model L/XL después de la configuración inicial (“Emparejamiento”).

1. Pulse la tecla **⌘** en el mando a distancia. Mientras el Model L/XL conecta, el display mostrará “Conectar” durante unos segundos.
2. Ahora la música que se reproduzca en su teléfono móvil será transmitida al Model L/XL de forma automática.
3. Cambie de pista con **⏮** y **⏭**.

#### Audio Bluetooth de alta calidad con los códecs aptX y AAC

Algunos móviles soportan una calidad de transmisión superior a la del códec Bluetooth estándar (SBC). Model L/XL soporta los códecs de alta calidad aptX y AAC. El Model L/XL seleccionará automáticamente los códecs Bluetooth de alta calidad aptX o AAC, si el teléfono móvil soporta esta característica.

#### Información de estado en el display

“**Search**”: Buscando dispositivos emparejados con anterioridad.

“**Connect**”: Conexión establecida con éxito.

“**Pairing**”: Si el Model L/XL no estableció con éxito una conexión en 20 segundos, el Model L/XL cambiará al modo de emparejamiento durante 2 minutos.

“**Connected to XXX**”: Conectado con éxito al dispositivo con nombre XXX.

“**BLUE C**”: Está conectado un dispositivo.

“**BLUE -**”: No está conectado ningún dispositivo.

#### LINE-IN

El Model L/XL tiene dos entradas line-in para dispositivos de audio externos:

- Conectores RCA (“Line-In”)
- Conector de 3.5mm (“Air”) con funcionalidad de encendido automático

1. Conecte un extremo de un cable Line-In al conector Line-In o Air en el panel inferior del Model L/XL (conectores RCA), y después conecte el otro extremo del cable al dispositivo de audio (auriculares o conector Line-Out).
2. Pulse la tecla **LINE-IN** o **AIR** en el mando a distancia.

## ENCENDIDO Y APAGADO AUTOMÁTICOS

#### Encendido con el conector AIR

Si un dispositivo externo de audio tiene su salida de audio conectada al conector AIR, Model L/XL se encenderá automáticamente tan pronto como haya una señal de audio en el conector AIR. El conector AIR es apropiado para dispositivos de transmisión de audio en red, tales como el Apple AirPort Express (AirPlay) y los productos Sonos. Cuando encienda un dispositivo de transmisión, encenderá de forma automática el Model L/XL.

#### Apagado con la función de ahorro de energía

El Model L/XL se apagará de forma automática tras 15 minutos si no hay ninguna conexión Bluetooth activa, no se está reproduciendo ningún CD, o si no hay señal de audio en los conectores Line-in/AIR.

## RESOLUCIÓN DE PROBLEMAS

#### El Model L/XL no se enciende cuando pulso el botón **⏻**.

Pulse **⏻** solo con un dedo. No pulse el resto de teclas del panel digital con otros dedos. El panel digital funciona correctamente cuando se utiliza con un solo dedo.

#### ¿Por qué el Model L/XL se apaga solo?

La función de ahorro de energía apaga el Model L/XL automáticamente. El Model L/XL se apagará automáticamente tras 15 minutos si no hay ninguna conexión Bluetooth activa, no se está reproduciendo ningún CD o si no hay señal en las entradas Line-in. Cuando esto ocurre, el display muestra “ECO OFF”.

#### ¿Por qué mi teléfono móvil no conecta?

Por favor, consulte las páginas de Soporte en [genevalab.com](http://genevalab.com).

#### ¿Cómo hago un reset del Bluetooth?

Se pueden almacenar hasta tres dispositivos Bluetooth emparejados.

Para borrar la memoria, realice los siguientes pasos:

1. Seleccione Bluetooth en el Model L/XL.
2. Dentro de 5 segundos desde que entre en el modo Bluetooth, mantenga pulsado **⏮** hasta que aparezca “RESET” en el display.
3. Empareje su teléfono móvil de nuevo.

#### ¿Cuál es el PIN para una conexión Bluetooth?

El PIN es: 0000 (4 ceros). No todos los ordenadores o teléfonos móviles requieren un código pin durante la configuración inicial (Emparejamiento).

#### Tengo una conexión no fiable con cortes cuando escucho música por Bluetooth.

- Mueva el teléfono móvil más cerca del Model L/XL.
- Aleje o apague otros dispositivos inalámbricos que puedan interferir con una conexión Bluetooth (por ejemplo WLAN / Wi-Fi, otros teléfonos móviles, etc.).

#### La búsqueda FM automática no encuentra todas las estaciones

La función de búsqueda FM automática (mantenga pulsadas las teclas **⏮** o **⏭**) sólo encuentra estaciones con una señal fuerte.

#### ¿Cómo puedo borrar o sobrescribir una preselección?

No necesita borrar las preselecciones guardadas — simplemente use los pasos para guardar una estación nueva en una preselección.

#### No puedo apagar el dispositivo, el display muestra “Air activo — no se puede apagar”

Hay todavía una señal de audio en el conector Air. O bien detenga la fuente de audio, o desconecte el dispositivo externo del conector AIR.

#### ¿Cómo puedo cambiar la batería del mando a distancia?

1. Presione la pequeña palanca en dirección de la flecha, con el dedo o con un pequeño destornillador.
2. Mientras sujeta la pequeña palanca, deslice hacia afuera el compartimento de la batería.
3. Sustituya la batería (celda de litio de 3V, 3V CR2025). Verifique que la batería está insertada con la polaridad correcta.

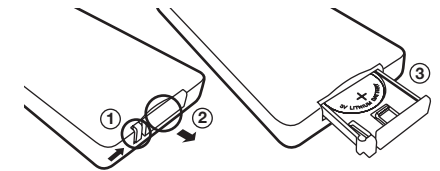

#### ¿Cómo puedo verificar que el mando a distancia funciona?

Cada vez que se pulsa una tecla en el mando a distancia, se enciende brevemente una pequeña luz roja en el display.

#### ¿Cómo es posible escuchar en estéreo desde un solo altavoz?

Dentro del armario de madera hay dos (Model L) o cuatro (Model XL) cámaras acústicas, para los canales izquierdo y derecho. Usando el algoritmo EmbracingSound®, el Model L/XL crea una reproducción en estéreo real con dos cámaras acústicas que están muy cercanas la una a la otra.

#### ¿Cómo limpio el dispositivo?

Utilice un paño seco y suave para no rayar la superficie. No use alcohol de limpieza ni otros disolventes para limpiar la superficie de la caja ya que ambos pueden dañar la laca y provocar fallos eléctricos. Antes de limpiar, desconchufe el dispositivo de la salida de alimentación CA.

## ASISTENCIA

#### Más información general y sobre resolución de problemas

Consulte la sección de “Asistencia” en [genevalab.com](http://genevalab.com).

#### Servicio y reparación

Si el producto está dañado y necesita ser reparado, le rogamos que contacte con su distribuidor. Visite la página web [genevalab.com](http://genevalab.com) para buscar un distribuidor en su área.

#### Garantía

Consulte los términos de la garantía específicos para su país en [genevalab.com](http://genevalab.com).

## ISTRUZIONI DI SICUREZZA IMPORTANTI

1. Leggere le seguenti istruzioni.
2. Conservare le seguenti istruzioni.
3. Seguire tutte le avvertenze
4. Seguire tutte le istruzioni
5. Non utilizzare questo apparecchio vicino all'acqua.
6. Pulire l'apparecchio utilizzando esclusivamente un panno asciutto.
7. Non ostruire le griglie di aerazione. Installare l'apparecchio attenendosi alle istruzioni fornite dal produttore.
8. Non installare vicino a sorgenti di calore come termosifoni, bocchette di diffusione di aria calda, stufe o altre apparecchiature (amplificatori inclusi) che producano calore.
9. Non modificare le spine polarizzate o con messa a terra. Le spine polarizzate hanno due lame, una più larga dell'altra. Una spina con messa a terra ha due lame e un terzo polo di terra. La lama larga o il terzo polo servono per la sicurezza dell'utilizzatore. Se la spina fornita non è adatta alla propria presa, consultare un elettricista per la sostituzione della spina.
10. Non calpestare o schiacciare il cavo di alimentazione, specialmente in prossimità di spine, prese di apparecchi per uso domestico e del punto di uscita dall'apparecchio.
11. Utilizzare esclusivamente accessori raccomandati dal produttore.
12. Utilizzare esclusivamente con carrelli, supporti treppiedi mensole specificati dal produttore o venduti unitamente all'apparecchio. Se si utilizza un carrello, prestare attenzione durante lo spostamento combinato del carrello e dell'apparecchio, per evitare il verificarsi di danni dovuti ad eventuale ribaltamento.
13. Staccare la spina in caso di temporale o quando si prevede di non utilizzare l'apparecchio per periodi prolungati.
14. Rivolgersi esclusivamente a personale qualificato. L'intervento di personale di assistenza qualificato è richiesto in presenza di qualsiasi tipo di danno all'apparecchio (ad esempio, in caso di danneggiamento del cavo di alimentazione, qualora liquidi o oggetti siano stati introdotti nell'apparecchio, se l'apparecchio è stato esposto a pioggia o umidità, non funziona correttamente o ha subito un urto).
15. Non installare l'apparecchio in uno spazio ristretto o incassato, come il vano di una libreria o altro ripiano analogo. Assicurarsi che l'apparecchio sia sempre ben ventilato, evitando di coprire le griglie di aerazione con oggetti quali giornali, tovaglie, tende ecc.
16. **ATTENZIONE:** prima d'installare o utilizzare l'apparecchio, leggere le informazioni elettriche e di sicurezza riportate sul fondo dell'apparecchio.
17. **ATTENZIONE:** per evitare rischi di incendio o shock elettrico, non esporre l'apparecchio alla pioggia o all'umidità, né a gocciolio o spruzzi d'acqua. Non appoggiare sull'apparecchio oggetti contenenti liquidi (ad esempio, vasi).
18. **ATTENZIONE:** rischio di esplosione in caso di sostituzione non corretta delle batterie. Sostituire le batterie solo con altre identiche o di tipo analogo.
19. **ATTENZIONE:** non esporre la batteria (o le batterie o il pacco batterie) a calore eccessivo (raggi solari, fiamme ecc.).
20. **ATTENZIONE:** L'adattatore ad alimentazione diretta viene utilizzato come dispositivo di scollegamento, che sarà sempre pronto all'uso.
21. **Corretto smaltimento:** questo simbolo indica che l'apparecchio non dev'essere smaltito insieme agli altri rifiuti domestici.
22. **ATTENZIONE:** fiamme libere come candele non devono essere posizionate sul prodotto.

**Batterie del telecomando:** tenere la batteria del telecomando lontano dalla portata dei bambini. L'uso improprio potrebbe essere causa di incendio o ustioni chimiche. Non ricaricare, smontare, esporre a temperature superiori a 100°C (212°F). Sostituire la batteria soltanto con una del tipo e con il numero di modello corretto (pila al litio a bottone CR2025, 3 V).

**Temperaturas operativas:** el rango de temperaturas operativas para el Sistema de sonido Geneva es de 5,40° Celsius / 41,105 grados Fahrenheit.

**Terminale di terra protettivo.** L'apparecchio deve essere collegato a una presa di corrente di rete con connessione di messa a terra.

**Terminale di messa a terra.** L'apparecchio deve essere collegato a una presa di corrente di rete con connessione di messa a terra. Griglia anteriore: non appoggiare mai il dispositivo sul pannello della griglia anteriore per non danneggiarla. L'etichetta del prodotto si trova nella parte inferiore dell'apparecchio.

## CERTIFICAZIONE

### Certificazione CE

G-Lab GmbH dichiara che questo dispositivo è conforme ai requisiti essenziali e alle altre disposizioni pertinenti della Direttiva 1999/5/CE. La dichiarazione di conformità può essere consultata su richiesta a G-Lab GmbH, Zurigo, Svizzera o su <http://genevalab.com>.

CE 0979 

### RICICLAGGIO

**Il presente prodotto deve essere riciclato.** I prodotti recanti questo simbolo NON devono essere gettati assieme alla normale spazzatura domestica. Alla fine del ciclo di vita del prodotto, questo dev'essere portato in un centro di raccolta specificamente destinato al riciclaggio dei apparecchi elettrici ed elettronici. Le autorità locali sapranno senz'altro fornire maggiori informazioni concernenti i punti di raccolta e restituzione.

**La Direttiva Europea sui Rifiuti di Apparecchiature Elettriche ed Elettroniche (Direttiva RAEE)** ha lo scopo di ridurre in modo considerevole la quantità di rifiuti destinata alla discariche, riduzione di conseguenza l'impatto ambientale sul pianeta e sulla salute umana. Agire in modo responsabile e provvedere al riciclaggio dei prodotti usati. Nel caso in cui il prodotto sia ancora utilizzabile, valutare la possibilità di darlo via o venderlo.

**Pile scariche:** Provvedere allo smaltimento delle pile usate in maniera appropriata, secondo quanto prescritto dalle leggi locali. Non gettare le pile nel fuoco.



Geneva® es una marca registrada de G-Lab GmbH.

Apple, iPod, iPhone and iPad are trademarks of Apple Computer, Inc. registered in the U.S. and other countries..

Il marchio registrato EmbracingSound® è di proprietà di Embracing Sound Experience AB.

La marca Bluetooth® y sus logos son marcas comerciales de Bluetooth SIG, Inc.

aptX is a trademark of CSR plc

©2013 G-Lab GmbH. Todos los derechos reservados. Bajo la ley de propiedad intelectual, este manual no podrá ser copiado, en su totalidad ni en parte, sin el previo consentimiento por escrito de G-Lab GmbH.

## PANORAMICA

### FONTI AUDIO

È possibile riprodurre musica dalle seguenti fonti audio:

- Radio FM
- Radio DAB+ (funziona solo nei paesi con servizio DAB+)
- CD audio
- Audio Bluetooth (con supporto per aptX e AAC)
- Dispositivi audio esterni con due ingressi Line-In

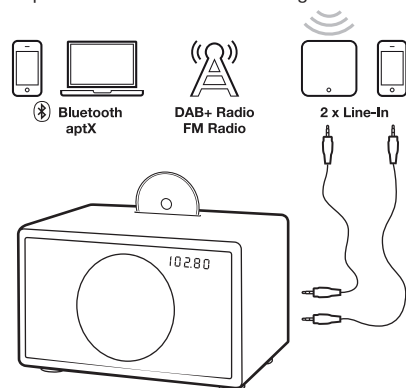

### COLONNA DESTRA

<b>+</b>	Acceso/spento
<b>VOL</b> <b>↓</b>	Volume
<b>BASS</b> <b>↓</b>	Bassi
<b>TREBLE</b> <b>↓</b>	Alti
<b>Bluetooth</b>	Bluetooth
<b>CD</b>	CD
<b>RADIO</b>	FM / DAB+
<b>CD, Bluetooth: cambio brani</b>	CD: avanti/indietro veloce (tenere premuto)
<b>FM: modifica stazioni</b>	FM: ricerca automatica (tenere premuto 1 sec.)
<b>DAB+: modifica stazioni</b>	DAB+: modifica stazioni
<b>DAB+: scansione (tenere premuto 1 sec.)</b>	CD, Bluetooth: riproduzione/pausa
<b>FM: mono/stereo (tenere premuto 1 sec.)</b>	Mute
<b>Espulsione CD</b>	Espulsione CD
<b>LINE IN</b>	Line-in 1 (connettore "Line-In")
<b>AIR</b>	Line-in 2 (connettore "AIR")
<b>P R E S E T</b>	DAB / FM presets

### TASTI A SFIORAMENTO

<b>⏻</b>	Acceso/spento
<b>+</b>	Volume +
<b>-</b>	Volume -

<b>M</b>	Modalità:selezionareFM,DAB/DAB+,Line-In,AiroBluetooth
<b>▲</b>	Espulsione CD
<b>◀ ▶</b>	Modifica frequenza FM/DAB, brani CD e Bluetooth

### MODEL L

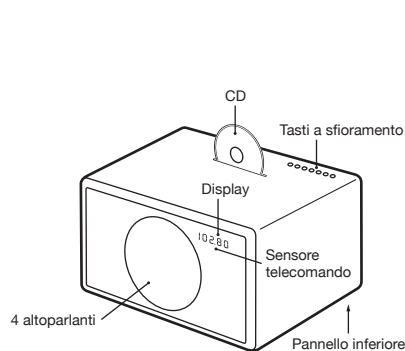

### MODEL XL

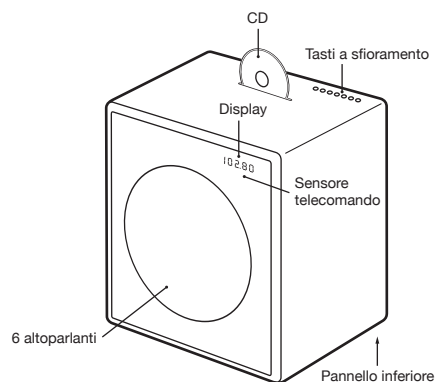

## UTILIZZO DEL DISPOSITIVO

### PER INIZIARE

1. Rimuovere la carta di protezione dal vano batterie del telecomando.

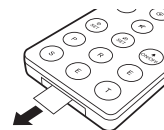

2. Sul pannello inferiore, collegare l'antenna a filo integrata al connettore dell'antenna radio.
3. Inoltre, sul pannello inferiore, collegare il cavo di alimentazione CA al connettore di alimentazione CA.

### SELEZIONE DELLA SORGENTE AUDIO

È possibile selezionare la sorgente audio con i tasti del telecomando o il tasto a sfioramento **M**. Il pulsante **RADIO** sul telecomando alterna tra radio FM e DAB+.

### RADIO FM

1. Toccare il tasto **RADIO** sul telecomando fino a quando il display visualizza una frequenza FM.
2. Per modificare la frequenza manualmente, selezionare una stazione FM con i tasti **◀** e **▶**.
3. Per la ricerca automatica di un'altra stazione, tenere brevemente premuti i tasti **◀** e **▶**.

### Memorizzazione di una stazione radio predefinita.

1. Selezionare la stazione radio preferita con **◀** oppure **▶**.
2. Selezionare uno dei 6 tasti predefiniti sul telecomando e tenerlo premuto fino a quando la lettera corrispondente sul display inizia a lampeggiare. Ora la stazione è stata memorizzata.

### Uso delle stazioni predefinite

Premere uno dei tasti predefiniti per richiamare una stazione radio.

### DAB+

DAB+ (a volte detto anche radio digitale) è disponibile solo in alcuni paesi (Regno Unito, Germania, Svizzera, Norvegia, Hong Kong e altri). Model L/XL è compatibile con DAB e DAB+.

1. Premere il tasto **RADIO** sul telecomando fino a quando il display mostra DAB.
2. Selezionare una stazione DAB con **◀** e **▶**.

### Funzione di scansione

Quando si utilizza il modello L/XL per la prima volta, la radio deve cercare le stazioni radio disponibili a livello regionale (si effettua con la funzione "Scan"). Dopo la scansione, le stazioni vengono memorizzate automaticamente.

- Entro 5 secondi dall'ingresso in modalità DAB, tenere premuto il tasto **▶▶** fino a quando appare "Scan". La funzione "Scan" è necessaria anche dopo un viaggio verso una nuova posizione con stazioni radio diverse, o quando si sposta la radio in un'altra stanza con caratteristiche di ricezione radio differenti.

### Predefinite

Sono disponibili sei stazioni DAB+ predefinite che funzionano esattamente allo stesso modo delle predefinite in FM.

### Quali sono gli standard DAB supportati?

Sono supportati gli standard DAB e DAB+ sulle seguenti frequenze:

- Banda 3: 5A...12D (174.928 MHz... 229.072 MHz).
- Canale 13: 13A...13F (230.784 MHz... 239.200 MHz).

### Come si disattiva la funzione DAB+?

1. Selezionare **FM**.
2. Tenere premuto il tasto **RADIO** del telecomando per 5 secondi per attivare o disattivare la funzione DAB+.

### CD

1. Inserire un CD nella fessura con il lato stampato rivolto verso la parte anteriore del dispositivo.
2. Il CD avvia automaticamente la riproduzione.
3. Per espellere il CD, premere il tasto **▲** sul telecomando oppure sui tasti a sfioramento.

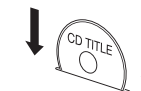

### Navigazione

È possibile cambiare brano con i tasti **◀** e **▶**. Tenere premuti i tasti **◀** e **▶** per avanti e indietro rapido all'interno di un brano.

### Il lettore CD supporta CD-R con file MP3?

No. Il lettore CD supporta solo CD audio. I CD-R con file MP3 e altri formati non sono supportati.

## UTILIZZO DEL DISPOSITIVO

### BLUETOOTH

I telefoni cellulari e i computer con Bluetooth possono connettersi al modello L/XL e riprodurre musica. Il telefono cellulare o il computer deve supportare Bluetooth A2DP.

#### Configurazione iniziale (“Pairing”) con iPhone®

1. Premere il tasto **⌘** sul telecomando. Attendere 20 secondi fino a quando sul display lampeggia “Pairing”.
2. Selezionare “Settings” sull’iPhone®. Selezionare “General/Bluetooth”. Attivare Bluetooth. I nuovi dispositivi Bluetooth vengono rilevati automaticamente. Dopo alcuni secondi apparirà “GENEVA L (Not Paired)”.
3. Selezionare “GENEVA L”. Ora il telefono è collegato (“Pairing”) al modello L.
4. Se viene richiesto un codice PIN: inserire “0000” (quattro zeri).
5. Ora è possibile riprodurre musica sull’iPhone® e ascoltarla su Model L.

#### Guide di accoppiamento per altri dispositivi e telefoni cellulari

Andare su [www.genevalab.com](http://www.genevalab.com) e selezionare “Support”.

#### Impostazioni Bluetooth su iPhone®

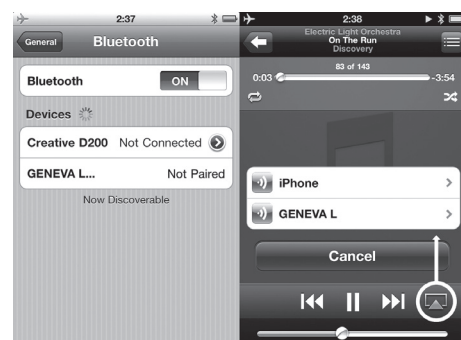

Impostazioni su iPhone® Riproduzione

#### Riprodurre musica

La maggior parte dei telefoni si collegano automaticamente a Model L/XL dopo la configurazione iniziale (“Pairing”).

1. Premere il tasto **⌘** sul telecomando. Mentre Model L/XL si collega, il display visualizza “Connect” per alcuni secondi.
2. Ora la musica riprodotta sul telefono cellulare viene automaticamente trasmessa a Model L/XL.
3. Cambiare brano con **⏮** e **⏭**.

#### Audio Bluetooth di alta qualità con codec aptX e AAC

Alcuni telefoni cellulari supportano una qualità di trasmissione superiore rispetto al codec standard Bluetooth (SBC). Model L/XL supporta i codec di alta qualità aptX e AAC. Model L/XL seleziona automaticamente i codec Bluetooth aptX o AAC di alta qualità, se il telefono cellulare supporta questa funzionalità.

#### Informazioni di stato sul display

“**Search**”: ricerca di dispositivi accoppiati in precedenza.

“**Connect**”: connessione riuscita.

“**Pairing**”: se la connessione di Model L/XL non avviene entro 20 secondi, Model L/XL entra in modalità di accoppiamento per 2 minuti.

“**Connected to XXX**”: collegato con successo al dispositivo con il nome di XXX.

“**BLUE C**”: un dispositivo è collegato.

“**BLUE —**”: nessun dispositivo è collegato.

#### LINE - IN

Model L/XL ha due ingressi line-in per dispositivi audio esterni:

- Connettori RCA (“Line-In”)
- Connettore da 3,5 mm (“Air”) con funzionalità di accensione automatica

1. Collegare un’estremità di un cavo Line-in al connettore Line-in o Air sul pannello inferiore di Model L/XL (connettori RCA), quindi collegare l’altra estremità del cavo al dispositivo audio (cuffie o connettore Line-Out).
2. Premere il tasto **LINE-IN** oppure **AIR** sul telecomando.

#### ACCENSIONE/SPEGNIMENTO AUTMATICO

##### Accensione con il connettore AIR

Se un dispositivo audio esterno ha la sua uscita audio collegata al connettore AIR, Model L/XL si accende automaticamente non appena c’è un segnale audio sul connettore AIR. Il connettore AIR è adatto per dispositivi di streaming audio in rete, ad esempio Apple AirPort Express (AirPlay) e prodotti Sonos. Quando si accende un dispositivo di streaming, si accende automaticamente Model L/XL.

##### Spegnimento con la funzione di risparmio energetico

Model L/XL si spegne automaticamente dopo 15 minuti se non vi è alcuna connessione Bluetooth attiva, nessun CD è in riproduzione, o se non vi è alcun segnale audio sul connettore Line-in/AIR.

## RISOLUZIONE DEI PROBLEMI

#### Model L/XL non si accende quando tocco il tasto **⏻**.

Toccare **⏻** solo con un dito. Non toccare il resto del pannello touch con le altre dita. Il pannello touch funziona correttamente con un solo dito.

#### Perché Model L/XL si spegne?

La funzione di risparmio energetico spegne automaticamente Model L/XL. Model L/XL si spegne automaticamente dopo 15 minuti se non vi è alcuna connessione Bluetooth attiva, nessun CD è in riproduzione o se non vi è alcun segnale di ingresso Line-in. Quando questo accade, il display visualizza “ECO OFF”.

#### Perché il mio cellulare non si connette?

Consultare le pagine di supporto all’indirizzo [genevalab.com](http://genevalab.com).

#### Come si ripristina Bluetooth?

È possibile memorizzare fino a tre dispositivi Bluetooth accoppiati. Per cancellare la memoria, effettuare le seguenti operazioni:

1. Selezionare Bluetooth su Model L/XL.
2. Entro 5 secondi dall’entrata in modalità Bluetooth, tenere premuto fino a visualizzare “RESET”.
3. Associare nuovamente il telefono cellulare.

#### Qual è il PIN per una connessione Bluetooth?

Il PIN è: 0000 (4 zeri). Non tutti i computer o telefoni cellulari richiedono un codice PIN durante l’impostazione iniziale (Pairing).

#### La connessione durante l’ascolto tramite Bluetooth è inaffidabile e si interrompe.

- Avvicinare il telefono cellulare a Model L/XL.
- Allontanarsi o spegnere altri dispositivi wireless che possono disturbare la connessione Bluetooth (ad esempio WLAN / Wi-Fi, altri telefoni cellulari, ecc.)

#### La ricerca automatica FM non trova tutte le stazioni

La funzione di ricerca automatica FM (tenere premuto il tasto **⏮** oppure **⏭**) trova solo le stazioni con un segnale forte.

#### Come si cancella o si sovrascrive una stazione predefinita?

Le stazioni predefinite memorizzate non devono essere cancellate; è sufficiente seguire la procedura per memorizzare una nuova stazione predefinita.

#### Non riesco a spegnere il dispositivo, il display mostra “Air active — cannot turn off” (Air attivo - impossibile spegnere)

È ancora presente un segnale audio sul connettore Air. Interrompere la sorgente audio o scollegare il dispositivo esterno dal connettore AIR.

#### Come si sostituisce la batteria del telecomando?

1. Spingete la leva piccola nella direzione della freccia con il dito o con un piccolo cacciavite.
2. Mentre tenete premuta la leva piccola, fate scivolare fuori lo scomparto della batteria.
3. Sostituite la batteria (3V agli ioni di litio, 3V CR2025). Controllate che la batteria sia inserita secondo la giusta polarità.

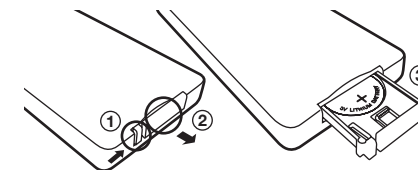

#### Come è possibile verificare che il telecomando funziona?

Ogni volta che si preme un tasto sul telecomando, una spia rossa sul display si accende brevemente.

#### Come è possibile ascoltare in stereo solo da un altoparlante?

All’interno del mobile in legno ci sono due (Model L) o quattro (Model XL) camere acustiche per i canali sinistro e destro. Utilizzando l’algoritmo EmbracingSound®, Model L/XL crea una vera riproduzione stereo con due camere acustiche molto vicine l’una all’altra.

#### Come si pulisce il dispositivo?

Utilizzare un panno asciutto e morbido per evitare graffi sulla superficie. Non utilizzare detergenti a base di alcool o altri solventi per pulire la superficie del mobiletto, poiché potrebbero danneggiare lo smalto e causare danni elettrici. Prima della pulizia, disconnettere il dispositivo dalla presa di alimentazione AC.

## SUPPORTO E ASSISTENZA

#### Maggiori informazioni, risoluzione dei problemi

Selezionare “Supporto e Assistenza” su [genevalab.com](http://genevalab.com).

#### Assistenza e riparazione

Se l’apparecchio è danneggiato e necessita un intervento di riparazione, contattare il proprio rivenditore di fiducia. L’elenco dei rivenditori nella propria zona di residenza è disponibile su [genevalab.com](http://genevalab.com).

#### Garanzia

Consultare le condizioni di garanzia specifiche valide nel proprio Paese di residenza su [genevalab.com](http://genevalab.com).



## BELANGRIJKE VEILIGHEIDSINSTRUCTIES

1. Lees deze instructies.
2. Bewaar deze instructies.
3. Let op alle waarschuwingen
4. Volg alle instructies
5. Gebruik dit toestel niet in de buurt van water.
6. Maak het toestel schoon met een droge doek.
7. Blokkeer de ventilatiegaten of groeven niet. Installeer het toestel in overeenstemming met de instructies van de fabrikant.
8. Plaats het toestel niet in de buurt van warmtebronnen zoals radiatoren, verwarmingsroosters, kachels of andere apparaten (waaronder versterkers) die warmte produceren.
9. Vernietig de beveiliging van deze gepolariseerde stekker of stekker met aarding niet. Een gepolariseerde stekker heeft twee pinnetjes waarvan het ene breder is dan het andere. Een stekker met aarding heeft twee pinnetjes en een aarding. Het derde, bredere pinnetje is er voor uw veiligheid. Als de stekker niet past in uw stopcontact, raadpleeg dan een electricien voor de vervanging van het stopcontact.
10. Zorg ervoor dat er niet op het netsnoer kan worden gelopen en dat het niet kan worden geplooid. Wees in het bijzonder voorzichtig voor stekkers, stopcontacten en daar waar het netsnoer uit het toestel komt.
11. Gebruik enkel hulpstukken/accessoires die door de fabrikant gespecificeerd zijn.
12. Gebruik alleen met het karretje, stand, driepikkel of tabelleet gespecificeerd door de producent of verkocht met het toestel. Wanneer er een karretje wordt gebruikt, wees dan voorzichtig wanneer u het karretje met het toestel erop beweegt opdat het niet omvalt en tot schade leidt.
13. Trek de stekker van dit toestel uit het stopcontact bij onweer of wanneer het lange tijd niet wordt gebruikt.
14. Laat onderhoud en herstellingen uitvoeren door bevoegd onder-houdspersoneel. Reparaties zijn nodig wanneer het toestel op één of andere manier is beschadigd. Dit kan zijn als het netsnoer of de stekker is beschadigd, als een vloeistof werd gemorst of kleine voorwerpen in het toestel zijn gevallen, als het toestel werd blootgesteld aan regen of vocht, als het niet normaal werkt of als het is gevallen.
15. Installeer of bouw dit toestel niet in op een gesloten plaats zoals een boekenrek of een gelijkaardig meubelstuk en zorg dat het goed geventileerd wordt. De ventilatie mag niet verhinderd worden door de ventilatiegroeven te bedekken met voorwerpen zoals kranten, tafelkleedjes, gordijnen enz.
16. **OPGELET:** Informatie over elektrische gegevens en veiligheid bevindt zich onderaan het toestel. Lees die voor het toestel te installeren of te bedienen.
17. **OPGELET:** Stel het toestel niet bloot aan regen of vocht om het risico op brand of elektrische schokken te verkleinen. Het toestel mag niet blootgesteld worden aan druppelend of opspattend water en met water gevulde voorwerpen zoals vazen mogen niet op het toestel worden geplaatst.
18. **OPGELET:** Er is ontploffingsgevaar bij foutieve vervanging van een batterij. Vervang de batterij alleen met een identieke of equivalente batterij.
19. **OPGELET:** De batterij (batterij, batterijen of pak batterijen) mag niet blootgesteld worden aan hitte zoals zon, vuur en dergelijke.
20. **OPGELET:** De stekker moet altijd direct uitgetrokken kunnen worden. Zorg ervoor dat dit altijd mogelijk is.
21. **Juist wegwerpen van het product.** Deze markering betekent dat het product in de hele E.U. niet mag weggegooid worden met het huisvuil. Recycleer het op verantwoorde wijze om het hergebruik van materialen te stimuleren en om mogelijke schade van ongecontroleerd weggegooid afval aan het milieu en aan de menselijke gezondheid te vermijden. Raadpleeg de terugbreng- en ophaalsystemen om u te ontdoen van uw oud toestel of raadpleeg de handelaar waar u het gekocht hebt.
22. **OPGELET:** Er mag geen open vuur zoals brandende kaarsen, op het apparaat geplaatst worden.

**Batterijen in de afstandbediening:** batterij van de afstandbediening buiten bereik van kinderen houden. Bij verkeerde omgang ermee kan ze brand of een chemische brandwonde veroorzaken. Batterij niet heropladen, uit elkaar halen en verhitten boven 100°C. Alleen vervangen met een batterij van het juiste type en met het juiste modelnummer (CR2025 lithium muntstukbatterij, 3 V).

**Werkings temperatuur:** de aanbevolen werkingstemperatuur van het apparaat bevindt zich tussen 5 en de 40 graden Celsius.

**Aardingsklem als beveiliging.** Steek de stekker van het apparaat in een geaard stopcontact.

**Beschermende aardingsklem.** Het apparaat moet worden aangesloten op een stopcontact met beschermende aardingsaansluiting. Voorste rooster: laat het apparaat nooit rusten op het voorste roosterpaneel, dit zal het rooster beschadigen. Het productlabel bevindt zich aan de onderkant van het apparaat.

## CONFORMITEIT

### CE Conformiteit

G-Lab GmbH verklaart dat dit toestel conform is met de essentiële vereisten en de andere relevante voorwaarden van de Europese Richtlijn 1999/5. De conformiteitsverklaring kan op verzoek via G-Lab GmbH, te Zürich, Zwitserland of op <http://genevalab.com> worden geraadpleegd.

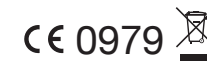

## RECYCLAGE

**Dit product kan worden gerecycled.** Producten met dit symbool mogen NIET worden weggegooid met het normale huishoudelijke afval. Breng het product op het einde van zijn levensduur naar een verzamelpunt, gespecialiseerd in de recycling van elektrische en elektronische toestellen. Ontdek meer over het terugbrengen en over de-ze verzamelpunten via uw plaatselijke autoriteiten.

**De Europese Richtlijn voor Afval van Elektrische en Elektronische Apparatuur (AEEA)** werd opgelegd om de hoeveelheid afval op stortterreinen ernstig te verminderen en zo de impact op het milieu van de planeet en op de gezondheid van de mensen te reduceren. Gelieve u verantwoordelijk te gedragen bij het recyclen van gebruikte producten. Als dit product nog bruikbaar is, overweeg dan om het weg te geven of te verkopen.

**Gebruikte batterijen:** Gooi gebruikte batterijen op de juiste manier weg en volg daarbij de plaatselijke regels. Batterijen niet op een vuur plaatsen.



Geneva® is een geregistreerd handelsmerk van G-Lab GmbH. Apple, iPod, Apple, iPod, iPhone and iPad are trademarks of Apple Computer, Inc. registered in the U.S. and other countries. Het EmbracingSound®-handelsmerk is eigendom van Embracing Sound Experience AB. Het Bluetooth®-opschrift en de logo's ervan zijn geregistreerde handelsmerken en eigendom van Bluetooth SIG, Inc. aptX is a trademark of CSR plc © 2013 G-Lab GmbH. Alle rechten voorbehouden. In overeenkomst met de auteursrechten mag deze handleiding noch in zijn geheel noch gedeeltelijk gecopieerd worden zonder de schriftelijke toestemming van G-Lab GmbH.

## OVERZICHT

### GELUIDSBRONNEN

U kunt muziek afspelen van de volgende geluidsbronnen:

- FM-radio
- DAB+-radio (Werkt alleen in landen met DAB+-service)
- Audio CD
- Bluetooth audio (met ondersteuning voor aptX en AAC)
- Externe geluidsapparaten met twee Line-In-ingenangen

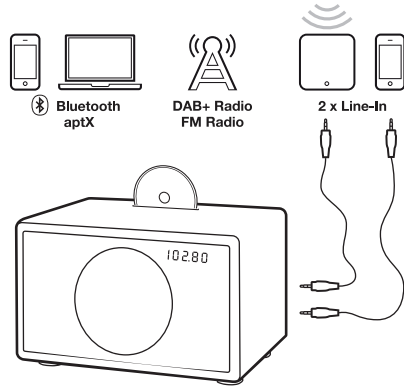

### AFSTANDSBEDIENING

	Aan- / uitzetten
	VOLUME Volume
	BASS Bass
	TREBLE Treble
	Bluetooth
	CD
	RADIO FM / DAB+
	CD, Bluetooth: nummer kiezen CD: vooruitspoelen / achterspoelen (ingedrukt houden) FM: station kiezen FM: auto-zoeken (1 sec. ingedrukt houden) DAB+: station kiezen DAB+: scan (1 sec. ingedrukt houden)
	CD, Bluetooth: afspelen / pauze FM: mono/stereo (1 sec. ingedrukt houden)
	Dempen
	CD uitwerpen
	LINEIN Line-in 1 ("Line-In"-aansluiting)
	AIR Line-in 2 ("AIR"-aansluiting)
	P R E S E T DAB / FM presets

### DRUKTOETSEN

	Aan- / uitzetten
	Volume +
	Volume -

	Modus: selecteer FM, DAB/DAB+, Line-In, Air of Bluetooth
	CD uitwerpen
	FM/DAB-frequentie kiezen, CD & Bluetooth-nummers

### MODEL L

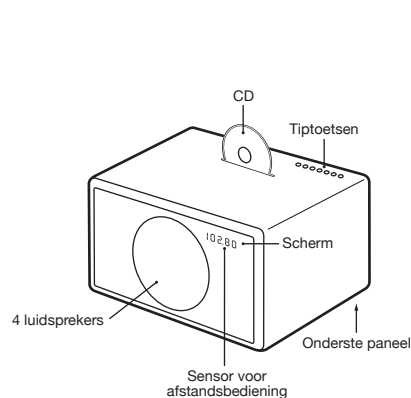

### MODEL XL

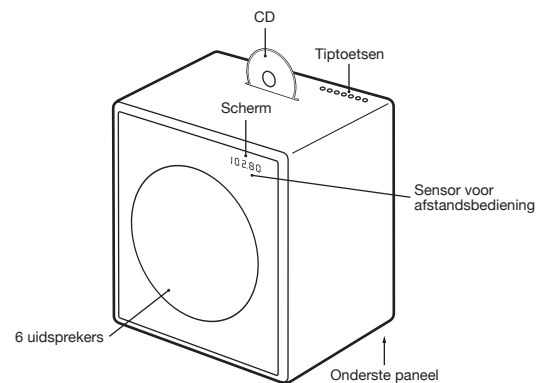

## HET APPARAAT GEBRUIKEN

### AAN DE SLAG

1. Verwijder het beschermingspapier van het batterij-compartiment van de afstandsbediening.

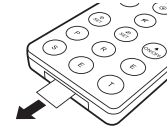

2. Sluit op het onderste paneel, de bijgeleverde draadantenne aan op de radio-antenne-aansluiting.
3. Sluit ook op het onderste paneel, het netsnoer aan op de AC-voedingsaansluiting.

### DE GELUIDSBRON SELECTEREN

De geluidsbron kan worden geselecteerd met de toetsen van de afstandsbediening of de tiptoets **M**. Met de **RADIO** knop op de afstandsbediening schakelt u tussen FM en DAB+-radio.

### FM-RADIO

1. Druk op de **RADIO** toets van de afstandsbediening tot een FM-frequentie op het scherm verschijnt.
2. Om de frequentie te wijzigen kunt u manueel een FM-station selecteren met de **◀** en **▶** toetsen.
3. Om automatisch te zoeken naar een ander station houdt u de **◀** en **▶** toetsen gedurende een korte tijd ingedrukt.

### Opslaan van een radiostation in een preset.

1. Selecteer uw favoriete radiostation met **◀** of **▶**.
2. Selecteer een van de 6 voorgeprogrammeerde toetsen op de afstandsbediening, en blijf drukken totdat de desbetreffende letter op het scherm begint te knipperen. Het station is nu opgeslagen.

### De presets gebruiken

Druk op een van de voorgeprogrammeerde toetsen om een radiostation op te roepen.

### DAB+

DAB+ (ook wel digitale radio genoemd) is alleen beschikbaar in bepaalde landen (Verenigd Koninkrijk, Duitsland, Zwitserland, Noorwegen, Hongkong en meer). Het model L/XL is compatibel met DAB en DAB+.

1. Druk op de **RADIO** toets van de afstandsbediening tot DAB op het scherm verschijnt.
2. Selecteer een DAB-station met **◀** en **▶**.

### Scan-functie

Wanneer u uw Model L/XL voor de eerste keer gebruikt moet de radio zoeken naar beschikbare radiostations in uw regio (met behulp van de "Scan"-functie). Na een scan, zullen de stations automatisch worden opgeslagen.

- Binnen 5 seconden na het activeren van DAB-modus, houdt u de **▶▶** knop ingedrukt totdat "Scan" verschijnt.

"Scan" is ook nodig na een reis naar een nieuwe locatie met verschillende radiostations, of wanneer u de radio verplaatst naar een andere kamer met verschillende radio-ontvangsteigenschappen.

### Presets

Er zijn zes DAB+-presets beschikbaar en ze werken op precies dezelfde manier als de FM-presets.

### Welke DAB-standaarden worden ondersteund?

De DAB en DAB+-standaarden worden ondersteund, op de volgende frequenties:

- Band 3: 5A...12D (174.928 MHz... 229.072 MHz).
- Kanaal 13: 13A...13F (230.784 MHz... 239.200 MHz).

### Hoe kan ik de DAB+-functie uitschakelen?

1. Selecteer **FM**.
2. Houd de **RADIO**-toets van de afstandsbediening 5 seconden ingedrukt om de DAB+-functie in- of uit te schakelen.

### CD

1. Plaats een CD in de sleuf, met de bedrukte kant naar de voorkant van het apparaat gericht.
2. De CD zal automatisch beginnen afspelen.
3. Om de CD uit te werpen, drukt u op de **UITWERPEN** toets op de afstandsbediening of op de tiptoetsen.



### Navigatie

U kunt nummers kiezen met de toetsen **◀** en **▶**. Houd de **◀** en **▶** toetsen ingedrukt om een nummer vooruit- of achteruit te spoelen.

### Ondersteunt de CD-speler CD-R met MP3-bestanden?

Nee, de CD-speler ondersteunt alleen Audio CD's. CD-R met MP3 en andere formaten worden niet ondersteund.

## HET APPARAAT GEBRUIKEN

### BLUETOOTH

Mobiele telefoons en computers met Bluetooth kunnen verbinding maken met het Model L/XL en muziek afspelen. De mobiele telefoon of computer moet Bluetooth A2DP ondersteunen.

#### Eerste installatie ("Pairing") met de iPhone®

1. Druk op de **⌘** toets op de afstandsbediening. Wacht 20 seconden totdat het scherm "Pairing" knipperend weergeeft.
2. Selecteer "Instellingen" op uw iPhone®. Selecteer "Algemeen/Bluetooth". Schakel Bluetooth in. Nieuwe Bluetooth-apparaten worden automatisch gedetecteerd. Na een paar seconden zal er "GENEVA L (Niet gekoppeld)" verschijnen.
3. Selecteer "GENEVA L". De telefoon is nu verbonden ("Pairing") met het Model L.
4. Als u wordt gevraagd om een PIN: voer dan "0000" (vier nullen) in.
5. U kunt nu muziek afspelen op een iPhone® en er naar luisteren op het Model L.

#### Koppelgidsen voor andere apparaten en mobiele telefoons

Ga naar [www.genevalab.com](http://www.genevalab.com) en selecteer "Ondersteuning."

#### Bluetooth-instellingen op de iPhone®

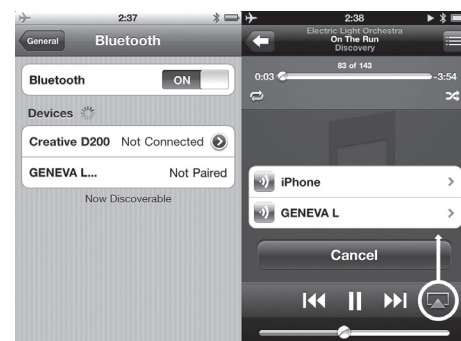

Instellingen op de iPhone® Spelen

#### Muziek afspelen

De meeste telefoons maken automatisch verbinding met het Model L/XL na de eerste installatie ("Pairing").

1. Druk op de **⌘** toets op de afstandsbediening. Terwijl het Model L/XL verbinding maakt, geeft het scherm gedurende enkele seconden "Connect" weer.
2. Nu zal de muziek die wordt afgespeeld op uw mobiele telefoon automatisch worden gestreamd naar het Model L/XL.
3. Kies tussen nummers met **⏮** en **⏭**.

#### Hoogwaardige Bluetooth-audio met aptX- en AAC-codecs

Sommige mobiele telefoons ondersteunen een hogere overdrachtskwaliteit dan de standaard Bluetooth-codec (SBC). Het Model L/XL ondersteunt de hoogwaardige aptX- en AAC-codecs. Het Model L/XL selecteert automatisch de hoogwaardige Bluetooth aptX- of AAC-codecs, als de mobiele telefoon deze functie ondersteunt.

#### Statusinformatie op het scherm

**"Search"**: Zoeken naar eerder gekoppelde apparaten.

**"Connect"**: Verbinding succesvol.

**"Pairing"**: Als het Model L/XL geen succesvolle verbinding heeft gemaakt binnen 20 seconden, zal het Model L/XL gedurende 2 minuten in koppelmodus gaan.

**"Connected to XXX"**: Met succes verbonden met het apparaat met de naam XXX.

**"BLUE C"**: Een apparaat is verbonden.

**"BLUE —"**: Geen apparaat is verbonden.

#### LINE - IN

Het Model L/XL beschikt over twee line-in-ingangen voor externe geluidsapparaten:

- RCA-aansluiting ("Line-In")
- 3.5 mm aansluiting ("Air") met automatische inschakelfunctie

1. Sluit een uiteinde van een Line-In-kabel aan op de Line-In of Air-aansluiting aan de onderkant van het Model L/XL (RCA-aansluitingen), sluit vervolgens het andere uiteinde van de kabel aan op het geluidsapparaat (hoofdtelefoon- of Line-Out-aansluiting).
2. Druk op de **LINE-IN** of **AIR** toets op de afstandsbediening.

#### AUTOMATISCH IN/UITSCHAKELEN

##### Inschakelen met de AIR-aansluiting

Als een extern geluidsapparaat via zijn audio-uitgang is aangesloten op de AIR-aansluiting, zal het Model L/XL automatisch inschakelen, zodra er een geluidssignaal op de AIR-aansluiting aanwezig is. De AIR-aansluiting is geschikt voor netwerkgeluidstreming-apparaten, zoals de Apple AirPort Express (AirPlay) en Sonos-producten. Bij het inschakelen van een streaming-apparaat, zal het automatisch het Model L/XL inschakelen.

##### Uitschakelen met de energiebesparende functie

Het Model L/XL schakelt zichzelf automatisch uit na 15 minuten als er geen actieve Bluetooth-verbinding is, geen CD wordt afgespeeld, of als er geen geluidssignaal op Line-in/AIR-aansluitingen aanwezig is.

## PROBLEEMOPLOSSINGEN

#### Model L/XL gaat niet aan wanneer ik op de toets **⏻** druk.

Druk **⏻** slechts met één vinger. Raak de rest van het aanraakpaneel niet aan met uw andere vingers. Het aanraakpaneel werkt juist wanneer het slechts met een vinger bediend wordt.

#### Waarom schakelt het Model L/XL zichzelf uit?

De energiebesparende functie schakelt het Model L/XL automatisch uit. Het Model L/XL schakelt zichzelf automatisch uit na 15 minuten als er geen actieve Bluetooth-verbinding, geen CD wordt afgespeeld of als er geen signaal op de line-in-ingangen aanwezig is. Wanneer dit gebeurt, verschijnt op het scherm "ECO OFF".

#### Waarom wil mijn mobiele telefoon niet verbinden?

Raadpleeg de ondersteuningspagina's op [genevalab.com](http://genevalab.com).

#### Hoe kan ik Bluetooth resetten?

Er kunnen maximaal drie gekoppelde Bluetooth-apparaten worden opgeslagen. Om het geheugen te wissen voert u de volgende stappen uit:

1. Selecteer Bluetooth op Model L/XL.
2. Binnen 5 seconden na het activeren van de Bluetooth-modus, houdt u **⏮** ingedrukt tot "RESET" wordt weergegeven.
3. Koppel uw mobiele telefoon opnieuw.

#### Wat is de pincode voor een Bluetooth-verbinding?

De pincode is: 0000 (4 nullen). Niet alle computers of mobiele telefoons vereisen een pincode tijdens de eerste installatie (Pairing).

#### Ik ondervind een onbetrouwbare verbinding met storings bij het luisteren via Bluetooth.

- Plaats de mobiele telefoon dicht bij het Model L/XL.
- Verplaats of schakel andere draadloze apparaten uit die een Bluetooth-verbinding kunnen verstoren (bijvoorbeeld WLAN/WiFi, andere mobiele telefoons enz.).

#### De FM-automatische zoekfunctie kan niet alle zenders vinden

De FM-automatische zoekfunctie (ingedrukt houden **⏮** of **⏭** toetsen) vindt alleen zenders met een sterk signaal.

#### Hoe kan ik een preset wissen of overschrijven?

Opgeslagen presets moeten niet gewist worden; volg gewoon de stappen om een nieuw station op te slaan in een preset.

#### Ik kan het apparaat niet uitschakelen, op het scherm verschijnt "Air actief - kan niet uitschakelen"

Er is nog een geluidssignaal op de Air-aansluiting. Stop de geluidsbron of ontkoppel het externe apparaat van de AIR-aansluiting.

#### How vervang ik de batterij van de afstandsbediening?

1. Duw de kleine hendel in de richting van de pijl met uw vinger of met een kleine schroevendraaier.
2. Blijf de kleine hendel vasthouden, en schuif de batterijhouder naar buiten.
3. Vervang de batterij (3V lithiumbatterij, 3V CR2025). Controleer of de batterij met de juiste polariteit geplaatst is.

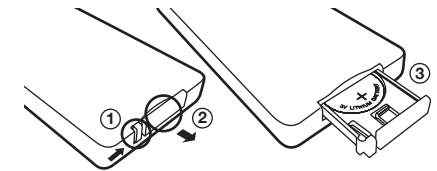

#### Hoe kan ik controleren of de afstandsbediening werkt?

Telkens wanneer een toets wordt ingedrukt op de afstandsbediening, zal een klein rood lampje op het scherm kort branden.

#### Hoe kan ik in stereo luisteren uit slechts een luidspreker?

In de kast bevinden zich twee (Model L) of vier (Model XL) akoestische kamers, voor het linker en rechter kanaal. Met behulp van de EmbracingSound® algoritme creëert het Model L/XL een echte stereo-weergave met twee akoestische kamers die zich zeer dicht bij elkaar bevinden.

#### Hoe maak ik het toestel schoon?

Gebruik een zachte, droge doek om krassen op het oppervlak van de geluidskast te vermijden. Bij het schoonmaken geen reinigingsalcohol of andere oplosmiddelen gebruiken op het oppervlak, omdat dit de lak kan beschadigen of tot elektrische defecten kan leiden. Haal het toestel voor het schoonmaken uit het stopcontact.

## SUPPORT

#### Meer informatie en probleemoplossingen

Kijk op de "Support"-pagina's op [genevalab.com](http://genevalab.com).

#### Onderhoud en reparatie

Als het product beschadigd is en gerepareerd moet worden, neem dan contact op met uw handelaar. Ga naar [genevalab.com](http://genevalab.com) om een handelaar te vinden in uw streek.

#### Garantie

Bekijk de specifieke voorwaarden voor uw land op [genevalab.com](http://genevalab.com)

## VIGTIGE SIKKERHEDSOPLYSNINGER

1. Læs disse instruktioner.
2. Gem disse instruktioner.
3. Følg alle advarsler.
4. Følg alle instruktioner.
5. Brug ikke dette apparat nær ved vand.
6. Rengør kun med en tør klud.
7. Bloker aldrig ventilationsåbninger. Installér i henhold til fabrikantens instruktioner.
8. Installér ikke nær ved varmekilder såsom radiatorer, indblæsningssriste, kakkellovne, eller andre apparater (inklusive forstærkere) som afgiver varme.
9. Sid ikke den foreslåede sikkerhedsforanstaltning om jordforbundet eller polariseret stik overhørig. Polariserede stik har to stikben, hvoraf det ene er bredere end det andet. Jordstik har to stikben og en tredje jordgren. Det brede stikben eller den tredje jordgren er anbragt som en sikkerhedsforanstaltning. Hvis det medfølgende stik ikke passer ind i stikkontakten, skal du bede en kvalificeret elektriker om at udskifte den forældede stikkontakt.
10. Beskyt strømlinjen fra at blive trådt på eller klemt, især ved stikkene, stikforbindelser og stedet hvor de går ud af apparatet.
11. Brug kun tilkoblinger/tilbehør angivet af fabrikanten.
12. Brug kun vogne, standere, stativer, rammer eller borde, som er specificeret af fabrikanten eller sælges sammen med udstyret. Hvis udstyret transporteres på en vogn, skal der udvises forsigtighed så det ikke krænger over.
13. Træk stikket til apparatet ud under tordenvejr eller når det ikke bruges over lange perioder.
14. Overlad alt service til det kvalificerede personale. Service er nød-vendig når apparatet er blevet beskadiget på hvilken som helst måde, såsom beskadigelse af strømlinjen eller strømstikket, hvis væske spildes eller ting falder ind i apparatet, hvis apparatet er blevet udsat for regn eller fugt, eller hvis apparatet ikke virker normalt eller er blevet tabt på gulvet.
15. Installer ikke udstyret på afgrænset plads eller rum beregning til indbygning som for eksempel bogreoler eller lignende, og sørg for god ventilation. Apparatets ventilation må ikke forhindres ved at dække ventilationsåbningerne med ting, f.eks. aviser, bordduge, gardiner osv.
16. **ADVARSEL:** Læs venligst sikkerheds- og el-oplysningerne på bunden af den udvendige emballage inden udstyret installeres.
17. **ADVARSEL:** For at reducere risikoen for brand og elektrisk stød må du ikke udsætte udstyret for regn eller fugt. Der må ikke dryppes eller sprøjtes væsker på apparatet, og der ikke stilles genstande med væske i (f.eks. vaser) på apparatet.
18. **FORSIGTIG:** Eksplosionsfare hvis batteriet ikke er korrekt udskiftet. Udskift kun med samme eller tilsvarende type.
19. **ADVARSEL:** Batteriet (batteri eller batterier eller batteripakke) må ikke udsættes for høj varme som solskin, ild eller lignende.
20. **ADVARSEL:** Den direkte plug-in adapter anvendes som afbryder-apparat og skal altid være klar til brug.
21. **Korrekt bortskaffelse af dette produkt.** Dette mærke på produktet eller i dokumentationen angiver, at produktet ikke må bortskaffes sammen med almindeligt husholdningsaffald inden for EF-området. For at undgå skadelige miljø- eller sundhedspåvirkninger på grund af ukontrolleret bortskaffelse skal dette produkt genbruges på ansvarlig vis for at fremme bæredygtig genbrug af materialer. Det brugte udstyr skal bortskaffes gennem retur- og indsamlingssystemer eller ved at kontakte forhandleren, hvor det er købt. Forhandleren kan modtage udstyret og sørge for miljømæssig korrekt genbrug.
22. **ADVARSEL:** Ingen åbne ildkilder, såsom tændte stearinlys, må anbringes på apparatet

**Batterier i fjernbetjeningen:** Opbevar batteriet i fjernbetjeningen udenfor børns rækkevidde. Batteriet kan forårsage brand eller kemisk forbrænding ved fejlhåndtering. Må ikke oplades, skilles ad eller opvarmes til over 100° C. Udskift kun batteriet med et batteri af korrekt type og modelnummer (CR2025 litiumbatteri, 3 V).

**Anvendelsestemperaturer:** Den anbefalede anvendelsestemperatur for apparatet er fra 5 til 40 grader Celsius / 41 til 104 grader Fahrenheit.

**Beskyttende jordklemme.** Apparatet skal tilsluttes til lysnettet med en beskyttende jordklemme.

⊕ **Beskyttende jordforbindelsesklemme.** Apparatet skal tilsluttes el-nettets stikkontakt beskyttet med jordforbindelse. Forreste rist: Apparatet må aldrig hvile på det forreste ristpanel, da det ville medføre skader på risten. Produktets etiket sidder på enhedens bagside.

## OVERENSSTEMMELSE

**CE-oversensstemmelse**  
G-Lab GmbH erklærer, at denne enhed er i overensstemmelse med de grundlæggende betingelser og andre relevante bestemmelser i EU-direktiv 1999/5. Over-ensstemmelseserklæringen kan ses efter anmodning hos G-Lab GmbH, Zurich, Schweiz eller på <http://genevalab.com>.

CE 0979 

## GENBRUG

**Dette produkt kan genbruges.** Produkter som bærer dette symbol må IKKE bortskaffes sammen med normalt husholdningsaffald. Ved afslutningen af dette produkts levetid skal det bringes til et indsamlingssted til genbrug af elektriske og elektroniske apparater. Få mere at vide om tilbageleverings- og indsamlingssteder via de lokale myndigheder.

**Det europæiske direktiv for affald af elektrisk og elektronisk udstyr (WEEE)** blev igangsat for at nedsætte mængden af affald som bliver sendt til lossepladser, og hermed reducere miljøpåvirkningen på planeten og på menneskers sundhed. Vær ansvarlig ved at genbruge brugte produkter. Hvis dette produkt stadig fungerer, kan du overveje at forære det væk eller sælge det.

**Brugte batterier:** Bortskaf venligst brugte batterier korrekt i henhold til de lokale regler. Kast ikke batteriet ind i åben ild.

LASERPRODUKT KLASSE 1



Geneva® er et varemærke fra G-Lab GmbH. Apple, iPod, iPhone og iPad are trademarks of Apple Computer, Inc. registered in the U.S. and other countries. Varemærket EmbracingSound® tilhører Embracing Sound Experience AB. Bluetooth®-ordmarkeringen og logo er varemærker fra Bluetooth SIG, Inc. aptX is a trademark of CSR plc © 2013 G-Alle rettigheder forbeholdes. I henhold til lovene om ophavsret, må denne vejledning ikke kopieres helt eller delvist, uden skriftlig tilladelse fra G-Lab GmbH.

## OVERSIGT

### LYDKILDER

Du kan afspille musik fra følgende lydkilder:

- FM-radio
- DAB+-radio (udelukkende tilgængelig i lande med DAB+-service)
- Audio-cd
- Bluetooth audio (med understøttelse for aptX og AAC)
- Udvendige lydkilder med to Line-In indgange

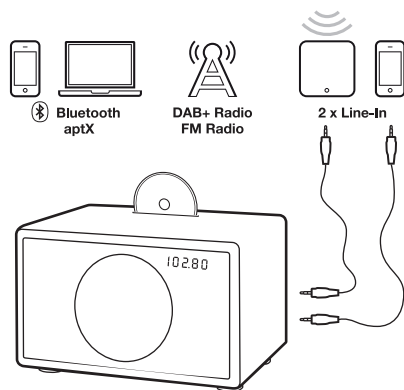

### FJERNBETJENING

<b>+</b>	Tænd / sluk
<b>VOL</b> <b>VOL</b>	Lydstyrke
<b>BASS</b> <b>BASS</b>	Baskontrol
<b>TREBLE</b> <b>TREBLE</b>	Treble-kontrol
<b>Bluetooth</b>	Bluetooth
<b>CD</b>	CD
<b>RADIO</b>	FM / DAB+
<b>CD, Bluetooth: For at skifte nummer</b>	
<b>CD: Hurtig frem/tilbage (hold nede)</b>	
<b>FM: For at skifte stationer</b>	
<b>FM: Automatisk søgning (hold nede i 1 sekund)</b>	
<b>DAB+: For at skifte stationer</b>	
<b>DAB+: Scan (hold nede i 1 sekund)</b>	
<b>CD, Bluetooth: Afspil/pause</b>	
<b>FM: Mono/stereo (hold nede i 1 sekund)</b>	
<b>Mute</b>	
<b>Skubber cd'en ud</b>	
<b>LINE IN</b>	Line-in 1 (stikforbindelse "Line-In")
<b>AIR</b>	Line-in 2 (stikforbindelse "AIR")
<b>P R E S E T</b>	DAB/FM lagrede stationer

### BERØRINGSTASTER

<b>Power</b>	Tænd / sluk
<b>+</b>	Lydstyrke +
<b>-</b>	Lydstyrke -

<b>M</b>	Tilstand: vælg FM, DAB/DAB+, Line-In, Air eller Bluetooth
<b>▲</b>	Skubber cd'en ud
<b>◀ ▶</b>	Skifter FM/DAB frekvens, CD & Bluetooth numre

### MODEL L

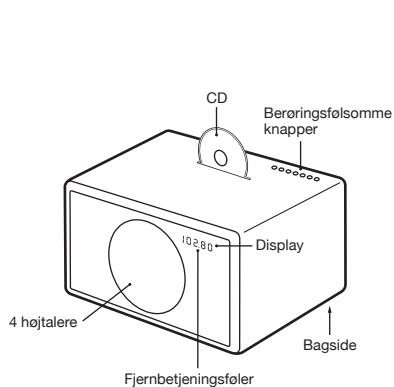

### MODEL XL

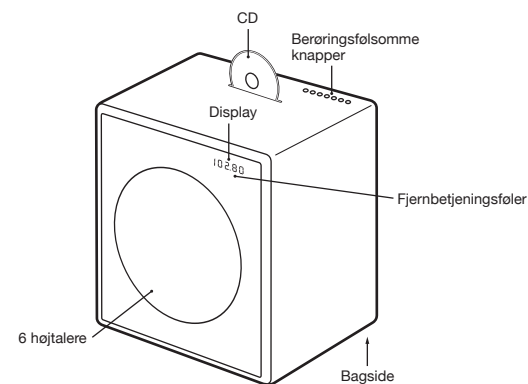

## BRUG AF APPARATET

### KOMME I GANG

1. Fjern beskyttelsespapiret fra fjernbetjeningens batterium.

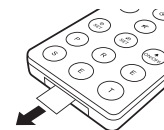

2. Forbind den medfølgende ledningsantenne med radioantennens stikforbindelse på bagsiden.
3. Forbind vekselstrømskablet med vekselstrømsstikforbindelsen på bagsiden.

### VALG AF LYDKILDE

Lydkilden vælges enten med fjernbetjeningsknapperne eller ved brug af berøringsknappen **M**.

**RADIO**-tasten på fjernbetjeningen skifter mellem FM- og DAB+ radio.

### FM-RADIO

1. Tryk på **RADIO**-knappen på fjernbetjeningen, indtil displayet viser en FM-frekvens.
2. For at skifte frekvensen manuelt, vælg en FM-station ved brug af **◀** og **▶** knapperne.
3. For at søge en anden station automatisk, hold **◀** og **▶** knapperne nede i kort tid.

### Gem en radiostation ved brug af lagrede stationer.

1. Vælg din foretrukne radiostation ved brug af **◀** eller **▶**.
2. Tryk på én af de 6 lagringsknapper på fjernbetjeningen, og hold den nede, indtil det tilsvarende bogstav på displayet begynder at blinke. Stationen er nu lagret.

### Brug af lagrede stationer

Tryk på én af lagringsknapperne for at hente en radiostation.

### DAB+

DAB+ (somme tider også nævnt Digital Radio) er udelukkende tilgængeligt i visse lande (Det Forenede Kongerige, Tyskland, Schweiz, Norge, Hong Kong og andre). Modellen L/XL er kompatibel med DAB og DAB+.

1. Tryk på **RADIO**-knappen på fjernbetjeningen, indtil displayet viser DAB.
2. Vælg en DAB-station ved brug af **◀** og **▶**.

### Scan-funktion

Når Model L/XL anvendes for første gang, finder radioen de tilgængelige radiostationer i dit område (ved hjælp af "Scan"-funktionen). Efter scanningen lagres stationerne automatisk.

- Inden for 5 sekunder efter at DAB-tilstand er valgt, skal du holde knappen **▶** nede, indtil "Scan" vises. "Scan"-funktionen er også nødvendig efter at være flyttet til et andet sted med andre radiostationer, eller når du flytter radioen til et rum med en anderledes radiomodtagelse.

### Lagringsknapper

Der er seks DAB+ lagringsknapper tilgængelige, og de fungerer på samme måde som FM's lagringsknapper.

### Hvilke er de understøttede DAB-standarde?

DAB- og DAB+-standarder, der er understøttet i følgende frekvenser:

- Bølgelængde: 3.5A...12D (174.928 MHz...229.072 MHz).
- Kanal 13: 13A...13F (230.784 MHz...239.200 MHz).

### Hvordan afbryder jeg DAB+-funktionen?

1. Vælg **FM**.
2. Hold **RADIO**-knappen på fjernbetjeningen nede i 5 sekunder for at starte eller afbryde DAB+-funktionen.

### CD

1. Sæt en cd ind i sprækken, med den trykte side, der vender mod apparatets øvre del.
2. Cd'en starter automatisk.
3. For at skubbe cd'en ud, tryk på **▲** knappen, enten på fjernbetjeningen eller på de berøringsfølsomme knapper.

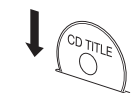

### Navigation

Du kan bladre frem eller tilbage i numrene ved brug af knapperne **◀** og **▶**. Tryk ned på **◀** og på **▶** knapperne for at rykke hurtigt frem eller tilbage i et nummer.

### Understøtter cd-afspilleren CD-R med MP3 filer?

Nej. Cd-afspilleren understøtter udelukkende cd'er. CD-R med MP3 og andre formater er ikke understøttet.

## BRUG AF APPARATET

### BLUETOOTH

Både mobiltelefoner og computere med Bluetooth kan forbindes til Model L/XL og afspille musik.

Mobiltelefonen eller computeren skal understøtte Bluetooth A2DP

#### Indledende opsætning ("Parring") med iPhone®

1. Tryk på knappen  på fjernbetjeningen. Vent i 20 sekunder, indtil displayet viser "Pairing", der blinker.
2. Vælg "Indstillinger" på din iPhone®. Vælg "General / Bluetooth". Tænd for Bluetooth. De nye Bluetooth enheder vises automatisk. Efter få sekunder vises meddelelsen "GENEVA L (Ikke parret)".
3. Vælg "GENEVA L". Telefonen forbinder nu ("Parret") til Model L.
4. Hvis telefonen beder om et PIN-nummer, indtast "0000" (fire nuller)
5. Du kan nu afspille musik på en iPhone® og lytte til den på Model L.

#### Fremgangsmåde til parring af andre udstyr og mobiltelefoner

Log på [www.genevalab.com](http://www.genevalab.com) og vælg "Support" (Kundeservice)

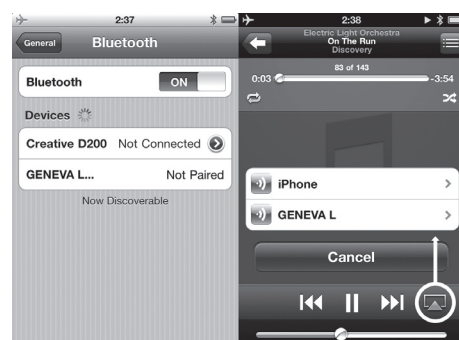

#### Bluetooth settings on the iPhone®



Indstillinger på iPhone® Afspilning

#### Afspille musik

De fleste telefoner forbinder automatisk med Model L/XL efter den indledende opsætning ("Parring").

1. Tryk på fjernbetjeningens  knap. Når Model L/XL forbinder, viser displayet "Connect" (Tilslut) i nogle sekunder.
2. Musikken, der afspilles på din mobiltelefon afspilles automatisk på Modellen L/XL.
3. Skift numre ved brug af  og .

#### Bluetooth højkvalitetslyd med aptX og AAC codecs

Visse mobiltelefoner understøtter en bedre transmissionskvalitet i forhold til standard Bluetooth codec'en (SBC). Modellen L/XL understøtter aptX og AAC højkvalitetscodecs. Modellen L/XL vælger automatisk Bluetooth aptX eller AAC højkvalitetscodecs, hvis mobiltelefonen understøtter denne funktion.

#### Statusinformation på displayet

"**Søgning**": Søger efter tidligere parrede enheder.

"**Tilslutning**": Forbindelse oprettet.

"**Parring**": Hvis Model L/XL ikke opretter forbindelse inden for 20 sekunder, går Model L/XL i parringstilstand i 2 minutter.

"**XXX oprettet forbindelse**": Forbindelse af enhed XXX lykkedes.

"**BLUE C**": En enhed er tilsluttet.

"**BLUE —**": Ingen enhed tilsluttet.

#### LINE-IN

Model L/XL er forsynet med to line-in indgange til udvendige lydtilslutninger:

- RCA-stikforbindelser ("Line-In")
- 3.5mm stikforbindelse ("Air") med automatisk tændingsfunktion

1. Tilslut den ene ende af Line-In ledningen til Line-In eller Air-stikforbindelsen på bagsiden af Model L/XL (RCA-stikforbindelser), og tilslut den anden ende til lydkildens (hovedtelefon eller Line-Out stikforbindelse).

2. Tryk på **LINE-IN** eller på **AIR** fjernbetjeningsknappen.

#### AUTOMATISK TÆNDING/SLUKNING

##### Tænding ved brug af AIR-stikforbindelsen

Hvis lydudgangen på en udvendig lydkilde er forbundet med AIR-stikforbindelsen, tænder Model L/XL automatisk, så snart der er et lydsignal på AIR-stikforbindelsen. AIR-stikforbindelsen er egnet til netværk streaming lydordninger, som f.eks. Apple AirPort Express (AirPlay) og Sonos produkter. Når du tænder for en streaming enhed, afspilles den automatisk på Model L/XL.

##### Tænding med energibesparende funktion

Model L/XL slukker automatisk inden for 15 minutter, hvis der ikke er en aktiv Bluetooth forbindelse, eller en cd i afspilning eller hvis der ikke er et lydsignal på Line-in/AIR stikforbindelserne.

## FEJLFINDING

#### Model L/XL tænder ikke, når jeg trykker på knappen .

Tryk  kun med én finger. Tryk ikke på resten af det berøringsfølsomme panel med andre fingre. Panelet fungerer kun korrekt, når der anvendes én finger.

#### Hvorfor slukker Model L/XL automatisk?

Den energibesparende funktion slukker automatisk for Model L/XL. Model L/XL slukker automatisk inden for 15 minutter, hvis der ikke er en aktiv Bluetooth forbindelse, eller en cd i afspilning eller hvis der ikke er et lydsignal på Line-in indgangene. Når dette sker, viser displayet "ECO OFF".

#### Hvorfor forbinder min mobiltelefon ikke?

Se venligst Support siderne på [genevalab.com](http://genevalab.com).

#### Hvordan nulstiller jeg Bluetooth?

Det er muligt at lagre op til tre forskellige parrede Bluetooth enheder. For at nulstille hukommelsen, følg de nedenstående trin:

1. Vælg Bluetooth på Model L/XL.
2. Inden for 5 sekunder efter aktivering af Bluetooth tilstanden er aktiv, hold  nede, indtil "RESET" vises.
3. Udfør parring af din mobiltelefon igen.



#### Hvad er pin-koden for en Bluetooth forbindelse?

PIN-koden er: 0000 (4 nuller). Ikke alle computere eller mobiltelefoner kræver en pin-kode under den indledende opsætning (Parring).

#### Jeg har en upålidelig forbindelse med udfald, når jeg lytter via Bluetooth.

- Flyt mobiltelefonen tættere på Model L/XL.
- Gå væk eller sluk andre trådløse enheder, der kan forstyrre en Bluetooth forbindelse (f. eks. WLAN / Wi-Fi, andre mobiltelefoner, e.l.).

#### Den automatiske FM-søgning er ikke i stand til at finde alle stationer

Den automatiske FM søgefunktion (hold  eller  knapperne nede) finder udelukkende stationer med stærkt signal.

#### Hvordan kan jeg slette eller overskrive en lagret indstilling?

Det er ikke nødvendigt, at slette de lagrede indstillinger – følg blot fremgangsmåden for lagring af en ny station.

#### Jeg kan ikke slukke for enheden, displayet viser "Air aktiv — umuligt at slukke"

Der er endnu et lydsignal på Air stikforbindelsen. Du skal enten afbryde lydkilden, eller frakoble den udvendige kilde fra AIR stikforbindelsen.

#### Hvordan udskifter jeg fjernbetjeningens batteri?

1. Tryk den lille knappen i pilens retning med ett finger eller en liten skruemejsel.
2. Med knappen intrykt, skjut ut batterifacket.
3. Ersätt batteriet (litiumcellbatteri, 3 V av typen CR2025). Kontrollera att batteriet är insatt med rätt polaritet.

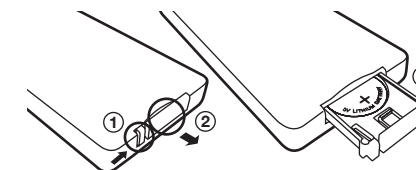

#### Hvordan kan jeg kontrollere, at fjernbetjeningen fungerer?

Hver gang der trykkes på en knap på fjernbetjeningen, lyser en lille rød lampe kortvarigt på displayet.

#### Hvordan kan jeg høre stereo fra kun én højtaler?

Indvendigt i trækabinettet, er der to (Model L) eller fire (Model XL) akustiske kamre for venstre og højre kanaler. Takket være EmbracingSound® algoritmen, skaber Model L/XL en ægte stereoafspilning med to akustiske kamre, der ligger meget tæt på hinanden.

#### Hvordan rengør jeg enheden?

Brug en blød, tør klud for at undgå at ridse overfladen. Anvend ikke sprit eller andre opløsningsmidler til at rengøre kabinettets overflade, da dette kan beskadige både lakken og forårsage elektriske fejl. Tag stikket ud af stikkontakten før rengøring.

## SUPPORT

#### Flere oplysninger og yderligere fejlfinding

Se venligst "Support" siderne på [genevalab.com](http://genevalab.com).

#### Service og reparation

Hvis produktet er beskadiget og har behov for reparation, bedes du kontakte din forhandler. Besøg [genevalab.com](http://genevalab.com) for at finde en forhandler i dit område.

#### Garanti

Se de specifikke betingelser for dit land på [genevalab.com](http://genevalab.com).

## VIKTIGA SÄKERHETSANVISNINGAR

1. Läs igenom dessa anvisningar
2. Spara dessa anvisningar
3. Uppmärksamma alla varningar
4. Följ alla anvisningar
5. Använd inte denna apparat nära vatten.
6. Rengör med mjuk, torr trasa
7. Blockera inte ventilationsöppningarna. Installera enligt tillverka-rens anvisningar.
8. Installera inte i närheten av värmekällor såsom element, varm-luftsöppningar, spisar eller andra apparater (inklusive förstärkare) som producerar värme.
9. Kringgå inte den polariserade eller jordade kontaktens säkerhets-funktion. En polariserad kontakt har två stift, det ena bredare än det andra. En jordad kontakt har två stift och ett jordningsstift. Det breda stiftet och/eller jordningsstiftet finns där för din säkerhet. Om den medföljande kontakten inte passar i uttaget bör du kontakta en elektriker för utbyte av det föråldrade uttaget.
10. Skydda elkablar från nedtrampning eller krökning, i synnerhet i närheten av stickkontaktarna, vid uttag och där kabeln sticker ut från apparaten.
11. Använd endast tillbehör som rekommenderas av tillverkaren.
12. Använd endast tillsammans med vagn, bordsställ, stativ, hållare eller bord som har godkänts av tillverkaren eller sålts tillsammans med apparaten. Var försiktig när du flyttar vagn/ apparat för att undvika skador om den välter.
13. Koppla ur apparaten från eluttaget när det åskar eller när den inte ska användas under en längre period.
14. Alla reparationsarbeten måste utföras av kvalificerad personal. Reparationsarbeten är nödvändiga när apparaten har skadats på något sätt, t.ex. om elkabeln är skadad, om vätska har spillts eller föremål har fallit på apparaten, om apparaten har utsatts för regn eller fukt, om apparaten inte fungerar normalt eller om den har tappats.
15. Installera inte denna utrustning i ett instängt utrymme som t.ex. i en bokhylla utan säkerställt goda ventilationsförhållanden. Se till att inte täcka över ventilationsöppningar med föremål som tidningar, dukar, gardiner etc.
16. **VARNING:** Se enhetens undersida för el-och säkerhetsinforma-tion innan du installerar eller använder apparaten.
17. **VARNING:** Minska risken för brand eller elektriska stötar genom att inte utsätta apparaten för regn eller fukt. Apparaten får inte utsättas för stänk och vätskefyllda föremål som t.ex. vaser, får inte placeras på apparaten.
18. **OBSERVERA:** Felaktigt batteribyte medför explosionsrisk. Byt endast ut mot ett batteri av samma eller motsvarande typ.
19. **VARNING:** Batteriet (batteri, batterier eller batteripaket) ska inte utsättas för stark värme som solsken, eld eller liknande.
20. **VARNING:** Plug-in-adaptorn används som fränkopplingsenhet och ska som sådan finnas lättillgänglig.
21. **Korrekt avyttring av denna produkt.** Denna märkning anger att produkten inte bör slängas tillsammans med annat hushållsavfall någonstans i hela EU. För att förhindra eventuell skada på miljön eller människors hälsa på grund av okontrollerad avfallshantering, bör du återvinna den på ett sätt som främjar en hållbar återanvändning av materiella resurser. En förbrukad produkt ska lämnas in på en uppsamlingsplats för elektriska och elektroniska apparater alternativt returneras till återförsäljaren som ombesörjer att produkten återvinns med hänsyn till miljön.
22. **VARNING:** Inga öppna lågor, t.ex. tända stearinljus, får placeras på apparaten.

**Batterierna i fjärrkontrollen:** Förvara fjärrkontrollens batterier utom räckhåll för barn. De kan orsaka brand eller kemisk brännskada om de handhas på fel sätt. Ta inte isär, ladda inte eller värm dem över 100°C (212°F). Ersätt endast med ett batteri av rätt typ och modellnummer (CR2025 litiumknappcells-batteri, 3 V).

**Driftstemperatur:** Rekommenderad temperatur i omgivningen för apparaten är 5–40 °C.

**Jordningsterminal.** Apparaten ska anslutas till ett skyddsjordat elnätsuttag.

**⚡ Skyddsjordningsanslutning.** Apparaten ska anslutas till ett uttag med skyddande jordanslutning. Frontgallret: placera aldrig enheten så att den ligger på frontgallret, då gallret kan skadas. Produktetiketten finns på enhetens undersida.

## ÖVERENSSTÄMMELSE

### CE-överensstämmelse

G-Lab GmbH försäkrar att denna enhet är i överensstämmelse med de väsentliga kraven och andra relevanta bestämmelser i direktiv 1999/5/EG. Försäkran om över-ensstämmelse kan konsulteras på begäran HOS G-Lab GmbH, Zürich, Schweiz eller på <http://genevalab.com>.

CE 0979 

## ÅTERVINNING

**Denna produkt kan återvinnas.** Produkter som bär denna symbol får inte kastas tillsammans med normalt hushållsavfall. När produkten inte används längre, ta den till en återvinningsstation som för återvinning av elektriska och elektroniska apparater. Läs mer om återvinning- och insamlingsstationer hos de lokala myndigheterna.

**Det europeiska direktivet om avfall som utgörs av eller innehåller elektriska eller elektroniska produkter ( WEEE )** genomfördes för att dramatiskt minska mängden avfall som går till avfallsupplag, vilket minskar miljöpåverkan på vår planet och på människors hälsa. Vänligen agera ansvarsfullt och återvinn använda produkter. Om produkten fortfarande är användbar, överväg att ge bort eller sälja den.

**Använda batterier:** Vänligen kassera använda batterier på rätt sätt, efter de lokala förordningarna. Lägg inte batteriet i en eld.



Geneva® är ett varumärke tillhörande G-Lab GmbH.

Apple, iPod, iPhone and iPad are trademarks of Apple Computer, Inc. registered in the U.S. and other countries.

Varumärket EmbracingSound® ägs av Embracing Sound Experience AB. Varumärket Bluetooth® och logotyper är registrerade varumärken tillhörande Bluetooth SIG, Inc.

aptX is a trademark of CSR plc

© 2013 G-Lab GmbH. Samtliga rättigheter förbehålles. Enligt upphovsrätten får denna bruksanvisning inte kopieras, varken i sin helhet eller delvis, utan skriftligt godkännande av G-Lab GmbH.

## ÖVERSIKT

### LJUDKÄLLOR

Du kan spela musik från följande ljudkällor:

- FM Radio
- DAB+ radio (fungerar endast i länder som har DAB+-tjänst)
- Ljud-CD
- Bluetooth ljud (med stöd för aptX och AAC)
- Externa ljudenheter med två Line-In ingångar

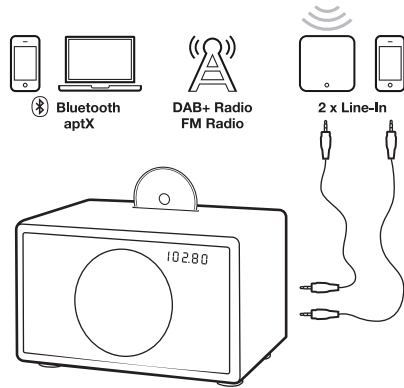

### BERÖRINGSANEL

⏻	Ström på/av
+	Volym +
-	Volym -

### MODELL L

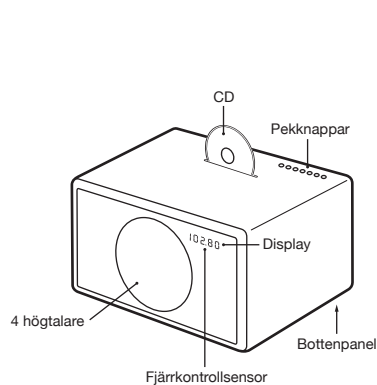

### FJERNKONTROLL

+	Ström på/av
VOL VOL	Volymkontroll
BASS BASS	Baskontroll
TREBLE TREBLE	Diskant - kontroll
Bluetooth	Bluetooth
CD	CD
RADIO	FM/DAB+
FM/DAB+	CD, Bluetooth: låtbyte CD: snabbspolning framåt/bakåt (håll) FM: stationsbyte FM: automatisk scanning (håll 1 sek.) DAB+: stationsbyte DAB+: sökning (håll 1 sek.)
⏸	CD, Bluetooth: spelning/paus FM: mono/stereo (håll 1 sek.)
🔇	Ljud av
▲	Mata ut CD
LINEIN	Line-in 1 (anslutning "Line-In")
AIR	Line-in 2 (anslutning "AIR")
P R E S E T	DAB/FM förinställningar

M	Mode: välj FM, DAB/DAB+, Line-In, Air eller Bluetooth
▲	Mata ut CD
◀ ▶	Byte av FM/DAB-frekvens, CD & Bluetooth låtar

### MODELL XL

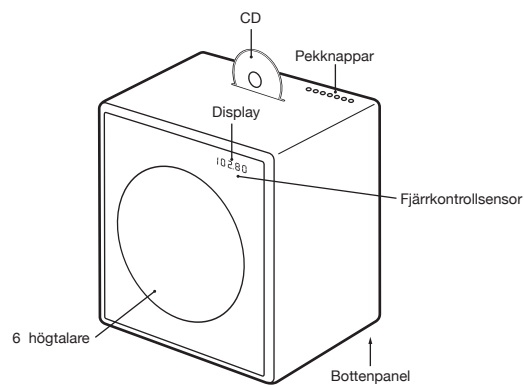

## ANVÄNDNING AV ENHETEN

### KOMMA IGÅNG

1. Avlägsna skyddspappret från fjärrkontrollens batterifack.

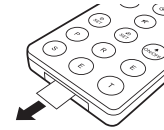

2. På bottenpanelen, anslut den medföljande trådan-tennen till radios antenntuttag.
3. Också på bottenpanelen, anslut nätsladden till AC strömkontakten.

### VAL AV LJUDKÄLLA

Ljudkällan kan väljas antingen med fjärrkontrollens knappar eller med pekknappen **M**.

**RADIO**-knappen på fjärrkontrollen växlar mellan FM och DAB+-radio.

### FM RADIO

1. Tryck på fjärrkontrollens **RADIO**-knapp tills displayen visar en FM-frekvens.
2. För att ändra frekvens manuellt väljer du en FM-station med knapparna **◀** och **▶**.
3. För att automatiskt söka efter en annan station, håll ned knapparna **◀** och **▶** en kort stund..

### Lagring av en radiostation som snabbval.

1. Välj din favoritradiostation med **◀** eller **▶**.
2. Välj en av de 6 snabbvalsknapparna på fjärrkontrollen och fortsätt att hålla den knappen intryckt tills motsvarande bokstav på displayen börjar blinka. Stationen är nu lagrad.

### Användning av snabbvalen

Tryck på en av snabbvalsknapparna för att välja en radiostation.

### DAB+

DAB+ (även kallad Digital Radio) är endast tillgänglig i vissa länder (Storbritannien, Tyskland, Schweiz, Norge, Hong Kong med flera). Modell L/XL är kompatibel med DAB och DAB+.

1. Tryck på fjärrkontrollens **RADIO**-knapp tills DAB visas på displayen.
2. Välj en DAB-station med knapparna **◀** och **▶**.

### Scan funktion

När du använder din modell L/XL för första gången, måste radio söka efter tillgängliga radiostationer i ditt område (görs med "Scan"-funktionen). Efter skanningen lagras stationerna automatiskt.

- Efter valt DAB-läge, tryck ned knappen **▶▶** inom 5 sekunder och håll den nedtryckt tills "Scan" visas på displayen.

"Scan" behövs också på resor till en ny plats med olika radiostationer, eller när du flyttar radion till ett annat utrymme med andra radiomottagningssegenskaper.

### Snabbvalen

Sex DAB+-snabbval finns tillgängliga och de fungerar på exakt samma sätt som FM-snabbvalen.

### Vilka DAB-standards stöds?

DAB- och DAB+-standarderna stöds, på följande frekvenser:

- Band 3: 5A...12D (174.928 MHz... 229.072 MHz).
- Kanal 13: 13A...13F (230.784 MHz... 239.200 MHz).

### Hur stänger jag av DAB+-funktionen?

1. Välj **FM**.
2. Håll fjärrkontrollens **RADIO**-knapp nedtryckt i 5 sekunder för att aktivera eller inaktivera DAB+-funktionen.

### CD

1. Sätt i en CD i facket, med den tryckta sidan vänd mot enhetens framsida.
2. CD:n börjar automatiskt spelas.
3. För att mata ut skivan, tryck på **▲**-knappen, antingen på fjärrkontrollen eller på pekknapparna.



### Navigering

Du kan byta låt med knapparna **◀** och **▶**. Håll ned knapparna **◀** och **▶** för snabbspolning framåt och bakåt inom ett ljudspår.

### Stöder CD-spelaren CD-R med MP3-filer?

Nej. CD-spelaren stöder endast ljud-CD:n. CD-R med MP3 och andra format stöds inte.



## ANVÄNDNING AV ENHETEN

### BLUETOOTH

Mobiltelefoner och datorer med Bluetooth kan ansluta till modell L/XL och spela musik. Mobiltelefonen eller datorn måste stöda Bluetooth A2DP.

#### Första installationen ("parning") med iPhone®

1. Tryck på fjärrkontrollens **⌘** knapp. Vänta 20 sekunder tills displayen visar en blinkande "Pairing".
2. Välj "Inställningar" på din iPhone®. Välj "Allmänna inställningar/Bluetooth". Slå på Bluetooth. Nya Bluetooth-enheter upptäcks automatiskt. Efter några sekunder visas "GENEVA L (Ej parad)".
3. Välj "GENEVA L". Telefonen är nu ansluten ("Parning") till modell L.
4. Om telefonen frågar efter en PIN-kod: ange "0000" (fyra nollor).
5. Nu kan du spela musik på en iPhone® och lyssna på musiken med på modell L.

#### Parningsguider för andra enheter och mobiltelefoner

Gå till [www.genevalab.com](http://www.genevalab.com) och välj "Support".

#### Bluetooth-inställningar på iPhone®

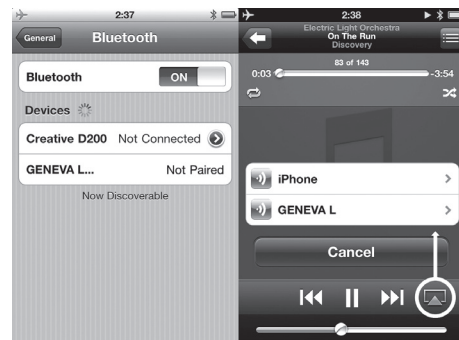

iPhone inställningar Spelar

#### Spela musik

De flesta telefonerna ansluts automatiskt till modell L/XL efter den första installationen ("parningen").

1. Tryck på fjärrkontrollens **⌘** knapp. Medan modell L/XL ansluts, visas "Anslut" i några sekunder på displayen.
2. Nu kommer den musik som spelas på mobiltelefonen automatiskt att streamas till modell L/XL.
3. Du kan byta låt med knapparna **⏪** och **⏩**.

#### Högkvalitativt Bluetooth-ljud med aptX och AAC-kodek

Vissa mobiltelefoner stöder en högre överföringskvalitet än standard Bluetooth-kodek (SBC). Modell L/XL stöder de högkvalitativa kodekerna aptX och AAC. Modell L/XL väljer automatiskt de högkvalitativa Bluetooth aptX eller AAC-kodekerna, om mobiltelefonen stöder denna funktion.

#### Statusinformation på displayen

"Sök": Söker tidigare parade enheter.

"Anslut": Anslutningen lyckades.

"Parning": Om Modell L/XL inte lyckas ansluta sig inom 20 sekunder, kommer modellen att vara i parningsläge i 2 minuter.

"Ansluten till XXX": Anslutningen till enheten med namnet XXX lyckades.

"BLÅTT C": En enhet är ansluten.

"BLÅTT -": Ingen enhet är ansluten.

#### LINE-IN

Modell L/XL har två line-in-ingångar för externa ljudenheter:

- RCA-kontakter ("Line-In")
- 3,5 mm-kontakt ("Air") med automatisk power-on funktionalitet

1. Anslut ena änden av en line-in kabel till Line-In eller Air-kontakten på undersidan av modell L/XL (RCA-kontakter), och anslut sedan den andra änden av kabeln till ljudenheten (hörlurar eller linjeutgång).
2. Tryck på fjärrkontrollens **LINE-IN-** eller **AIR-**knapp.

#### AUTOMATISKSTRÖM PÅ/AV

##### Påslagning med AIR-kontakten

Om en extern ljudenhet har sin ljudutgång ansluten till AIR-kontakten, slås modellen L/XL automatiskt på, så snart det finns en ljudsignal på AIR-kontakten. AIR-kontakten passar för ljudstreamingsenheter i nätverk, till exempel Apple AirPort Express (AirPlay) och Sonos-produkter. Då du slår på en streamingsenhet, slås modellen L/XL automatiskt på.

##### Avstängning med energisparfunktionen

Modell L/XL kommer automatiskt att stängas av efter 15 minuter om det inte finns någon aktiv Bluetooth-anslutning, ingen CD-skiva spelas eller om det inte finns någon ljudsignal vid Line-in/AIR kontakterna.

## FELSÖKNING

#### Modell L/XL aktiveras inte när jag trycker på **⏪** knappen.

Tryck **⏪** med bara ett finger. Vidrör inte resten av pekskärmen med andra fingrar. Peksärmen fungerar korrekt när den används med bara ett finger.

#### Varför stänger modell L/XL av sig själv?

Den energisparande funktionen stänger av modell L/XL automatiskt. Modell L/XL kommer automatiskt att stängas av efter 15 minuter om det inte finns någon aktiv Bluetooth-anslutning, ingen CD spelas eller om det inte finns någon signal på Line-In-ingångarna. När detta händer, visas "ECO OFF" på displayen.

#### Varför ansluts inte min mobiltelefon?

Vänligen gå till supportsidorna på [genevalab.com](http://genevalab.com).

#### Hur återställer jag Bluetooth?

Upp till tre parade Bluetooth-enheter kan lagras.

För att rensa minnet, gör du så här:

1. Välj Bluetooth på modellen L/XL.
2. Inom 5 sekunder in i Bluetooth-läge, håll tills "RESET" visas. När Bluetooth-läget är valt, håll knappen **⏪** nedtryckt till "RESET" visas på displayen.
3. Para din mobiltelefon på nytt.

#### Vad är PIN-koden för en Bluetooth-anslutning?

PIN-koden är 0000 (4 nollor). Alla datorer eller mobiltelefoner kräver inte en pinkod under den första installationen (parning).

#### Jag har en opålitlig anslutning med bortfall vid lyssning via Bluetooth.

- Flytta mobiltelefonen närmare modellen L/XL.
- Flytta undan eller stäng av andra trådlösa enheter som kan störa en Bluetooth-anslutning (t.ex. WLAN/Wi-Fi, andra mobiltelefoner osv.).

#### Den automatiska FM sökningen hittar inte alla stationer

Den automatiska FM-sökfunktionen (håll **⏪** eller **⏩** knapparna) hittar endast stationer med en stark signal.

#### Hur raderar jag eller skriver över ett snabbval?

Lagrade förinställningar behöver inte raderas – följ bara instruktionerna för lagring av en ny station till ett snabbval.

#### Jag kan inte stänga av enheten, på displayen visas "Air aktiv – kan inte stängas av"

Det finns fortfarande en ljudsignal på Air-kontakten. Stäng av ljudkällan eller koppla från den externa enheten från AIR-kontakten.

#### Hur du byter fjärrkontrollbatteriet?

1. Skub det lille handtag i pilens riktning med din finger, eller med en lille skruetrækker.
2. Mens der holdes i det lille handtag, skubbes batteriet ud af holderen.
3. Udskift batteriet (3V lithium celle, 3V CR2025). Tjek at batteriet er isat korrekt og med den rigtige polaritet.

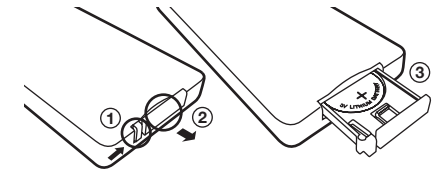

#### Hur kan jag kontrollera att fjärrkontrollen fungerar?

Varje gång en knapp trycks ned på fjärrkontrollen, tänds en liten röd lampa på displayen för en liten stund.

#### Hur är det möjligt att lyssna i stereo från en enda högtalare?

Inne i tråkburet finns två (modell L) eller fyra (modell XL) akustiska kammare, för den vänstra och den högra kanalen. Med hjälp av EmbracingSound® algoritmen skapar modellen L/XL en riktig stereoåtergivning med två akustiska kammare som är mycket nära varandra.

#### Hur gör jag rent enheten?

Använd en mjuk, torr trasa för att undvika att göra repor på ytan. Använd inte rengöringsmedel med alkohol eller andra flytande lösningsmedel för att rengöra ytan av skåpet som kan ge både skada på lack och också orsaka elektriska fel. Före rengöring, koppla bort enheten från AC eluttag.

## SUPPORT

#### Mer information och ytterligare felsökning

Se „support“ sidorna på [genevalab.com](http://genevalab.com).

#### Service och reparation

Om produkten är skadad och behöver repareras, kontakta din återförsäljare. Besök [genevalab.com](http://genevalab.com) att hitta en återförsäljare i ditt område.

#### Garanti

Se de specifika villkoren för ditt land på [genevalab.com](http://genevalab.com).

## VIKTIGE SIKKERHETSINSTRUKSJONER

1. Les disse anvisningene
2. Ta vare på anvisningene.
3. Overhold alle advarsler
4. Følg alle anvisningene.
5. Ikke bruk apparatet i nærheten av vann.
6. Tørk bare med en ren, tørr klut.
7. Blokker ikke eventuelle ventilasjonsåpninger. Installer i samsvar med produsentens anvisninger.
8. Installer ikke i nærheten av varmekilder som radiatorer, ovner, komfyrer og andre innretninger (inkludert forsterkere) som produserer varme.
9. Fjern ikke sikkerhetsinnretningen til den polariserte eller jordings-type pluggen. En polarisert plugg har to pinner med en som er bredere enn den andre. En jordingstype plugg har to pinner og en tredje jordingspinne. Den brede pinnen eller den tredje jordingspinnen er der for din sikkerhet. Hvis den medleverte pluggen ikke passer i din kontakt, må du forhøre deg med en elektriker for utskiftning av det overflødig uttaket.
10. Pass på at strømkabelen ikke trækkes på eller kommer i klem, især ved plugg og kontakter, og stedet hvor de går ut av enheten.
11. Bruk bare tilbehør/ekstraustyr som er spesifiserte av produsenten.
12. Bruk bare med vogn, stativ, tripoder, braketter, eller bord som spesifisert av produsent, eller solgt med apparatet. Hvis en vogn brukes, må det utvises forsiktighet når kombinasjonen vogn/enhet for å unngå skade grunnet velting.
13. Plugg ut enheten under tordenvær eller hvis den ikke skal brukes over lengre tid.
14. La kvalifisert personell ta seg av all service. Service er påkrevd hvis apparatet har blitt skadet på noen måte, sånn som hvis strømledningen eller pluggen har blitt skadet, hvis væske har blitt sølt på den eller gjenstander faller inn i enheten, hvis enheten har blitt utsatt for regn eller fuktighet, eller hvis enheten ikke virker normalt eller har falt ned.
15. Installer ikke apparatet i et begrenset eller innebygd område som f.eks. en bokhylle eller lignende, og la den stå i godt ventilerte områder. Ventilasjonen må ikke være hindret ved å dekke til ventilasjonsåpningene med gjenstander sånn som aviser, duker, gardiner osv.
16. **ADVARSEL:** Se informasjon på nedre avlukke for elektrisk informasjon og sikkerhetsinformasjon før installasjon eller bruk av enheten.
17. **ADVARSEL:** For å redusere risiko for brann eller elektrisk stot, må ikke apparatet utsettes for regn eller fuktighet. Apparatet må ikke utsettes for sprut/drypp av væske, og ingen væskefylte gjenstander som f.eks. vaser må settes på apparatet.
18. **FORSIKTIG:** Det finnes en risiko for eksplosjon hvis batteriet skiftes ut feil. Bytt bare ut med samme eller tilsvarende type.
19. **ADVARSEL:** Batteriet (batteriet eller batterier eller batteripakke) må ikke utsettes for overdreven varme som sollys, brann eller lignende.
20. **ADVARSEL:** Den direkte innpluggingsadapteren brukes som en frakoblingsenhet, frakoblingsenhet må være klar til bruk.
21. **Korrekt avhending av dette produktet.** Dette merket indikerer at dette produktet ikke skal kastes sammen med vanlig husholdningsavfall i EU. For å unngå skade på miljø og helse som følge av tilfeldig avfallsavhending må det kjøleskapet skilles fra andre typer avfall og leveres til gjenvinning. For å returnere ditt brukte apparat, brukes retur- og innsamlingsordninger, eller kontakt forhandleren hvor produktet ble kjøpt. De kan ta imot produktet for miljøvennlig resirkulering.
22. **ADVARSEL:** Åpen ild, som tente stearinlys, skal ikke settes på apparatet.

**Batterier i fjernkontrollen:** Hold batteriet til fjernkontrollen utenfor barns rekkevidde. Det kan forårsake brann eller kjemisk brann hvis feil behandles. Skal ikke lades, demonteres, varme over 100 °C (212 °F). Erstatt kun med batterier av riktig type og modell nummer (CR2025 litium coin cell batteri, 3 V).

**Driftstemperaturer:** Anbefalt driftstemperatur for apparatet er 5...40 grader Celsius.

**Beskyttende jordingsterminal.** Apparatet må koples til et strømnett med en beskyttende jordingsforbindelse.

⊕ **Vernejordingsterminal.** Apparatet skal tilkobles en stikkontakt med vernejordings-forbindelse. Frontgitter: hvil aldri enheten på frontgitterpanelet, da dette skader gitteret. Produktmerkingen er plassert på enhetens underside.

## CONFORMITY

### CE Tilpasset

G-Lab GmbH erklærer at dette produktet er i samsvar med essensielle krav og andre relevante bestemmelser i det Europeiske direktivet 1999/5. Samsvarserklæringen kan ses på forespørsel til G-Lab GmbH, Zurich, Switzerland eller på <http://genevalab.com>.

CE 0979 

## RESIRKULERING

**Dette produktet kan resirkuleres.** Produkter som bærer dette symbolet skal IKKE kastes i vanlig husholdningsavfall. Ved produktlevetidens ende skal det leveres til et re-sirkuleringsanlegg for elektrisk og elektronisk avfall. Les mer om retur og oppsamlingspunkter hos dine lokale myndigheter.

**Det europeiske direktivet om Waste Electrical and Electronic Equipment (WEEE)** (Avfall fra elektrisk og elektronisk utstyr) ble innført for å få til en drastisk reduksjon av søppelmengden, og dermed å minske den miljømessige virkningen det har på planeten og på menneskers helse. Vennligst opptre ansvarlig ved å resirkulere brukte produkter. Hvis dette produktet fortsatt kan brukes, vurder å gi det bort eller selge det.

**Brukte batterier:** Vennligst avhend brukte batterier på riktig måte og følg lokale bestemmelser. Brukte batterier skal ikke brennes.

KLASSE 1 LASERPRODUKT



Geneva® er et registrert varemerke til G-Lab GmbH.

Apple, iPod, iPhone and iPad are trademarks of Apple Computer, Inc. registered in the U.S. and other countries

The EmbracingSound® varemerket eies av Embracing Sound Experience AB.

Ordet, merket og logoen til Bluetooth® er registrerte varemerker til Bluetooth SIG, Inc.

aptX is a trademark of CSR plc

© 2013 G-Lab GmbH. Alle rettigheter forbeholdt. Under opphavsrettlover, kan ikke denne håndboken kopieres, helt eller delvis, uten skriftlig samtykke fra G-Lab GmbH.

## OVERSIKT

### AUDIOKILDER

Du kan spille av musikk fra følgende lydkilder:

- FM Radio
- DAB+ radio (fungerer kun i land med DAB+ tjeneste)
- Audio CD
- Bluetooth audio ( med støtte for aptX og AAC )
- Ekstern lydenhet med to Line-In innganger

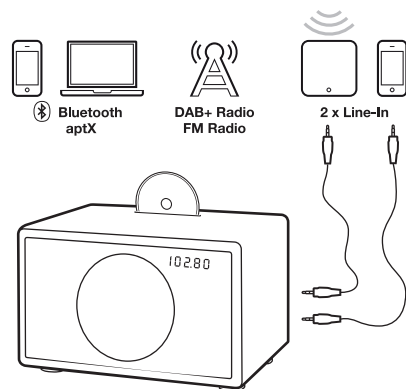

### FJERNKONTROLL

	Strøm På/Av
	Volumkontroll
	Basskontroll
	Diskantkontroll
	Bluetooth
	CD
	RADIO FM/DAB+
	CD, Bluetooth: skift spor CD: spole fremover/bakover (hold)
	FM: skift stasjon FM: autosøk (hold 1 sek.) DAB+: skift stasjon DAB+: skann (hold 1 sek.)
	CD, Bluetooth: spill av / pause FM: mono / stereo (hold 1 sek.)
	Dempet
	Løs ut CD
	LINE-IN Line-in 1 (kobling "Line-In")
	AIR Line-in 2 (kobling "AIR")
	P R E S E T DAB/FM forhåndsinnstilt

### BERØRINGS-PANEL

	Strøm På/Av
	Volum + Volum -

	Modus: velg FM, DAB/DAB+, Line-In, Air eller Bluetooth
	Løs ut CD
	Endre FM/DAB frekvens, CD og Bluetoothspor

### MODELL L

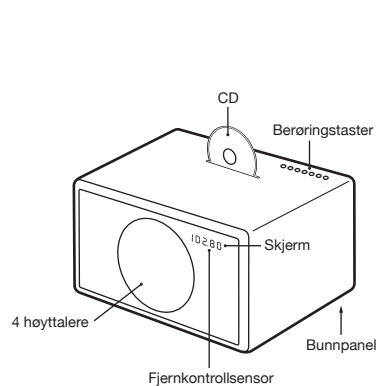

### MODELL XL

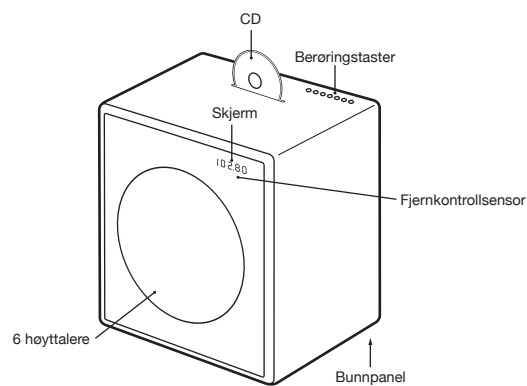

## BRUK AV ENHETEN

### KOM I GANG

1. Fjern beskyttelsespapiret fra batterirommet til fjernkontrollen.

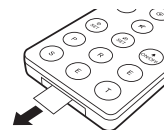

2. Koble den medfølgende antenneledningen til radioantennekontakten på bunnpanelet.
3. Koble også den medfølgende strømledningen til strømtilkoblingen på bunnpanelet.

### VALG AV LYDKILDE

Du kan velge lydkilde enten ved å bruke tastene på fjernkontrollen eller ved å bruke berøringstasten **M**. **RADIO** knappen på fjernkontrollen veksler mellom FM og DAB+ radio.

### FM RADIO

1. Trykk på **RADIO** tasten på fjernkontrollen til skjermen viser en FM frekvens.
2. For å endre frekvensen manuelt velger du en FM stasjon med **◀▶** og **▶▶** tastene.
3. For å søke automatisk etter en annen stasjon, hold **◀▶** og **▶▶** tastene inne en kort stund.

### Lagring av forhåndsinnstilte radiokanaler.

1. Velg favorittradiostasjonen din med **◀▶** eller **▶▶**.
2. Velg en av de 6 tastene for forhåndsinnstilling på fjernkontrollen, og hold inne til den korrespondende bokstaven på skjermen begynner å blinke. Stasjonen er nå lagret.

### Bruk av forhåndsinnstillinger

Trykk på en av forhåndsinnstillingstastene for å hente en radiostasjon.

### DAB+

DAB+ (også kalt Digital Radio) er tilgjengelig i noen land (UK, Tyskland, Sveits, Norge, Hong Kong og flere). Modell L/XL er kompatibel med DAB og DAB+.

1. Trykk på **RADIO** tasten på fjernkontrollen til skjermen viser en FM frekvens.
2. Velg en DAB stasjon med **◀▶** og **▶▶**.

### Skannefunksjon

Når du bruker din Modell L/XL for første gang, må radioen søke etter tilgjengelige radiostasjoner i din region (gjøres med "Scan" funksjonen). Etter skanning blir radiostasjonene lagret automatisk.

- Hold inn knappen **▶▶**, innen 5 sekunder etter at du har gått til DAB modus, til "Scan" vises.

"Scan" er også nødvendig når du har reist til et nytt sted med andre radiostasjoner, eller når du flytter radioen til et annet rom med andre mottaksforhold for radio.

### Forhåndsinnstillinger

Det er tilgjengelig seks DAB+ forhåndsinnstillinger og de fungerer på nøyaktig samme måte som FM forhåndsinnstillingene.

### Hvilke DAB standarder støttes?

DAB og DAB+ standardene støttes på følgende frekvenser:

- Bånd 3: 5A...12D (174.928 MHz... 229.072 MHz).
- Kanal 13: 13A...13F (230.784 MHz... 239.002 MHz).

### Hvordan kan jeg koble ut DAB+ funksjonen?

1. Velg **FM**.
2. Hold inn **RADIO** tasten på fjernkontrollen i 5 sekunder for å koble inn eller koble ut DAB+ funksjonen.

### CD

1. Sett inn en CD i diskettåpningen, med den trykte siden vendt mot enhetens front.
2. CD-en vil avspilles automatisk.
3. For å løse ut CD-en trykker du **▲** knappen, enten på fjernkontrollen eller på berøringstasten.

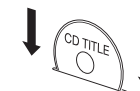

### Navigering

Du kan endre spor med **◀▶** og **▶▶** tastene. Hold inn **◀▶** og **▶▶** tastene for å spole raskt fremover og raskt bakover i et spor.

### Støtter CD spilleren CD-R med MP3 filer?

Nei. CD spilleren støtter bare lyd Ceder. CD-R med MP3 og andre formater støttes ikke.

## BRUK AV ENHETEN

### BLUETOOTH

Mobiltelefoner og datamaskiner med Bluetooth kan kobles til Model L/XL for avspilling av musikk. Mobiltelefonen eller datamaskinen må støtte Bluetooth A2DP

#### Førstegangs innstilling ("Paring") med iPhone®

1. Trykk på tasten **⌘** på fjernkontrollen. Vent i 20 sekunder til skjermen viser "Paring" blinkende.
2. Velg "Settings" ("innstillinger") på din iPhone®. Velg "General/Bluetooth" ("generelt/Bluetooth"). Slå på Bluetooth. Nye Bluetooth enheter oppdages automatisk. Etter 5 sekunder vises "GENEVA L (ikke parett)".
3. Velg "GENEVA L". Telefonen er nå koblet til ("Pairing") Model L.
4. Dersom telefonen ber om PIN: oppgi "0000" (fire nuller)
5. Nå kan du spille av musikk på en iPhone®, og høre den på Model L.

#### Paringsveiledning for andre enheter og mobiltelefoner

Gå til [www.genevalab.com](http://www.genevalab.com) og velg "Support" ("støtte").

#### Bluetoothinnstillinger på iPhone®

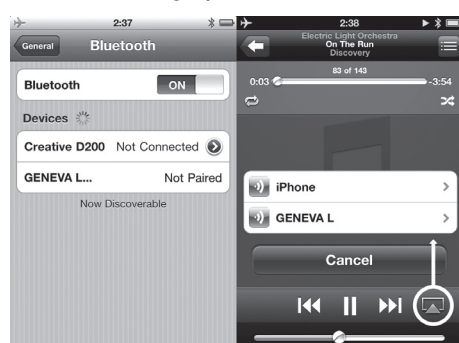

Innstillinger på iPhone® Spill

#### Avspilling av musikk

De fleste telefoner kobler automatisk til Model L/XL etter første innstilling ("Paring").

1. Trykk på tasten **⌘** på fjernkontrollen. Imens Model L/XL kobler til, viser skjermen "Connect" i noen få sekunder.
2. Nå vil musikken du spiller på telefonen din automatisk streames til Model L/XL.
3. Skift spor med **⏮** og **⏭**.

#### Bluetooth av høy kvalitet med aptX og AAC kodeks

Noen mobiltelefoner støtter en høyere overføringskvalitet enn standard Bluetooth kodeks (SBC). Model L/XL støtter høykvalitetskodeksen aptX og AAC. Model L/XL vil velge høykvalitets Bluetooth aptX eller AAC kodeks automatisk, hvis mobiltelefonen støtter denne egenskapen.

#### Statusinformasjon på skjermen

**"Search"**: Søker opp tidligere parede enheter.

**"Connect"**: Vellykket tilkobling.

**"Pairing"**: Dersom Model L/XL ikke kan kobles til innen 20 sekunder, vil Model L/XL gå i paringsmodus i 2 minutter.

**"Connected to XXX"**: Vellykket tilkobling til enheten med heter XXX

**"BLUE C"**: En enhet er koblet til.

**"BLUE —"**: Ingen enhet er koblet til.

#### LINE-IN

Model L/XL har to linjeinnganger for eksterne lydenheter:

- RCA koblinger ("Line-In")
- 3,5mm koblinger ("Air") med automatisk strømtilkoblingsfunksjon

1. Koble til en ende av Line-In kablet til Line-In eller Air koblingen på bunnpanelet til Model L/XL (RCA koblinger), koble deretter til den andre enden av kablet til lydenheten (hodetelefoner eller Line-Out koblingen).

2. Trykk på **LINE-IN** eller **AIR** tasten på fjernkontrollen.

#### AUTOMATISK INN-/UTKOBLING AV STRØMMEN

##### Innkobling av strøm på AIR koblingen

Hvis den eksterne lydenheten er koblet til AIR koblingen, vil Model X/XL automatisk slå seg på, så snart kommer lydsignal i AIR koblingen. AIR koblingen passer for lydstreamingsenheter i nettverk, som Apple AirPort Express (AirPlay) og Sonosprodukter. Når du slår på en streamingenhet vil den automatisk slå på Model L/XL.

##### Utkobling av strøm med energisparefunksjon

Model L/XL slår seg automatisk av etter 15 minutter dersom det ikke er en aktiv Bluetooth forbindelse, ingen CD spilles av eller det ikke er noe signal ved Line-In/AIR koblingen.

## PROBLEMLØSING

#### Model L/XL reagerer ikke når jeg berører tasten **⏻**.

Berør **⏻** kun med en finger. Ikke berør resten av skjermen med flere fingre. Berøringsskjermen fungerer riktig når den kun berøres med en finger.

#### Hvorfor slår Model L/XL seg av?

Energisparefunksjonene slår av Model L/XL automatisk. Model L/XL slår seg automatisk av etter 15 minutter dersom det ikke er en aktiv Bluetooth forbindelse, ingen CD spilles av eller det ikke er noe signal ved Line-In inngangene. Når dette skjer viser skjermen "ECO OFF".

#### Hvorfor kobles ikke telefonen min til?

Vennligst sjekk støttesidene på [genevalab.com](http://genevalab.com).

#### Hvordan tilbakestiller jeg Bluetooth?

Opp til tre parede Bluetoothenheter kan lagres.

For å slette hukommelsen må du følge følgende trinn:

1. Velg Bluetooth på Model L/XL.
2. Hold **⏮** innen 5 sekunder etter at du har åpnet Bluetooth modus, til "RESET" vises.
3. Par telefonen din på nytt.

#### Hva er PIN for Bluetoothforbindelsen?

PIN er: 0000 (4 nuller) Ikke alle datamaskiner eller mobiltelefoner trenger en PIN kode under førsteinnstilling (Paring).

#### Jeg har en ustadig forbindelse som faller ut når jeg hører på via Bluetooth.

- Flytt mobiltelefonen nærmere Model L/XL.
- Flytt vekk eller slå av andre trådløse enheter i nærheten, som kan forstyrre en Bluetoothforbindelse (for eksempel WLAN/Wi-Fi, andre mobiltelefoner osv.).

#### Det automatiske søket til FM finner ikke alle stasjoner

Automatisk FM søkefunksjon (hold **⏮** eller **⏭** tastene) finner bare stasjoner med et sterkt signal.

#### Hvordan sletter eller overskriver jeg en forhåndsinnstilling?

Lagrede forhåndsinnstillinger må ikke slettes - du kan bare bruke trinnene for lagring av en ny forhåndsinnstilt stasjon.

#### Jeg kan ikke slå av enheten, skjermen viser "Air active — cannot turn off"

Det er fortsatt et lydsignal på Air koblingen. Du må enten stanse lydkilden eller koble den eksterne enheten fra AIR tilkoblingen.

#### Hvordan skifter jeg fjernkontrollens batterier?

1. Skyv den lille spaken i pilens retning med fingeren eller en liten skrutrekker.
2. Hold den lille spaken og skyv ut batterirommet.
3. Skift ut batteriet (3V litium celle, 3V CR2025). Kontroller at batteriet settes inn slik at polene vender riktig vei.

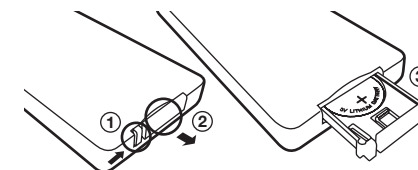

#### Hvordan kan jeg verifisere at fjernkontrollen virker?

Hver gang det trykkes på en tast på fjernkontrollen, lyser et lite rødt lys opp for veldig kort stund.

#### Hvordan er det mulig å høre i stereo med bare en høyttaler?

Inne i kabinettet er det to (Model L) eller fire (Model XL) akustiske kamre, for venstre og høyre kanal. Bruk av EmbracingSound® algoritme Model L/XL skaper en virkelig stereo reproduksjon med to akustiske kamre som er veldig nær hverandre.

#### Hvordan rengjør jeg enheten?

Bruk en myk, tørr klut for å unngå riper på overflaten. Ikke bruk alkoholholdig rens, eller andre oppløsninger til rengjøring av kabinettoverflaten da dette både kan øde-legge lakk og forårsake elektriske feil. Før rengjøring skal enheten koples fra strømtilførselen.

## BRUKERSTØTTE

#### Mer informasjon og ytterligere feilsøking

Se "Support"-sidene på [genevalab.com](http://genevalab.com).

#### Service og reparasjon

Hvis produktet er skadet og trenger reparasjon må du ta kontakt med forhandleren din. Se [genevalab.com](http://genevalab.com) for å finne forhandlere der du bor.

#### Garanti

Se de spesifikke vilkårene for ditt land på [genevalab.com](http://genevalab.com).

## TÄRKEÄT TURVAOHJEET

1. Lue nämä ohjeet.
2. Säilytä nämä ohjeet.
3. Noudata kaikkia varoituksia.
4. Noudata kaikkia ohjeita.
5. Älä käytä laitetta veden lähellä.
6. Puhdista ainoastaan kuivalla liinalla.
7. Älä tuki mitään ilmanvaihtoaukkoja. Asenna laite valmistajan ohjeiden mukaisesti.
8. Älä asenna laitetta lähelle lämpöä synnyttäviä lähteitä, kuten lämpöpatteria, lämmittimiä, uuneja tai muita lämpöä tuottavia laitteita (esim. vahvistimia).
9. Älä riko napaisuudeltaan suojattua tai suojavaaditettua pistoketta. Napaisuudeltaan suojatussa pistokkeessa toinen piikki on leveämpi. Suojavaaditettussa pistokkeessa on kaksi piikkiä ja maadoituskieleke. Leveämpi piikki tai maadoituskieleke on tarkoitettu sinun turvallisuutesi takaamiseksi. Jos mukana toimitettu pistoke ei sovi pistorasiaan, ota yhteys sähköasentajaan vanhan pistorasian vaihtamiseksi.
10. Varo astumasta verkkojohdon päälle ja estä sitä jäämästä purist-uksiin, varsinkin liitäntöjen, pistorasioiden ym. kohdalla sekä kohdassa, jossa ne tulevat ulos laitteesta.
11. Käytä ainoastaan valmistajan hyväksymiä oheislaitteita/lisävarusteita.
12. Käytä ainoastaan valmistajan hyväksymien tai laitteen mukana myytyjen telineiden, tukien, jalustojen, suojusten tai tasojen yhteydessä. Jos käytät telinettä, ole varovainen siirtäessä teline-laitteyhdistelmää, jottei kaatuminen aiheuta vammoja.
13. Irrota laite pistorasiasta ukonilman ajaksi tai mikäli laitetta ei käytetä pitkään aikaan.
14. Kaikki huoltotyöt on jätettävä valtuutetun huollon tehtäväksi. Laite on toimitettava huoltoon, jos se on vaurioitunut jollakin tavalla, jos esimerkiksi verkkojohto tai sen pistoke on vaurioitunut tai mikäli laitteen sisälle on pudonnut jokin esine tai valunut nestettä, jos laite on altistunut sateelle tai kosteudelle, jos se ei toimi normaalisti tai on pudonnut.
15. Älä asenna tätä laitetta pieneen tai suljettuun tilaan, esimerkiksi kirjahyllyn tai vastaavan lokeroon, ja huolehdi hyvästä ilmanvaihdosta. Älä estä ilmanvaihtoa tukkimalla ilmanvaihtoaukkoja esimerkiksi sanomalehdillä, pöytäliinoilla, verhoilla tms.
16. **VAROITUS:** Katso kotelon pohjasta sähkö- ja muuta turvallisuutta koskevat tiedot ennen laitteen asentamista ja käyttöä.
17. **VAROITUS:** Tulipalon ja sähköiskun vaaran estämiseksi tätä laitetta ei saa altistaa sateelle eikä kosteudelle. Laitteen päälle ei saa tippua eikä roiskua nesteitä, eikä nesteellä taitettuja esineitä, kuten maljakoita, saa asettaa laitteen päälle.
18. **VAROITUS:** Akun väärä asentaminen voi aiheuttaa räjähdysvaaran. Vaihda ainoastaan saman- tai vastaavantyyppiseen akkuun.
19. **VAROITUS:** Akkua (akkua, akkuja tai akustoa) ei saa altistaa liialliselle kuumuudelle, kuten auringonpaisteelle, avotulelle tms.
20. **VAROITUS:** Kun suoraan laitteeseen kytkettävää verkkolaitetta käytetään erottamaan laite verkosta, erotuslaite pysyy toimin-nassa.
21. **Tuotteen oikea hävittäminen.** Tämä merkintä tarkoittaa, ettei tuotetta saa hävittää muun kotitalousjätteen seassa EU:n alueella. Kierrätä laite valvomattomasta jätteiden hävittämisestä ympäristölle ja ihmisten terveydelle aiheutuvien haittojen välttämiseksi, jolloin raaka-aineet voidaan käyttää uudelleen ke-stävällä tavalla. Palauta käytetty laite palautus- ja keräyspisteisiin tai ota yhteys jälleenmyyjään, jolta tuote on ostettu. Niissä voidaan huolehtia tämän tuotteen ympäristöystävällisestä kierrät-tämisestä.
22. **VAROITUS:** Laitteen päälle ei saa asettaa avotulta, kuten kynttilöitä.

**Kaukosäätimen paristot:** Pidä kaukosäätimen paristo poissa lasten ulottuvilta. Väärin käsiteltynä se voi aiheuttaa tulipalon tai syöpymiä. Älä lataa, avaa äläkä kuumenna sitä yli 100 °C:n lämpötilaan. Vaihda se ainoastaan oikean tyyppiseen ja mallinumeroltaan samaan paristo-oon (CR2025 litiumkennonappiparisto, 3 V).

**Käyttölämpötila:** Suositeltava laitteen in käyttölämpötila-alue on 5–40 Celsius-astetta.

**Suojaava maadoittava terminäli.** Laite pitää liittää päävirtalähteen pistorasiaan suojaavan maadoittavan liitoksen kanssa.

⊕ **Suojaava maadoitusliitäntä.** Laite on kytkettävä pistorasiaan, jossa on suojaava maadoitusliitäntä. Etuverkko: Älä koskaan sijoita laitetta siten, että se nojaa etuverkkopaneeliinsa, sillä verkko vahingoittuu. Tuote-etiketti sijaitsee yksikön pohjapaneelissa.

## VAATIMUSTENMUKAISUUS

### CE-vaatimustenmukaisuus

G-Lab GmbH vakuuttaa, että tämä laite täyttää Euroopan unionin direktiivin 1999/5/EY olennaiset vaatimukset ja muut siihen sovellet-tavat säännökset. Vaatimustenmu-kaisuusvakuutus on saatavissa pyynnöstä yhtiöltä G-Lab GmbH, Zürich, Sveitsi, tai sivustosta <http://genevalab.com>.

CE 0979 

## KIERRÄTYS

**Tämä tuote voidaan kierrättää.** Tuotteita, joissa on tämä merkintä, EI saa hävittää tavallisen kotitalousjätteen mukana. Tuotteen käyt-töän lopussa se on vietävä sähkö- ja elektroniikkaromun keräystä varten tarkoitettuun kierrätyspisteeseen. Lisätietoja laitteiden palau-tus- ja keräyspisteistä saat paikallisilta viranomaisilta.

### Euroopan unionin sähkö- ja elektroniikkalaiteromun (WEEE)

keräystä koskeva direktiivi on saatettu voimaan tarkoituksena vähentää huomattavassa määrin kaatopaikoi-le vietävän jätteen määrää ja pienentää maapallon ympäristöön ja ihmisten terveyteen kohdistuvia vaikutuksia. Käyttyä vastuullisesti kierrättämällä käyte-tyt tuotteet. Jos tämä tuote on vielä käyttökelpoinen, on hyvä miettiä sen lahjoittamista tai myymistä muille.

**Käytetyt akut ja paristot:** Hävitä käytetyt akut asianmukaisesti paikallisia määräyksiä noudattaen. Älä laita akkuja tai paristoja tuleen.



Geneva® on G-Lab GmbH:n rekisteröity tavaramerkki.  
Apple, iPod, iPhone and iPad are trademarks of Apple Computer, Inc. registered in the U.S. and other countries  
EmbracingSound®-tavaramerkki omistaa Embracing Sound Experience AB.  
Bluetooth®-sanamerkki ja logo ovat Bluetooth SIG, Inc.:n omistamia rekisteröityjä tavaramerkkejä.  
aptX is a trademark of CSR plc  
© 2013 G-Lab GmbH. Kaikki oikeudet pidätetään. Tekijänoikeuslainsäädän-nön mukaisesti tätä ohjekirjaa ei saa jäljentää kokonaan tai osittainkaan ilman G-Lab GmbH:n kirjallista suostumusta.

## YLEISKUVA

### ÄÄNILÄHTEET

Voit toistaa musiikkia seuraavista äänilähteistä:

- FM-radio
- DAB+-radio (toimii ainoastaan maissa, joissa on DAB+-palvelu)
- CD
- Bluetooth (aptX- ja AAC-tuella)
- Ulkoiset äänilaitteet, joissa on kaksi linjatuloa

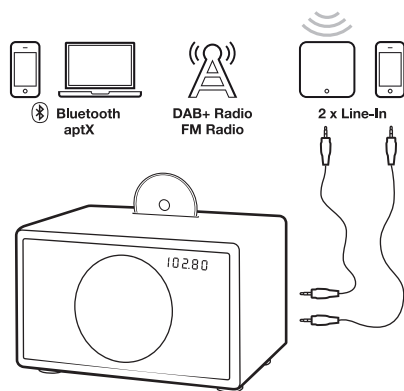

### KAUKO-OHJAIN

<b>+</b>	Virta päälle/pois
<b>VOL</b> <b>VOL</b>	Äänenvoimakkuuden säätö
<b>BASS</b> <b>BASS</b>	Matalien äänten säätö
<b>TREBLE</b> <b>TREBLE</b>	Korkeiden äänien säätö
<b>Bluetooth</b>	Bluetooth
<b>CD</b>	CD
<b>RADIO</b>	FM/DAB+
<b>CD, Bluetooth: kappaleiden vaihtaminen</b>	
<b>CD: pikakelaus eteen-/taaksepäin (pidä alhaalla)</b>	
<b>FM: radioasemien vaihto</b>	
<b>FM: automaattinen haku (pidä alhaalla 1 s)</b>	
<b>DAB+: radioasemien vaihto</b>	
<b>DAB+: signaalin haku (pidä alhaalla 1 s)</b>	
<b>CD, Bluetooth: toisto/tauko</b>	
<b>FM: mono/stereo (pidä alhaalla 1 s)</b>	
<b>Mykistys</b>	
<b>CD:n poisto</b>	
<b>LINEIN</b>	Line-in 1 (liitää "Line-In")
<b>AIR</b>	Line-in 2 (liitää "AIR")
<b>P R E S E T</b>	DAB-/FM-esivalinnat

### KOSKETUSNÄPPÄIMET

<b>Power</b>	Virta päälle/pois
<b>+</b>	Äänenvoimakkuuden +
<b>-</b>	Äänenvoimakkuuden -

<b>M</b>	Tila: valitse FM, DAB/DAB+, Line-In, Air tai Bluetooth
<b>▲</b>	CD:n poisto
<b>◀ ▶</b>	FM-/DAB-taajuuden vaihto, kappaleet CD:n & Bluetooth-äänilaitteen kautta

### MODEL L

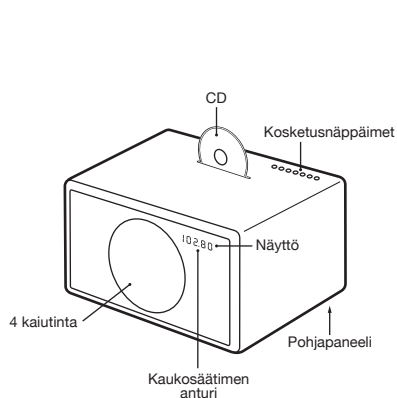

### MODEL XL

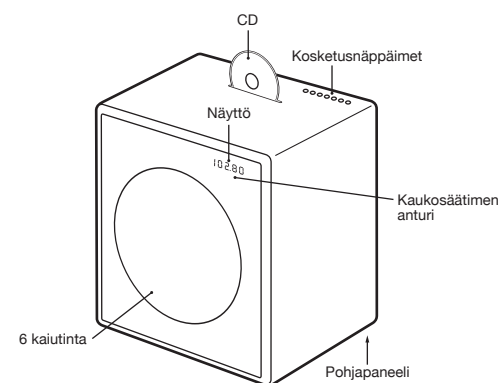

## LAITTEEN KÄYTTÄMINEN

### ALKUTOIMIET

1. Poista suoja-paperi kaukosäätimen paristolokerosta.

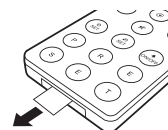

2. Kytke toimitukseen kuuluva lanka-antenni radioantenniliitäntään laitteen pohjapaneelissa.
3. Kytke myös virtajohto verkkovirtaliitäntään laitteen pohjapaneelissa.

### ÄÄNILÄHTEEN VALITSEMINEN

Äänilähde voidaan valita joko kaukosäätimen näppäimillä tai kosketusnäppäimellä **M**. Kaukosäätimen **RADIO**-painikkeella voidaan vaihtaa FM- ja DAB+-radioiden välillä.

### FM-RADIO

1. Paina kaukosäätimen **RADIO**-näppäintä, kunnes näytöllä näkyy FM-taajuus.
2. Voit vaihtaa taajuutta manuaalisesti valitsemalla FM-a-seman **◀** - ja **▶** -näppäimillä.
3. Jos haluat etsiä toisen aseman automaattisesti, paina **◀** - ja **▶** -näppäimiä hetken aikaa.

### Radioaseman tallentaminen esiasetuksiin

1. Valitse suosikkiradiokanavasi näppäimillä **◀** ja **▶**.
2. Valitse yksi kaukosäätimen kuudesta pikanäppäimestä, ja paina sitä kunnes vastaa-va kirjain alkaa vilkkua näytöllä. Asema on nyt tallennettu.

### Esiasetusten käyttäminen

Napsauta yhtä pikanäppäintä palauttaaksesi radioaseman.

### DAB+

DAB+ (jota myös joskus kutsutaan nimellä digiradio) on käytettävissä vain tietyissä maissa (Yhdistynyt kuningaskunta, Saksa, Sveit-si, Norja, Hongkong jne.). Model L/XL on yhteensopiva DAB:n ja DAB+:n kanssa.

1. Paina kaukosäätimen **RADIO**-näppäintä, kunnes näytöllä näkyy DAB.
2. Valitse DAB-asema näppäimillä **◀** ja **▶**.

### Scan-toiminto

Kun käytät Model L/XL -järjestelmääsi ensimmäistä kertaa, radion on haettava alueellasi kuuluvat asemat ("scan-toiminnolla"). Asemat tallennetaan haun jälkeen automaattisesti.

- Viiden sekunnin sisällä DAB-tilaan siirtymisestä, pidä alhaalla **▶** -näppäintä, kunnes näytöllä näkyy "Scan".

"Scan-toimintoa" tarvitaan myös silloin, kun matkustetaan uusille alueille, joilla kuuluu eri radioasemat tai kun siirret radion toiseen huoneeseen, jossa radion vastaanottoominaisuudet ovat erilaiset.

### Esiasetukset

Myös DAB+-esiasetuksia on kuusi, ja ne toimivat täsmälleen samalla tavalla kuin FM-esiasetukset.

### Mitä DAB-standardeja laite tukee?

DAB- ja DAB+-standardeja tuetaan seuraavilla taajuuksilla:

- Band 3: 5A...12D (174,928 MHz... 229,072 MHz).
- Kanava 13: 13A...13F (230,784 MHz... 239,200 MHz).

### Kuinka poistan DAB+-toiminnon käytöstä?

1. Valitse **FM**.
2. Pidä kaukosäätimen **RADIO**-näppäintä alas painettuna 5 sekunnin ajan ottaaksesi DAB+-toiminnon käyttöön tai poistaaksesi sen käytöstä.

### CD

1. Työnnä CD paikalleen siten, että etikettipuoli tulee laitteen etuosaan päin.
2. CD:n toisto alkaa automaattisesti.
3. Kun haluat poistaa CD:n laitteesta, paina joko kaukosäätimen tai kosketusnäppäinten **▲** -näppäintä.

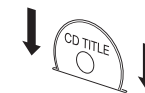

### Navigointi

Voit vaihtaa kappaleita näppäimillä **◀** ja **▶**. Pidä alhaalla näppäimiä **◀** ja **▶** siirtyäksesi kappaleeseen eteen- tai taaksepäin.

### Tukeeko CD-soitin CD-R-levyjä, joissa on MP3-tiedostoja?

Ei. CD-soitin tukee ainoastaan ääni-CD-levyjä. CD-R-levyjä, joissa on MP3-tiedostoja tai muita tiedostomuotoja, ei tueta.

## LAITTEEN KÄYTTÄMINEN

### BLUETOOTH

Bluetooth-tekniikalla varustetut matkapuhelimet tai tietokoneet voidaan yhdistää Model L/XL -järjestelmään musiikin toistamiseksi. Matkapuhelimen tai tietokoneen on tuettava Bluetooth A2DP:tä.

#### Yhteyden muodostaminen ("paritus") iPhone®-puhelimeen

1. Paina kaukosäätimen **⌘**-näppäintä. Odota 20 sekunnin ajan, kunnes näytössä alkaa vilkkua "Pair-ing".
2. Valitse iPhone®-puhelimesi "asetukset". Valitse "Yleiset/Bluetooth". Ota Bluetooth käyttöön. Uudet Bluetooth-laitteet haetaan automaattisesti. Hetken kuluttua näytöllä näkyy "GENEVA L (Not Paired)".
3. Valitse "GENEVA L". Puhelin on nyt yhdistetty ("paritettu") L-malliin.
4. Jos puhelin pyytää PIN-koodia: syötä "0000" (neljä nollaa).
5. Nyt voit toistaa musiikkia iPhone®-puhelimellasi ja kuunnella sitä Model L -järjestelmän kautta.

#### Ohjeet yhteyden muodostamiseksi muihin laitteisiin ja matkapuhelimiin

Siirry osoitteeseen [www.genevalab.com](http://www.genevalab.com) ja valitse "Tuki".

#### iPhone®-puhelimien Bluetooth-asetukset

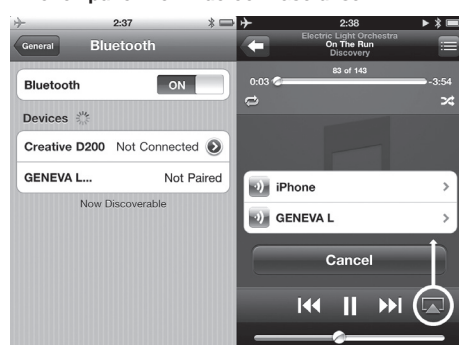

iPhone® Asetukset Toistaa

#### Musiikin toistaminen

Useimmat puhelimet luovat yhteyden Model L/XL -järjestelmään automaattisesti ensimmäisen yhteydenmuodostuksen ("parituksen") jälkeen.

1. Paina kaukosäätimen **⌘**-näppäintä. Kun Model L/XL luo yhteyttä, näytöllä näkyy muutaman sekunnin ajan "Connect".
2. Nyt matkapuhelimellasi toistettu musiikki siirtyy automaattisesti suoratoistolla Model L/XL -järjestelmään.
3. Vaihda kappaleita näppäimillä **⏮** ja **⏭**.

#### Huippuluokan Bluetooth-äänien aptX- ja AAC-koodauksella

Jotkin matkapuhelimet tukevat parempaa lähetykselaatua kuin Bluetoothiin vakiokoodaus (SBC). Model L/XL tukee korkealaatuisia aptX- ja AAC-koodausta. Model L/XL valitsee automaattisesti korkealaatuisen Bluetooth aptX- tai AAC-koodauksen, jos matkapuhelin tukee tätä ominaisuutta.

#### Näytöllä näkyvät tilatiedot

"Search": Hakee aiemmin paritettuja laitteita.

"Connect": Yhteyden luominen on onnistunut.

"Pairing": Jos Model L/XL -järjestelmä ei onnistu luomaan yhteyttä 20 sekunnin kuluessa, Model L/XL siirtyy paritustilaan 2 minuutin ajaksi.

"Connected to XXX": Yhdistetty laitteeseen XXX.

"BLUE C": Laite on yhdistettynä.

"BLUE —": Laitetta ei ole yhdistettynä.

#### LINJATULO

Model L/XL -järjestelmässä on kaksi linjatuloa ulkoisia äänilaitteita varten:

- RCA-liitännät ("Line-In")
  - 3,5 mm:n liitäntä ("Air") automaattisella käynnistys-toiminnolla
1. Liitä linjatulokaapelin toinen pää Line-In- tai Air-liitäntään Model L/XL -järjestelmän pohjassa (RCA-liitännät) ja kytke sitten kaapelin toinen pää äänilaitteeseen (kuulokkeisiin tai linjalähtöliitäntään).
  2. Paina **LINE-IN-** tai **AIR-**näppäintä kaukosäätimestä.

#### AUTOMAATTINEN KÄYNNISTYS/SAMMUTUS

##### Käynnistäminen AIR-liitännällä

Jos AIR-liitäntään on kytketty ulkoinen äänilaite, Model L/XL käynnistyy automaattisesti heti, kun AIR -liitännästä saadaan äänisignaali. AIR-liitäntä on yhteensopiva suoratoistoverkkolaitteiden, kuten Apple AirPort Expressin (AirPlay) ja Sonon tuotteiden kanssa. Kun käynnistät suoratoistolaitteen, se käynnistää Model L:n/XL:n automaattisesti.

##### Sammuttaminen energiansäästötoiminnon avulla

Model L/XL sammuu automaattisesti 15 minuutin kuluttua, ellei aktiivista Bluetooth-yhteyttä ole, CD:tä ei soiteta taikka Line-in-/AIR-liitännöissä ei ole äänisignaalia.

## VIANETSINTÄ

#### Model L/XL ei kytkeydy päälle, kun kosketa painiketta **⏻**.

Kosketa **⏻** vain yhdellä sormella kerrallaan. Älä paina kosketuspaneelin muita osia toisilla sormilla. Kosketuspaneeli toimii oikein vain yhdellä sormella painettaessa.

#### Miksi Model L/XL sammuttaa itsensä?

Energiansäästötoiminto sammuttaa Model L:n/XL:n automaattisesti. Model L/XL sammuu automaattisesti 15 minuutin kuluttua, ellei aktiivista Bluetooth-yhteyttä ole, CD:tä ei soiteta, eikä linjatuloissa ole äänisignaalia. Kun näin tapahtuu, näytössä näkyy "ECO OFF".

#### Miksi matkapuhelimeni ei luo yhteyttä?

Katso Tuki-sivut osoitteessa [genevalab.com](http://genevalab.com).

#### Kuinka nollaan Bluetoothin?

Järjestelmään voidaan tallentaa enintään kolme Bluetooth-laitetta. Tyhjennä muisti seuraavasti:

1. Valitse Model L/XL -järjestelmästä Bluetooth.
2. Paina näppäintä **⏻** 5 sekunnin sisällä Bluetooth-tilaan siirtymisestä, kunnes näytöllä näkyy "RESET".
3. Muodosta yhteys matkapuhelimellasi uudelleen.

#### Mikä on Bluetooth-yhteyden PIN-koodi?

PIN-koodi on: 0000 (4 nollaa). Kaikki tietokoneet ja matkapuhelimet eivät vaadi PIN-koodia, kun yhteys luodaan (paritus) ensimmäistä kertaa.

#### Kun kuuntelen Bluetoothin välityksellä, yhteys on epäluotettava ja pätkii.

- Siirrä matkapuhelimesi lähemmäs Model L/XL -järjestelmää.
- Siirry pois muiden langattomien laitteiden lähetyksiltä, jotka voivat häiritä Bluetooth-yhteyttä tai sammuta ne (esim. WLAN/WiFi, toiset matkapuhelimet jne.).

#### Automaattinen FM-haku ei löydä kaikkia asemia

Automaattinen FM-hakutoiminto (pidä alhaalla näppäintä **⏮** tai **⏭**) löytää ainoastaan asemat, joiden signaali on voimakas.

#### Kuinka poistan tai korvaan tehdyn esiasetuksen?

Tallennettuja esiasetuksia ei tarvitse poistaa – voit korvata tallennetun aseman toisella edellä annettujen ohjeiden mukaisesti.

#### Laitteen sammuttaminen ei onnistu. Näytössä näkyy "Air active – cannot turn off".

Air-liitännässä on yhä äänisignaali. Vo-it joko sammuttaa äänilähteen tai irrottaa ulkoisen laitteen AIR-liitännästä.

#### Miten kaukosäätimen paristo vaihdetaan?

1. Työnnä pientä vipua nuolen osoittamaan suuntaan sormellasi tai pienellä ruuvimeisselillä.
2. Liu'uta paristokotelo ulos samalla kun pitelet kiinni pienestä vivusta.
3. Vaihda paristo (3V litiumparisto, 3V CR2025). Varmista, että pariston navat on asetettu oikein päin.

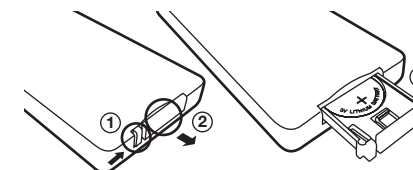

#### Kuinka voin varmistaa, että kaukosäädin toimii?

Aina kun kaukosäätimen näppäintä painetaan, näytölle syttyy hetkeksi pieni punainen valo.

#### Kuinka on mahdollista, että ääni kuuluu stereona vain toisesta kaiuttimesta?

Puisen rungon sisällä on kaksi (Model L) tai neljä (Model XL) akustista kammiota, vasenta ja oikeaa kanavaa varten. EmbracingSound®-algoritmin avulla Model L/XL luo aidon stereotoiston kahden, hyvin lähellä toisiaan sijaitsevalle akustiselle kammiolle.

#### Miten laite puhdistetaan?

Käytä pehmeää kuivaa pyyhettä, ettei pinta naarmuunnu. Älä käytä alkoholia tai muita liuottimia kotelon pinnan puhdistamiseen, koska ne voivat vahingoittaa lakkakerrosta ja aiheuttaa sähköisiä vikoja. Irrota laite pistotulpasta ennen puhdistusta.

## TUKI

#### Lisätietoja ja vianetsintä

Valitse [genevalab.com](http://genevalab.com)-sivustosta kohta "Tuki".

#### Huolto ja korjaus

Jos tuote vahingoittuu ja tarvitsee korjausta, ota yhteys omaan jälleenmyyjääsi. Etsi omalla alueellasi toimiva jälleenmyyjä [genevalab.com](http://genevalab.com)-sivustosta.

#### Takuu

Katso omassa maassasi voimassa olevat erityiset ehdot [genevalab.com](http://genevalab.com)-sivustosta.

## INSTRUÇÕES DE SEGURANÇA IMPORTANTES

1. Leia, mantenha e siga essas instruções.
2. Mantenha essas instruções
3. Fique atento a todas as advertências
4. Siga todas as instruções
5. Não use este aparelho próximo à água.
6. Limpe apenas com pano seco.
7. Não bloqueie as aberturas de ventilação. Instale de acordo com as instruções do fabricante.
8. Não instale próximo a qualquer fonte de calor, como radiadores, registros de calor, fornos ou outros aparelhos (incluindo amplificadores) que produzam calor.
9. Não anule a finalidade de segurança do plugue do tipo terra ou polarizado. Um plugue polarizado tem duas lâminas, uma mais larga do que a outra. Um plugue do tipo terra tem duas lâminas e um terceiro pino de terra. A lâmina larga ou o terceiro pino são fornecidos para sua segurança. Se o plugue fornecido não se encaixar em sua tomada, consulte um eletricitista para a troca da tomada obsoleta.
10. Proteja o fio de alimentação, evitando que se pise sobre ele ou que se dobre, particularmente nos plugues, nas tomadas de força e no ponto onde o fio sai do aparelho.
11. Use apenas extensões/acessórios especificados pelo fabricante.
12. Use apenas com a guia, estrado, tripé, suporte ou mesa especificado pelo fabricante. Quando uma guia for usada, tome cuidado ao mover a combinação do aparelho/guia, evitando ferimento por queda.
13. Desligue esse aparelho durante tempestades com raios ou quando ficar sem uso por períodos de tempo longos.
14. Entregue toda a manutenção a pessoal de manutenção qualificado. A manutenção é necessária quando o aparelho tiver sido danificado de qualquer maneira, como quando o fio ou a tomada do adaptador de corrente estiver danificado, quando houver derramamento de líquido ou objetos caírem no aparelho, quando o aparelho tiver sido exposto a chuva ou umidade, quando não funcionar normalmente ou quando cair.
15. Não instale este equipamento em um espaço confinado ou embutido, como estante ou unidade similar, e deixe em condições de boa ventilação. A ventilação não deve ser impedida pela cobertura das aberturas de ventilação com itens como jornal, toalhas de mesa, cortinas etc.
16. **ADVERTÊNCIA:** Consulte as informações sobre elétrica e segurança na parte inferior externa do gabinete antes de instalar ou de operar o aparelho.
17. **ADVERTÊNCIA:** Para reduzir o risco de fogo ou de choque elétrico, não exponha o aparelho à chuva ou à umidade. O aparelho não deverá ser exposto a gotejamento ou queda de líquido, e objetos cheios de líquidos, como vasos não devem ser colocados sobre o aparelho.
18. **CUIDADO:** Perigo de explosão se a bateria for substituída de forma incorreta. Substitua apenas com o mesmo tipo ou equivalente.
19. **ADVERTÊNCIA:** A bateria (bateria ou pacote de baterias) não deve ser exposta a calor excessivo como raio de sol, fogo ou similar.
20. **ADVERTÊNCIA:** O adaptador de eletricidade direto é usado como dispositivo de desconexão e este dispositivo deverá permanecer facilmente operável.
21. **Descarte correto deste produto.** Esta marca indica que este produto não deve ser descartado com outros lixos domésticos em toda a UE. Para evitar possível dano ao ambiente ou à saúde humana causado por descarte de lixo não controlado, recicle-o com responsabilidade para promover a reutilização sustentável dos recursos materiais. Para devolver seu dispositivo usado, use os sistemas de coleta ou de devolução ou entre em contato com o vendedor onde o produto foi comprado. Os sistemas de coleta ou o vendedor podem levar este produto para reciclagem ambiental segura.
22. **AVISO:** nenhuma fonte de chama nua, como uma vela acesa, deve ser colocada sobre o aparelho.

**Temperaturas operacionais:** A faixa de temperatura operacional recomendada para O aparelho é de 5 a 40 graus Celsius/41 a 104 graus Fahrenheit.

**Baterias no telecomando:** Mantenha a bateria do telecomando longe do alcance das crianças. Pode provocar incêndio ou queimadura química em caso de manu-seamento incorreto. Não recarregar, desmontar, aquecer acima de 212 °F (100 °C). Substituir apenas por bateria do tipo e do número de modelo correto (bateria de célula de lítio tipo moeda, 3 V CR2025).

**Terminal de aterramento de proteção.** O aparelho deve ser ligado a uma tomada de corrente elétrica com uma conexão de aterramento de proteção.

**Terminal de aterramento de proteção.** O aparelho deve ser ligado a uma tomada elétrica com conexão de aterramento. Grade frontal: nunca deixe o aparelho no painel de grade frontal, pois isso irá danificar a grade. A etiqueta do produto se situa na parte inferior da unidade.

## CONFORMIDADE

## Conformidade CE

A G-Lab GmbH declara que este dispositivo é conforme aos requisitos essenciais e às outras disposições relevantes da Diretiva 1999/5/CE. A declaração de conformidade pode ser consultada mediante solicitação à G-Lab GmbH, Zurique, Suíça ou em <http://genevalab.com>.

CE 0979 

## RECICLAGEM.

**Este produto pode ser reciclado.** Produtos que ostentem este símbolo NÃO devem ser eliminados com o lixo doméstico normal. No final da vida útil do produto, leve-o a um ponto de recolha designado para reciclagem de dispositivos elétricos e eletrônicos. Saiba mais sobre a devolução e pontos de recolha consultando as suas autoridades locais.

**A Diretiva Europeia de Eliminação de Equipamento Elétrico e Eletrônico (WEEE)** foi implementada para reduzir drasticamente a quantidade de lixo levada para os aterros, reduzindo assim o impacto ambiental para o planeta e para a saúde humana. Pedimos-lhe que aja de forma responsável reciclando produtos usados. Se este produto ainda for usável, considere oferecê-lo ou vendê-lo.

**Baterias usadas:** Elimine as baterias usadas adequadamente, seguindo as regulamentações locais. Não atire a bateria para o lume.



Brazil—Disposal Information/Brasil—Informações sobre descarte e reciclagem: O símbolo indica que este produto e/ou sua bateria não devem ser descartadas no lixo doméstico. Quando decidir descartar este produto e/ou sua bateria, faça-o de acordo com as leis e diretrizes ambientais locais. Para informações sobre o programa de reciclagem da G-Lab GmbH, pontos de coleta e telefone de informações, visite [www.genevalab.com](http://www.genevalab.com). "Geneva" é uma marca registrada de G-Lab GmbH.

Apple, iPod, iPhone and iPad are trademarks of Apple Computer, Inc. registered in the U.S. and other countries. A marca comercial EmbracingSound® é propriedade da Embracing Sound Experience AB.

A marca da palavra Bluetooth® e os logotipos são Marcas comerciais registradas de propriedade da Bluetooth SIG, Inc. aptX is a trademark of CSR plc

© 2013 G-Lab GmbH. Todos os direitos reservados. De acordo com as leis de direitos autorais, este manual não pode ser copiado, no todo ou em parte, sem o consentimento escrito da G-Lab GmbH.



## VISÃO GERAL

### FONTES DE ÁUDIO

Você pode reproduzir músicas a partir das seguintes fontes de áudio:

- Rádio FM
- Rádio DAB+ (Funciona apenas em países com serviço DAB+)
- CD de áudio
- áudio Bluetooth (com suporte para aptX e AAC)
- dispositivos de áudio externos, com duas entradas Line-in

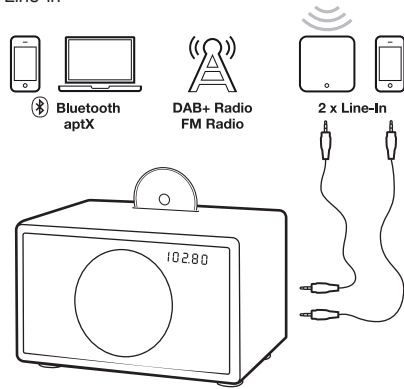

### TELECOMANDO

<b>+</b>	Ligar / Desligar
<b>VOL</b> <b>VOL</b>	Controlo de volume
<b>BASS</b> <b>BASS</b>	Controlo de graves
<b>TREBLE</b> <b>TREBLE</b>	Controlo de agudos
<b>Bluetooth</b>	Bluetooth
<b>CD</b>	CD
<b>RADIO</b>	FM/DAB+
<b>FM</b>	CD, Bluetooth: mudar de faixas CD: avançar / recuar rápido (segurar) FM: mudar estações FM: busca automática (segurar 1 seg.) DAB+: mudar estações DAB+: scan (segurar 1 sec.)
<b>FM</b>	CD, Bluetooth: tocar / pausar FM: mono / estéreo (segurar 1 seg.)
<b>Mudo</b>	Mudo
<b>Ejetar CD</b>	Ejetar CD
<b>LINEIN</b>	Line-in 1 (conector "Line-In")
<b>AIR</b>	Line-in 2 (conector "AIR")
<b>P R E S E T</b>	Predefinições DAB/FM

### PAINEL TÁCTIL

<b>Power</b>	Ligar / Desligar
<b>+</b>	Volume +
<b>-</b>	Volume -

### MODELO L

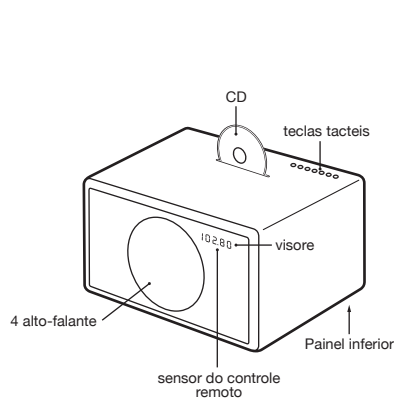

### MODELO XL

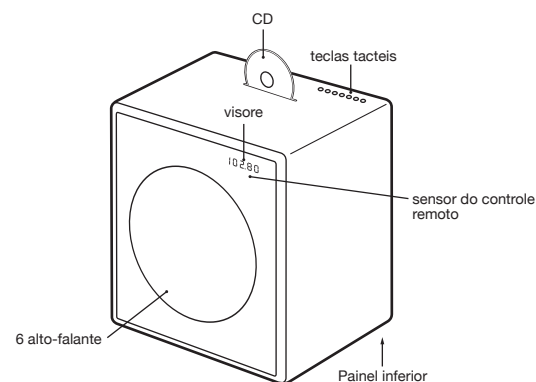

## UTILIZAÇÃO DO DISPOSITIVO

### COMO COMEÇAR

1. Remover o papel de proteção do compartimento da bateria do controle remoto.

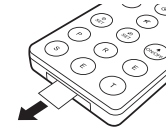

1. No painel inferior, conectar a antena de fio fornecida para o conector de antena de rádio.

1. Também no painel inferior, conectar o cabo de alimentação AC ao conector de alimentação AC.

### SELEÇÃO DA FONTE ÁUDIO

A fonte de áudio pode ser selecionada pelas teclas do controle remoto ou pela tecla de toque **M**.

O botão de **RÁDIO** no controle remoto alterna entre rádio FM e DAB+.

### RÁDIO FM

1. Toque a tecla **RÁDIO** no controle remoto até que o visor mostre uma frequência de FM.
2. Para alterar a frequência manualmente, selecione uma estação FM usando as teclas **FM** e **FM**.
3. Para procurar automaticamente outra estação, segure umas das teclas **FM** e **FM** por um curto período de tempo.

### Armazenar uma estação de rádio em uma predefinição.

1. Selecione a sua estação de rádio favorita usando **FM** ou **FM**.
2. Selecione uma das seis teclas de predefinição no controle remoto e continue pressionando até que a letra correspondente na tela começa a piscar. Agora a estação já foi armazenada.

### Utilização das teclas de predefinição

Pressione uma das teclas de predefinição para retornar a uma estação de rádio.

### DAB+

DAB+ (às vezes também chamado de Rádio Digital) só está disponível em alguns países (Reino Unido, Alemanha, Suíça, Noruega, Hong Kong e outros). Modelo L/XL é compatível com DAB e DAB+.

1. Pressione a tecla **RÁDIO** no controle remoto até que o visor mostre DAB.
2. Selecione uma estação DAB usando **FM** e **FM**.

### Função

Ao usar o Modelo L/XL pela primeira vez, o rádio precisa procurar estações de rádio disponíveis na sua região (feito através de "função"). Após a digitalização, as estações serão armazenadas automaticamente.

- Dentro de 5 segundos de entrar no modo de DAB, mantenha pressionado **FM** o botão até que seja exibido.

Também é necessário depois de viajar para um novo local, com diferentes estações de rádio, ou quando você move o rádio para uma sala diferente, com diferentes características de recepção de rádio.

### Prédefinições

Seis prédefinições DAB estão disponíveis e funcionam exatamente da mesma forma que as prédefinições FM.

### Quais normas DAB são suportadas?

As normas DAB e DAB+ são suportadas, nas seguintes frequências:

- Banda 3: 5A...12D (174.928 MHz... 229.072 MHz).
- Canal 13: 13A...13F (230.784 MHz... 239.200 MHz).

### Como posso desativar a função DAB+?

1. Selecione **FM**.
2. Segure a tecla **RÁDIO** do controle remoto por 5 segundos para ativar ou desativar a função DAB+.

### CD

1. Insira um CD no compartimento, com o lado impresso voltado para a parte frontal do aparelho.
2. O CD começará a tocar automaticamente.
3. Para ejetar o CD, pressione a tecla **Ejetar** no controle remoto ou nas teclas de toque.

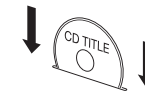

### Navegação

Você pode mudar de faixa com as teclas **FM** e **FM**. Segure as teclas **FM** e **FM** para avançar e retroceder dentro de uma faixa.

### Será que o CD player suporta CD-R com arquivos MP3?

Não. O leitor de CD suporta apenas CD de áudio. CD-R com MP3 e outros formatos não são suportados.

## UTILIZAÇÃO DO APARELHO

### BLUETOOTH

Os telefones celulares e computadores com Bluetooth podem se conectar ao Modelo L/XL e tocar música. O telefone celular ou computador deve suportar Bluetooth A2DP.

#### Configuração inicial (“Sincronização”) com iPhone®

1. Pressione a tecla **⌘** no controle remoto. Aguarde 20 segundos até que o visor mostre piscando “Sincronizando”.
2. Selecione “Configurações” no seu iPhone®. Selecione “Geral/Bluetooth”. Ligue o Bluetooth. Novos dispositivos Bluetooth são descobertos automaticamente. Depois de alguns segundos “GENEBRA L (Não Sincronizado)” aparecerá.
3. Selecione “GENEBRA L”. O telefone agora está ligado (“sincronizando”) ao Modelo L.
4. Se o telefone pedir um código PIN: digite “0000” (quatro zeros).
5. Agora você pode tocar música em um iPhone® e ouvi-la no Modelo L.

#### Guias de Sincronização para outros dispositivos e celulares

Acesse [www.genevalab.com](http://www.genevalab.com) e selecione “Suporte”.

#### Configurações de Bluetooth no iPhone®

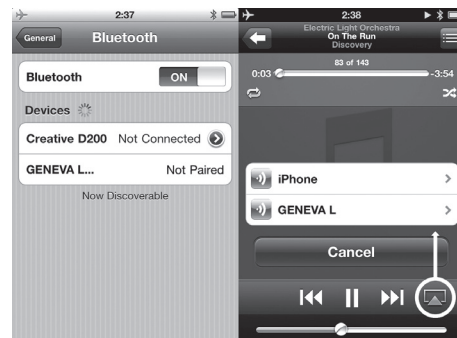

Definições no iPhone®

Reproduzir

#### Reprodução de músicas.

A maioria dos telefones conecta automaticamente ao Modelo L/XL após a configuração inicial (“Sincronização”).

1. Pressione a tecla **⌘** no controle remoto. Enquanto o Modelo L/XL liga, o visor mostra “Conectando” por alguns segundos.
2. Agora, a música que está tocando no seu celular será automaticamente transmitida para o Modelo L/XL.
3. Mude de faixa e **⏮** com **⏭**.

#### Alta qualidade de áudio de Bluetooth com codecs aptX e AAC

Alguns telemóveis suportam uma qualidade de transmissão superior ao codec padrão Bluetooth (SBC). Modelo L/XL suporta os codecs de alta qualidade aptX e AAC. O Modelo L/XL irá selecionar automaticamente a alta qualidade de codecs Bluetooth aptX ou AAC, se o celular suportar esta funcionalidade.

#### As informações de status na tela

“**Search**”: Procurando dispositivos sincronizados anteriormente.

“**Connect**”: Conexão bem-sucedida.

“**Pairing**”: Se o Modelo L/XL não fizer uma conexão bem-sucedida dentro de 20 segundos, o Modelo L/XL entrará no modo de sincronização por 2 minutos.

“**Connected to XXX**”: Conectado com sucesso a um dispositivo com o nome XXX.

“**BLUE C**”: Um dispositivo está conectado.

“**BLUE —**”: Nenhum dispositivo está conectado.

#### LINE-IN

O Modelo L/XL tem duas entradas line-in para dispositivos externos de áudio:

- conectores RCA (“Line-In”)
- conector de 3.5mm (“Air”), com funcionalidade de alimentação automática

1. Conecte a extremidade de um cabo Line-In em uma Line-In ou conector Air no painel inferior do Modelo L/XL (conectores RCA), em seguida, conecte a outra extremidade do cabo ao dispositivo de áudio (fone de ouvido ou conector Line-Out).
2. Pressione a tecla **LINE-IN** ou **AIR** no controle remoto.

#### LIGA/DESLIGA AUTOMATICAMENTE

##### Ligar com o conector AIR

Se um dispositivo de áudio externo tem sua saída de áudio conectada ao conector AIR, o Modelo L/XL será automaticamente ligado, logo que houver um sinal de áudio no conector AIR. O conector AIR é adequado para dispositivos de rede de áudio em tempo real, tais como o Apple AirPort Express (AirPlay) e produtos Sonos. Quando ligar um dispositivo de tempo real, ele ligará automaticamente o Modelo L/XL.

##### Desligar com a função de economia de energia

O Modelo L/XL irá se desligar automaticamente após 15 minutos se não houver uma conexão Bluetooth ativa, nenhum CD tocando, ou se não houver nenhum sinal de áudio em conectores Line-in/AIR.

## RESOLUÇÃO DE PROBLEMAS

#### O Modelo L/XL não se liga quando toco no botão **⏻**.

Toque em **⏻** apenas com um dedo. Não toque no resto do painel tátil com os outros dedos. O painel tátil funciona corretamente quando utilizado mediante a pressão de apenas um dedo.

#### Porque o Modelo L/XL está se desligando?

A função de poupança de energia desliga o Modelo L/XL automaticamente. O Modelo L/XL irá se desligar automaticamente após 15 minutos se não houver uma conexão Bluetooth ativa, nenhum CD tocando ou se não houver nenhum sinal na entrada Line-in. Quando isso acontece, o visor mostra “ECO OFF”.

#### Por que meu celular não está conectando?

Por favor verifique as páginas de suporte em [genevalab.com](http://genevalab.com).

#### Como faço para redefinir Bluetooth?

Até três dispositivos Bluetooth sincronizados podem ser armazenados. Para limpar a memória, execute os seguintes passos:

1. Selecione o Bluetooth no Modelo L/XL.
2. Dentro de 5 segundos após entrar no modo Bluetooth, pressione **⏮** até aparecer “RESET”.
3. Sincronizar o seu celular novo.

#### Qual a PIN para uma conexão Bluetooth?

O PIN é: 0000 (quatro zeros). Nem todos os computadores ou telefones celulares exigem um código PIN durante a configuração inicial (Sincronização).

#### Eu tenho uma conexão não confiável com quedas ao ouvir via Bluetooth.

- Leve celular mais para perto do Modelo L/XL.
- Afaste-se ou desligue outros dispositivos sem fio que podem perturbar a conexão Bluetooth (por exemplo WLAN / Wi-Fi, outros telefones móveis, etc.)

#### A pesquisa automática FM não encontrar todas as estações

A função de busca automática de FM (pressione as teclas **⏮** ou **⏭**) encontra apenas as estações com sinal forte.

#### Como faço para apagar ou substituir uma predefinição?

Prédefinições armazenadas não precisam ser apagadas, basta seguir os passos para armazenar uma nova estação em uma predefinição.

#### Eu não posso desligar o aparelho, o display mostra “Air ativo - não pode ser desligado”

Há ainda um sinal de áudio no conector Air. Ou pare a fonte de áudio ou desconecte o dispositivo externo do conector AIR.

#### Como é que substituo a bateria do telecomando?

1. Pressione a alavanca pequena na direção da seta com seu dedo ou com uma chave de fendas pequena.
2. Enquanto segura a alavanca pequena, deslize o compartimento da bateria para fora.
3. Substitua a bateria (pilha de lítio de 3V, 3V CR2025). Verifique a polaridade correta quando inserir a bateria.

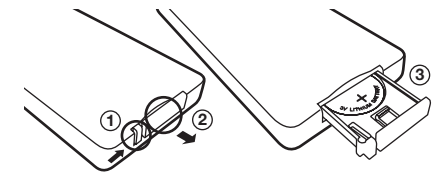

#### Como posso verificar se o controle remoto está funcionando?

Cada vez que uma tecla é pressionada no controle remoto, uma pequena luz vermelha no visor acende brevemente.

#### Como é possível ouvir em estéreo a partir de um único alto-falante?

Na caixa de som há duas (modelo L) ou quatro (modelo XL) câmaras acústicas, para os canais esquerdo e direito. Usando o algoritmo EmbracingSound® o Modelo L/XL cria uma reprodução estéreo real com duas câmaras acústicas que são muito próximas umas das outras.

#### Como é que limpo o dispositivo?

Utilize um pano macio e seco a fim de evitar riscar a superfície. Não utilize álcool de limpeza ou outros líquidos solventes para limpar a superfície do Armário dado que tal pode não só danificar o lacado como também causar falhas elétricas. Antes de limpar, remova a ficha do dispositivo da tomada de alimentação AC.

## SUORTE

#### Mais informações e resoluções de problemas adicionais

Consulte as páginas de “Suporte” em [genevalab.com](http://genevalab.com).

#### Assistência e reparações

Se o produto estiver danificado e necessitar de reparação, contacte o seu revendedor. Visite [genevalab.com](http://genevalab.com) para encontrar um revendedor na sua área.

#### Garantia

Consulte os termos específicos para o seu país em [genevalab.com](http://genevalab.com).



## 重要安全提示

1. 务必阅读这些操作说明。
2. 妥善保管这些操作说明。
3. 留意所有的警告。
4. 遵守全部的操作说明。
5. 切勿在靠近水的地方使用该产品。
6. 仅用于布进行清洁。
7. 切勿遮挡任何通风口。根据厂商的说明进行安装。
8. 切勿在任何热源附近安装，如散热器、加热器、炉子、或其它的发热设备（包括功放）。
9. 切勿使极性插头或接地插头的安安全作用失效。极性插头有两个扁形插脚，其中一个插脚比另一个插脚宽。接地插头有两个扁形插脚和一个接地插脚。宽的或接地的那个插脚为您提供用电安全保护。如果配备的插头与您使用的插座不匹配，可咨询电工了解老插座的更换方法。
10. 保护好电源线，防止被踩到或夹到，特别是插头、插座位置、以及电源线在本产品上的引出位置。
11. 只使用厂家指定规格的零配件。
12. 只使用厂家指定规格的或者随本产品配送的推车、置物台、三脚架、托架、或桌子。当使用推车运送本产品时，注意避免因侧翻而砸伤。
13. 遇雷电天气或长期不用时，应拔掉本产品的电源插头。
14. 应由合格的维修人员进行维修。当本产品因电源线或插头受损、液体溅到或异物进入、受到雨淋或受潮、运行异常、跌落而损坏时，应进行维修。
15. 不要将本产品装在书柜之类的狭窄或嵌入式空间，而且要保持良好的通风条件。切勿将报纸、桌布、窗帘等物品覆盖在通风设备的通风孔上。
16. **警告：**安装或使用本产品前，请参考本产品底部的电气及安全信息。
17. **警告：**为了减少发生火灾或触电的危险，切勿将本产品置于雨淋或潮湿的环境中。切勿将本产品置于有滴水或溅水的地方、以及盛有液体的容器底下。例如：装有水的花瓶不应放于本产品上方。
18. **注意：**没有正确更换电池时，有产生爆炸的危险。仅使用同型号或等效的电池更换。
19. **警告：**电池或者电池组不应置于过热的地方。例如：日光下、火源附近等。
20. **警告：**此直接式电源适配器为电路切断的装置。该切断装置应保持随时可用。
21. **正确处理本产品。**这个标志表示本产品在欧洲范围内不应与其它生活垃圾一起处理，为防止因随意处理垃圾而可能产生的对环境或人体健康的损害，同时也为了让废弃物得到重复利用，应自觉回收本产品。返还废旧产品时，请使用回收系统或联系该产品的零售商，他们可以对废旧产品进行环保、安全的回收处理。
22. **警告：**不应将明火焰源（如点燃的蜡烛）放置在设备上。

**遥控器电池：**勿让小孩接触遥控器电池。如果误处理，可能会引起火灾或化学性灼伤。切勿充电、拆卸、及在212°F (100°C) 以上的温度中加热。只能使用正确品牌型号的电池更换（CR2025锂纽扣电池，3V）。

**警告：切勿吞食电池，会造成化学性灼伤**

本产品内置一颗纽扣电池。如果吞食了纽扣电池，2小时之内会引起严重的内部器官灼伤，而且有可能会致死。勿让小孩接触新电池和旧电池。如果电池盒没有盖好，请勿使用本产品，并将其放在小孩够不着的位置。如果您觉得可能吞食了电池或者电池位于身体某一内部器官中，请立即就医。

**使用环境温度：**5-40°C/41-104°F



**注意：小心触电，请勿打开**

**警告：**为了减少触电风险，切勿取下盖子(或后盖)，因为其内含用户不可维修的零件。维修工作需交由有资格人员处理。

▲等边三角形里面的带箭头闪电符号目的在于警告用户，本产品外壳范围内存在非绝缘的“危险电压”，可能会导致触电。

▲等边三角形里面的感叹号目的在于警告用户，存在重要操作和维护事项。

Ⓧ 保护接地。须将本产品连接到带有保护接地的电源插座。

前格栅：切勿在前格栅上置放器具，因为这样会损坏格栅。产品标签贴在此格栅的底部。

**FCC法规，警告：**未经合规性责任方明确认可而对本产品进行改造或改动，会使用户失去操作本产品的权利。注意：经测试，本产品符合FCC法规第15章中有关B类数字设备的限制。这些限制用于在住宅安装环境中提供合理的防有害干扰保护。本产品产生、使用并可能辐射射频能量，如果不遵循这些操作说明进行安装和使用，可能会对无线电通讯造成有害干扰。然而，无法保障在特定安装环境中不会产生干扰。如果本产品对无线电或电视接收造成了有害干扰（这种干扰可通过开启和关闭本产品进行测定），鼓励用户采用以下一种或多种措施自行消除干扰：

- 重新定向或重新定位接收天线。
- 加大本产品与接收器之间的间隔距离。
- 将本产品与接收器连接到不同的电源插座上。
- 咨询零售商或有经验的无线电/电视技术人员，寻求帮助。

根据FCC法规，未经厂商明确认可而对本产品进行改动，会使用户失去操作本产品的权利。

FCC编号：ZXX-MODELLBT、ZXX-MODELXLBT (ZXX：受让人代码，由FCC指定。)

**加拿大**

本产品符合加拿大工业部免许可RSS标准。操作时易发生下面两种情况：

(1) 本产品可能不会产生干扰，而且(2) 本产品必须接收任何干扰，包括可能对本产品造成非期望操作的干扰。

加拿大工业部 (IC)：编号10107A-MODELLBT、10107A-MODELXLBT

**CE符合性声明**

G-Lab公司声明：这款产品符合1999/5/EC指令的核心要求和其它相关条款。有关该符合性声明的内容，可以访问其网站<http://genevalab.com>，或者向瑞士苏黎世G-Lab公司咨询。

**CE 0979**

**本产品可回收重复利用。**禁止将带此标记的产品与通常的生活垃圾扔在一起。当本产品无法继续使用时，将其送至专门的电子、电气设备回收点，您可以通过本地官方机构了解更多关于回收点的信息。

**执行欧洲报废电子电气设备(WEEE)指令，**显著减少运送到垃圾填埋场的垃圾数量，从而降低对星球与人类健康的环境影响。请负责回收废旧产品。如果本产品仍然能用，可考虑送给其他人或卖掉。

**废旧电池：**请按当地法规正确处理废旧电池。切勿将电池扔入火中。

1类激光产品



## 简介

### 音频源

- 您可用下列音频源播放音乐：
- 调频收音机
- DAB+收音机（仅适合提供DAB+服务的国家使用）
- 音频 CD
- 蓝牙音频（支持aptX和AAC）
- 配有两条线路输入的外部音频装置

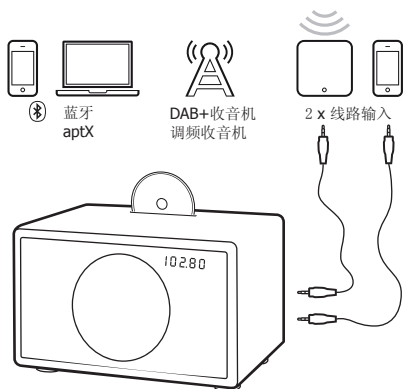

### 遥控器

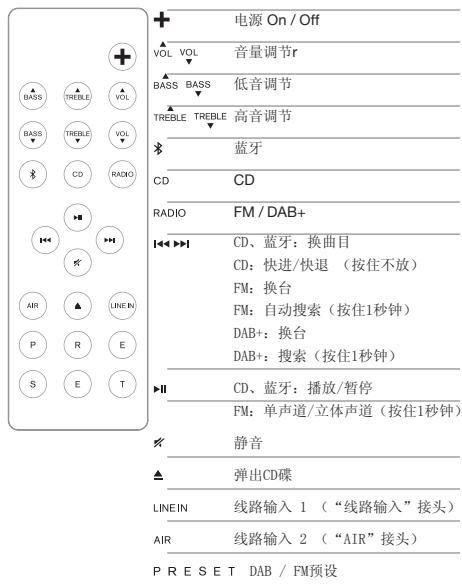

### 触控键

电源图标	电源 On/Off
+	音量+
-	音量-

M	模式：选择调频、DAB+、线路输入、AIR或蓝牙
▲	弹出CD碟
◀▶	变更FM/DAB频率、CD & 蓝牙曲目

### MODEL L

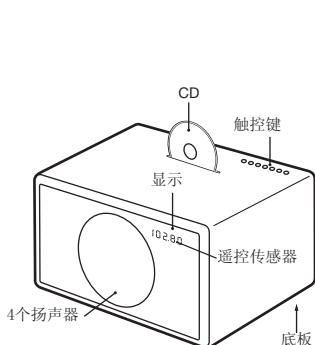

### MODEL XL

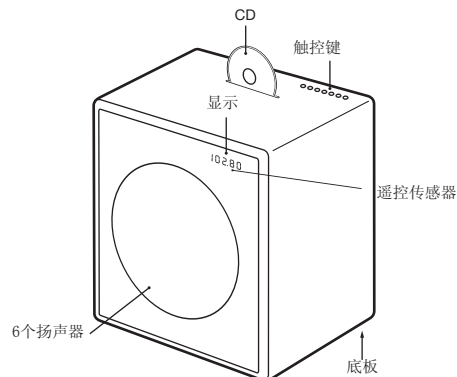

## 使用设备

### 开始使用

1. 从遥控器电池盒中，取下保护纸。

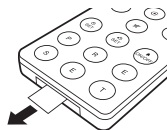

2. 于底板上，将封闭的导线天线连接到收音机的天线接头。
3. 同时在底板上，将交流电源线连接到交流电源接头。

### 选择音频源

可使用遥控器按键或触控键M选择音频源。

用遥控器上的RADIO按键选择调频收音机与DAB+收音机。

### 调频收音机

1. 按下遥控器上的RADIO键，直至显示器上出现调频频率为止。
2. 如要手动变更频率，使用◀与▶键选择一个调频电台。
3. 如要自动搜索另外一个电台，请短按◀与▶键。

### 储存预设的无线电台

1. 使用◀或▶键选择您喜爱的无线电台。
2. 选择遥控器上6个预设键之一，按住不放，直到显示器上相应的字母开始闪烁为止。此电台现已储存。

### 使用预设值

按其中一个预设键，取回无线电台。

### DAB+

DAB+（有时也被称作数字收音机）仅适用某些国家（英国、德国、瑞士、挪威、香港等）。Model L/XL兼容DAB与DAB+。

1. 按遥控器上的RADIO键，直至显示器上出现DAB。
2. 用◀和▶键选择一个DAB电台。

### 扫描功能

首次使用Model L/XL时，收音机需要找到您当地可用的无线电台（使用“Scan”功能完成）。扫描之后，电台会自动储存。

- 在进入DAB模式的5秒钟之内，按住▶▶键直至显示“Scan”为止。

在到达一个有不同无线电台的新地方后，或者在到达一个有不同无线接收的房间时，也需要使用“Scan”功能。

### 预设值

拥有6个DAB+预设值，其工作方式与调频预设值完全相同。

### 支持哪些DAB标准？

支持DAB和DAB+标准，可接收以下波段：

- 波段3: 5A...12D(174.928 MHz...229.072 MHz)。
- Kanal 13:13A...13F(230.784 MHz...239.200 MHz)。

### 怎样关闭DAB+功能？

1. 选择 FM。
2. 按住遥控器上的RADIO键5秒钟，打开或关闭DAB+功能。

### CD

1. 往槽口中插入一张CD碟，CD碟的印刷面需面向设备的正面。
2. CD碟会自动开始播放。
3. 如要弹出CD碟，按下遥控器上的▲按键或触控键。

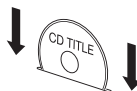

### 浏览

可使用◀与▶键更换曲目。

按住◀与▶键进行快进或快退选曲。

### CD播放器是否支持带有MP3文件的CD-R？

不支持。CD播放器仅支持音频CD，不支持带有MP3及其它格式的CD-R。

## 使用设备

### 蓝牙

带有蓝牙功能的手机和电脑可连接至Model L/XL，播放音乐。手机或电脑必须支持A2DP蓝牙功能。

#### 连接iPhone®时的初始设定（“配对”）

1. 按下遥控器上的 **⌘** 键。等候20秒钟，直至显示器上出现闪烁的“配对”字样为止。
2. 在iPhone®上选择“设置”。选择“通用/蓝牙”。开启蓝牙功能。自动找到新的蓝牙设备。数秒钟之后，会显示“GENEVA L（未配对）”。
3. 选择“GENEVA L”。手机现在连接（“配对”）到Model L。
4. 如果手机要求输入PIN码：输入“0000”（4个零）。
5. 现在可以用iPhone® App “iPod”播放音乐，并在Model L上收听音乐了。

#### 其它设备与手机的蓝牙配对指南

访问[www.genevalab.com](http://www.genevalab.com)，然后选择“支持”。

#### iPhone®蓝牙设置

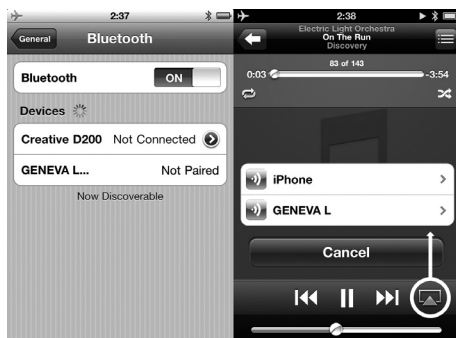

iPhone®设置

音乐播放

### 播放音乐

初始设定（“配对”）后，大多数手机会自动连接到Model L/XL。

1. 按下遥控器上的 **⌘** 键。当Model L/XL连接时，显示器上出现“Connect”几秒钟。
2. 现在手机上播放的音乐会自动在Model L/XL上播放。
3. 用 **⏮** 与 **⏭** 键更换曲目。

#### 带有aptX与AAC编解码的高质量蓝牙音频

某些手机支持的传输质量比标准蓝牙编解码（SBC）要好。Model L/XL支持高质量的编解码aptX和AAC。如果手机支持这种特色功能，Model L/XL会自动选择高质量的蓝牙aptX或AAC编解码。

#### 显示器上的状态信息

“Search”：搜索之前配对的设备。

“Connect”：成功连接。

“Pairing”：如果Model L/XL未在20秒钟内连接成功，Model L/XL会进入配对模式2分钟。

“Connected to XXX”：成功连接到名称为XXX的设备。

“BLUE C”：连接到一个设备。

“BLUE —”：无设备连接。

### 线路输入

Model L/XL配有两外接音频设备的线路输入：

- RCA连接器具（“线路输入”）
- 3.5mm 连接器（“AIR”），带有自动启动功能

1. 将线路输入线的一端连接至Model L/XL（RCA连接器）底板的线路输入或AIR接头。然后将另一端连接至音频设备（耳机或线路输出接头）。
2. 按下遥控器上的LINE-IN或AIR键。

### 自动启动与关闭

#### 用AIR接头启动

如果一外部音频设备的音频输出端连接到AIR接头，Model L/XL会自动启动，很快AIR接头上就会出现音频信号。AIR接头适合网络音频流设备，如：Apple AirPort Express（AirPlay）与Sonos®产品。当打开音频流设备时，它会自动启动Model L/XL。

#### 用节能功能关闭

如果没有蓝牙连接、没有播放CD音乐，或者如果线路输入接头/AIR接头处没有音频信号，Model L/XL于15分钟之后自动关闭。

## 故障排除

按 **⏻** 键时，Model L/XL 不开机。

用一根手指按 **⏻** 键，其它手指不要同时按到控制面板，当只用一根手指进行操作时，控制面板可以正常工作。

为何Model L/XL自行关机？

节能功能自动关闭Model L/XL。如果未连接蓝牙、未播放CD、或者线路输入端没有信号，Model L/XL会于15分钟后自动关机。当发生此种情况时，显示器会显示“ECO OFF”。

为何我的手机未连接？

请访问[www.genevalab.com](http://www.genevalab.com)，查看“支持”页面。

如何重置蓝牙？

可储存3个配对的蓝牙设备。

如要清除内存，请按照下列步骤操作：

1. 选择Model L/XL上的蓝牙。
2. 进入蓝牙模式后5秒钟内，按住 **▶▶** 键直至显示“RESET”为止。
3. 再次进行手机配对操作。

何为蓝牙连接时的PIN码？

PIN码是：0000（四个零）。并不是所有的电脑或手机在初始设定阶段（配对）需要PIN码。

当我通过蓝牙连接时意外断开。

- 将手机移近Model L/XL。
- 移走或关闭可能干扰蓝牙连接的其它无线设备（例如：WLAN/Wi-Fi、其它手机等。）

调频自动搜索找不到所有电台。

调频自动搜索功能（按住 **◀▶** 或 **▶▶** 键）只使用强信号搜索电台。

如何删除或覆盖预设台？

已储存的预设台无需删除 — 只需按照步骤在一个预设台中储存一个新电台即可。

无法关闭本设备，显示器显示“空气启动 — 无法关闭”。

空气接头上仍然有音频信号。

停止音频源或中断与空气接头相连的外部设备。

如何确认遥控器工作？

每次按下遥控器上的一个键时，显示器上的一个小红灯会短暂发光。

如何更换遥控器电池？

1. 用手指或者用螺丝刀将小拉杆向箭头方向推。
2. 拿住小拉杆，将电池盒滑出来。
3. 更换电池（3V锂电池，3V CR2025）。确认电池插入时极性正确。

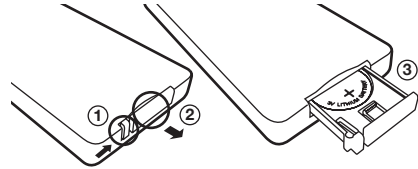

怎样才能从一个扬声器听立体声？

木质音箱中有两个（Model L）或四个（Model XL）用于左右声道的音室。Model L/XL使用EmbracingSound®算法，用两个相互接近的音室再现真正的立体声效果。

如何清洁本产品？

使用一块软质干布，以防止刮花表面。切勿使用清洗酒精，或其它溶剂清洁机箱表面，因为这样做不但会损坏面漆，而且会引起电气故障。清洁之前，请从AC电源插座上拔掉本产品的电源插头。

## 技术支持

更多信息与故障排除

查看[genevalab.com](http://genevalab.com)网站中的“支持”页面。

服务与维修

如果本产品损坏需要维修，请联系您的零售商。访问[genevalab.com](http://genevalab.com)网站，找到您当地的零售商。

保修

本产品所在国的具体保修条款，请访问[genevalab.com](http://genevalab.com)了解。

Geneva®是G-Lab GmbH的注册商标。

Apple、iPod、iPhone、以及iPad是Apple Computer, Inc.在美国及其它一些国家的注册商标。

The EmbracingSound®商标为Embracing Sound Experience AB所有。

Bluetooth®字标与商标是Bluetooth SIG, Inc持有的注册商标。

aptX是CSR plc的商标。

©2013 G-Lab GmbH. 吉尼瓦（Geneva）品牌音响系统L/XL型使用手册，版本：v2.00





## 重要安全提示

- 務必閱讀這些操作說明。
- 妥善保管這些操作說明。
- 留意所有的警告。
- 遵守全部的操作說明。
- 切勿在靠近水的地方使用本製品。
- 僅用乾布進行清潔。
- 切勿遮擋任何通風口。根據廠商的說明進行安裝。
- 切勿在任何熱源附近安裝，如散熱片、加熱器、爐子、或其它的發熱設備（包括擴音器）。
- 切勿使極性插頭或接地插頭的安全作用失效。極性插頭有兩個扁形插腳，其中一個插腳比另一個插腳寬。接地插頭有兩個扁形插腳和一個接地插腳。寬的或接地的插腳為您提供用電安全保護。如果配備的插頭與您使用的插座不相配，可諮詢電工瞭解插座的更換方法。
- 保護好電源線，防止被踩到或夾到，特別是插頭、插座位置、以及電源線在本製品的引出位置。
- 只使用廠家指定規格的配件。
- 只使用廠家指定規格的或者隨本製品配送的推車、置物台、三腳架、托架、或桌子。當使用推車運送本製品時，注意避免因側翻而砸傷。
- 遇雷電天氣或長期不用時，應拔掉本製品的電源插頭。
- 應由合格的維修人員進行維修。當本製品因電源線或插頭受損、液體濺到或異物進入、受到雨淋或受潮、運行異常、跌落而損壞時，應進行維修。
- 不要將本製品裝在書櫃之類的狹窄或嵌入式空間，而且要保持良好的通風條件。切勿將報紙、桌布、窗簾等物品覆蓋在通風設備的通風孔上。
- 警告：**安裝或使用本製品前，請參考本製品底部的電氣及安全資訊。
- 警告：**為了減少發生火災或觸電的危險，切勿將本製品置於雨淋或潮濕的環境中。切勿將本製品置於有滴水或澆水的地方、以及盛有液體的容器底下。例如：裝有水的花瓶不應放於本製品上方。
- 注意：**沒有正確更換電池時，有產生爆炸的危險。僅使用同型號或等效的電池更換。
- 警告：**電池或者電池組不應置於過熱的地方。例如：日光下、火源附近等。
- 警告：**此直接式電源適配器為電路切斷的裝置。該切斷裝置應保持隨時可用。
- 正確處理本製品。**這個標誌表示本製品在歐洲範圍內不應與其它生活垃圾一起處理，為防止因隨意處理垃圾而可能產生的對環境或人體健康的損害，同時也為了讓廢棄物料得到重複利用，應自覺回收本製品。返還廢舊產品時，請使用回收系統或聯繫該製品的零售商，他們可以對廢舊製品進行環保、安全的回收處理。
- 警告：**不應將明火焰源（如点燃的蜡烛）放置在设备上。

**遙控器電池：**勿讓小孩接觸遙控器電池。如果處理不當，可能會引起火災或化學性灼傷。切勿充電、拆卸、及在  $\Delta 2^{\circ}\text{F}$  ( $100^{\circ}\text{C}$ ) 以上的溫度中加熱。只能使用正確品牌型號的電池更換 (CR2025鋅鈕扣電池, 3V)。

**警告：切勿吞食電池，會造成化學性灼傷**

本製品內置一顆鈕扣電池。如果吞食了鈕扣電池，2小時之內會造成嚴重的內臟灼傷，而且有可能會導致死亡。勿讓小孩接觸新電池和舊電池。如果電池盒未蓋好，請勿使用本製品。並將其放置在小孩夠不著的位置。如果您覺得可能吞食了電池或者電池位於身體某一內部器官中，請立即就醫。

**使用環境溫度：**5-40°C/41-104°F



**注意：小心電擊，請勿打開！**

**警告：**為了減少電擊風險，切勿取下蓋子（或後蓋），因為其內含使用者不可維修的零件。維修工作需要交由有資格人員處理。

**▲** 等邊三角形裡的帶箭頭閃電符號旨在警告使用者，本製品外殼範圍記憶體在非絕緣的“危險電壓”，可能會導致電擊。

**▲** 等邊三角形裡的感嘆號旨在警告用戶，存在重要操作和維護事項。

保護接地。須將本製品連接到帶有保護接地的電源插座。前格柵：切勿於前格柵上放置器具，因為這樣會損壞格柵。製品標籤貼在此格柵的底部。

FCC法規。警告：未經合規性責任方明確認可而對本製品進行改造或改動，會使使用者失去操作本製品的權利。注意：經測試，本製品符合FCC法規第15章中有關B類數位設備的限制。這些限制用於在住宅安裝環境中提供合理的防有害干擾保護。本製品產生、使用並可能輻射射頻能量，如果不遵循這些操作說明進行安裝和使用，可能會對無線電通訊造成有害干擾。然而，無法保障在特定安裝環境中不會產生干擾。如果本製品對無線電或電視接收造成了有害干擾（這種干擾可通過開啟和關閉本製品進行測定。），鼓勵用戶採用以下一種或多種措施自行消除干擾：

- 重新定向或重新定位接收天線。
- 加大本製品與接收器之間的間隔距離。
- 將本製品與接收器連接到不同的電源插座上。
- 諮詢零售商或有經驗的無線電/電視技術人員，尋求幫助。

根據FCC法規，未經廠商明確認可而對本製品進行改動，會使使用者失去操作本製品的權利。

FCC編號：ZXX-MODELLBT、ZXX-MODELXLBT；(ZXX:受讓人代碼，由FCC指定。)

**加拿大**

本製品符合加拿大工業部免許可RSS標準。操作時易發生下面兩種情況：

(1) 本製品可能不會產生干擾，而且(2) 本製品必須接收任何干擾，包括可能對本製品造成非期望操作的干擾。

加拿大工業部 (IC)：編號10107A-MODELLBT、10107A-MODELXLBT

**CE符合性聲明**

G-Lab公司聲明：這款製品符合1999/5/EC指令的核心要求和其它相關條款。有關該符合性聲明的內容，可以訪問其網站<http://genevalab.com>，或者向瑞士蘇黎世G-Lab公司諮詢。

**CE 0979**

**本製品可回收重複利用。**禁止將帶此標記的製品與通常的生活垃圾扔在一起。當本製品無法繼續使用時，將其送至專門的電子、電氣設備回收點，您可以通過本地官方機構瞭解更多關於回收點的資訊。

**執行歐洲報廢電子電器設備 (WEEE) 指令，**顯著減少運送到垃圾填埋場的垃圾數量，從而降低對星球與人類健康的環境影響。請負責回收廢舊製品。如果本製品仍然能用，可考慮送給其他人或賣掉。

**廢舊電池：**請按當地法規正確處理廢舊電池。切勿將電池扔入火中。

**1類鐳射製品**



# 簡介

## 音頻源

您可用下列音頻源播放音樂：

- 調頻收音機
- DAB+ 收音機（僅適合提供DAB+服務的國家使用）
- 音頻 CD
- 藍牙音頻（支援aptX和AAC）
- 配有兩條線路輸入的外部音頻裝置

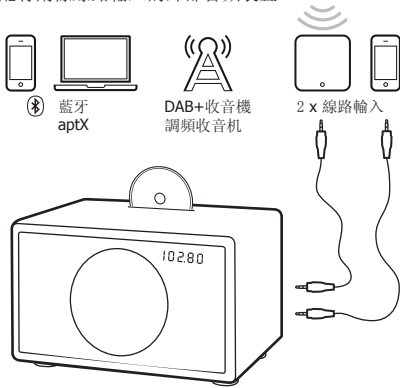

## 遙控器

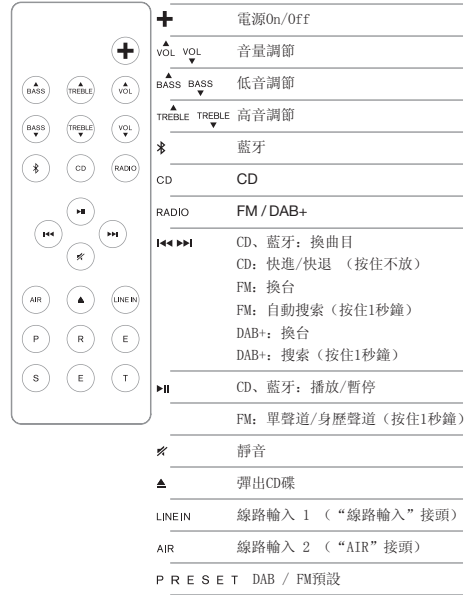

## 觸控鍵

<b>⏻</b>	電源 On/Off
<b>+</b>	音量+
<b>-</b>	音量-

<b>M</b>	模式：選擇調頻、DAB+、線路輸入、AIR或藍牙
<b>▲</b>	彈出CD碟
<b>◀▶</b>	更換FM/DAB頻率、CD & 藍牙曲目

## MODEL L

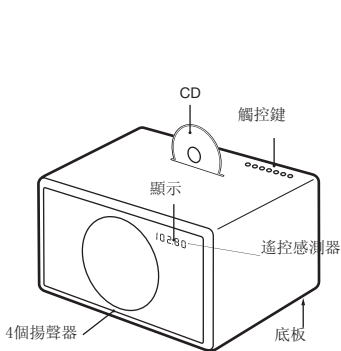

## MODEL XL

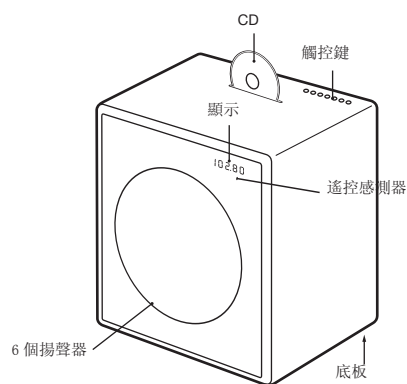

## 使用設備

### 開始使用

1. 從遙控器電池盒中，取下保護紙。

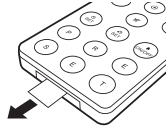

2. 於底板上，將封閉的導線天線連接到收音機的天線連接器。
3. 同時在底板上，將交流電源線連接到交流電源連接器。

### 選擇音頻源

可使用遙控器按鍵或觸控鍵M選擇音頻源。

用遙控器上的RADIO按鍵選擇調頻收音機與DAB+收音機。

### 調頻收音機

1. 按下遙控器上的RADIO鍵，直至顯示器出現調頻頻率為止。
2. 如要手動變更頻率，使用◀◀與▶▶鍵選擇一個調頻電臺。
3. 如要自動搜索另外一個電臺，請短按◀◀與▶▶鍵。

### 儲存預設的無線電臺

1. 使用◀◀或▶▶鍵選擇您喜愛的無線電臺。
2. 選擇遙控器上6個預設鍵之一，按住不放，直到顯示器上相應的字母開始閃爍為止。此電臺現已儲存。

### 使用預設值

按其中一個預設鍵，取回無線電臺。

### DAB+

DAB+（有時亦稱之為數碼收音機）僅適用某些國家（英國、德國、瑞士、挪威、香港等）。MODEL L/XL相容DAB與DAB+。

1. 按遙控器上的RADIO鍵，直至顯示器上出現DAB。
2. 用◀◀和▶▶鍵選擇一個DAB電臺。

### 掃描電臺機能

首次使用Model L/XL時，收音機需要找到您當地可用的無線電臺（使用“Scan”機能完成）。掃描之後，電臺會自動儲存。

- 在進入DAB模式的5秒鐘之內，按住▶▶鍵直至顯示“Scan”為止。

在到達一個有不同無線電臺的新地方後，或者在到達一個有不同無線接收的房間時，也需要使用“Scan”機能。

### 預設值

擁有6個DAB+預設值，其工作方式與調頻預設值完全相同。

### 支援哪些DAB標準？

以下周波支援DAB和DAB+，可收聽下以波段。

- 波段 3: 5A...12D(174.928 MHz...229.072 MHz)。
- Kanal 13: 13A...13F(230.784 MHz...239.200 MHz)。

### 怎樣關閉DAB+機能？

1. 選擇FM。
2. 按住遙控器上的RADIO鍵5秒鐘，開啟或關閉DAB+機能。

### CD

1. 往槽口中插入一張CD碟，CD碟的印刷面需面向設備的正面。
2. CD碟會開始自動播放。
3. 如要彈出CD碟，按下遙控器上的▲按鍵或觸控鍵。

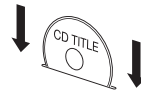

### 瀏覽

可使用◀◀與▶▶鍵更換曲目。

按住◀◀與▶▶鍵進行快進或快退選曲。

### CD播放機是否支援帶有MP3檔案的CD-R？

不支援。CD播放機僅支援音頻CD，不支援帶有MP3及其它格式的CD-R。

## 使用設備

### 藍牙

帶有藍牙功能的手機和電腦可連接至Model L/XL，播放音樂。手機或電腦必須支援A2DP藍牙功能。

#### 連接iPhone®時的初始設定（“配對”）

1. 按下遙控器上的 **⌘** 鍵。等候20秒鐘，直至顯示器上出現閃爍的“配對”字樣為止。
2. 在iPhone®上選擇“設置”。選擇“通用/藍牙”。開啟藍牙功能。自動找到新的藍牙設備。數秒鐘之後，會顯示“GENEVA L（未配對）”。
3. 選擇“GENEVA L”。手機現在連接（“配對”）到Model L。
4. 如果手機要求輸入PIN碼：輸入“0000”（4個零）。
5. 現在可以用iPhone® App “iPod” 播放音樂，並在Model L上收聽音樂了。

#### 其他設備與手機的藍牙配對指南

訪問[www.genevalab.com](http://www.genevalab.com)，然後選擇“支援”。

#### iPhone®藍牙設置

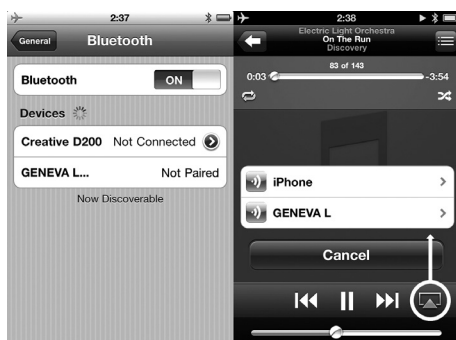

iPhone®設置

音樂播放

### 播放音樂

初始設定（“配對”）後，大多數手機會自動連接到Model L/XL。

1. 按下遙控器上的 **⌘** 鍵。當Model L/XL連接時，顯示器上出現“Connect”幾秒鐘。
2. 現在手機上播放的音樂會自動在Model L/XL上播放。
3. 用 **⏮** 與 **⏭** 鍵更換曲目。

#### 帶有aptX與AAC編解碼的高品質藍牙音頻

某些手機支援的傳輸品質比標準藍牙編解碼（SBC）要好。Model L/XL支援高品質的編解碼aptX和AAC。如果手機支援這種特色功能，Model L/XL會自動選擇高品質的藍牙aptX或AAC編解碼。

#### 顯示器上的狀態資訊

“Search”：搜索之前配對的設備。

“Connect”：成功連接。

“Pairing”：如果Model L/XL未在20秒鐘內連接成功，Model L/XL會進入配對模式2分鐘。

“Connected to XXX”：成功連接到名稱為XXX的設備。

“BLUE C”：連接到一個設備。

“BLUE —”：無設備連接。

#### 線路輸入

Model L/XL配有兩條外接音頻設備的線路輸入：

- RCA連接器具（“線路輸入”）
- 連接器（“AIR”），帶有自動開啟功能

1. 將線路輸入線的一端連接至Model L/XL（RCA連接器）底板的線路輸入或AIR接頭。然後將另一端連接至音頻設備（耳機或線路輸出接頭）。
2. 按下遙控器上的LINE-IN或AIR鍵。

### 自動開啟與關閉

#### 用AIR接頭開啟

如果一外部音頻設備的音頻輸出端連接到AIR接頭，MODEL L/XL會自動開啟，很快AIR接頭上就會出現音頻信號。AIR接頭適合網路音頻流設備，如：APPLE AIRPORT EXPRESS（AIRPLAY）與SONOS製品。當打開音頻流設備時，它會自動開啟MODEL L/XL。

#### 用節能機能關閉

如果沒有藍牙連接、沒有播放CD音樂，或者如果線路輸入接頭/AIR接頭處沒有音頻信號，Model L/XL 於15分鐘之後自動關閉。

## 故障排除

按 **⏻** 鍵時，Model L/XL 不開機。

用一根手指按 **⏻** 鍵，其它手指不要同時按到控制面板當只用一根手指進行操作時，控制面板可以正常工作。

為何Model L/XL自行關機？

節能機能自動關閉Model L/XL。如果未連接藍牙、未播放CD、或者線路輸入端沒有信號，Model L/XL會於15分鐘後自動關機。當發生此種情況時，顯示器會顯示“ECO OFF”。

為何我的手機未連接？

請訪問[www.genevalab.com](http://www.genevalab.com)，查看“支援”頁面。

如何重置藍牙？

可儲存3個配對的藍牙設備。

如要清除記憶體，請按照下列步驟操作：

1. 選擇Model L/XL上的藍牙。
2. 進入藍牙模式後5秒鐘內，按住 **⏻** 鍵直至顯示“RESET”為止。
3. 再次進行手機配對操作。

為何藍牙連接時的PIN碼？

PIN碼是：0000（4個零）。並不是所有的電腦或手機在初始設定階段（配對）需要PIN碼。

當我通過藍牙連接時意外斷開。

- 將手機移近Model L/XL。
- 移走或關閉可能干擾藍牙的其它無線（例如：WLAN/Wi-Fi、其它手機等）。

調頻自動搜索找不到所有電臺。

調頻自動搜索機能（按住 **⏪** 或 **⏩** 鍵）只使用強信號搜索電臺。

如何刪除或覆蓋預設台？

已儲存的預設台無需刪除 — 只需按照步驟在一個預設台中儲存一個新電臺即可。

無法關閉本設備，顯示器顯示“空氣激活 — 無法關閉”。

空氣接頭上仍然有音頻訊號。

停止音頻源或中斷與空氣接頭相連的外部設備。

如何確認遙控器工作？

每次按下遙控器上的一個鍵時，顯示器上的一個小紅燈會短暫發光。

如何更換遙控器電池？

1. 用手指或者用螺絲刀將小拉杆向箭頭方向推。
2. 拿住小拉杆，將電池盒滑出來。
3. 更換電池（3V 鋰電池，3V CR2025）。確認電池插入時極性正確。

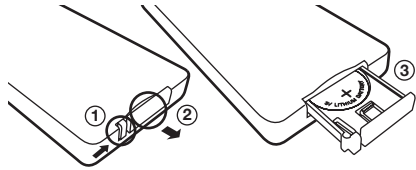

怎樣才能從一個揚聲器聽立體聲？

木質音箱中有兩個（Model L）或四個（Model XL）用於左右聲道的音室。Model L/XL使用EmbracingSound®演算法，用兩個相互接近的音室再現真正的立體聲效果。

如何清潔本製品？

使用一塊軟質乾布，以防止刮花表面。切勿使用清洗酒精，或其他溶劑清潔主機殼表面，因為這樣做不但會損壞面漆，而且會引起電氣故障。清潔之前，請從AC電源插座上拔掉本製品的電源插頭。

## 技術支援

更多資訊與故障排除

查看[genevalab.com](http://genevalab.com)網站中的“支援”頁面。

服務與維修

如果本製品損壞需要維修，請聯繫您的零售商。訪問[genevalab.com](http://genevalab.com)網站，找到您當地的零售商。

保固

本製品所在國的具體保固條款，請登錄[genevalab.com](http://genevalab.com)了解。

Geneva®是G-Lab GmbH的註冊商標。

Apple、iPod、iPhone、以及iPad是Apple Computer, Inc.在美國及其它一些國家的註冊商標。

EmbracingSound®商標為Embracing Sound Experience AB所有。

Bluetooth®字標與商標是Bluetooth SIG, Inc持有的註冊商標。

aptX是CSR plc的商標。

©2013 G-Lab GmbH. 吉尼瓦（Geneva）品牌音響系統L/XL型使用手冊，版本：v2.00



# 중요한 안전제시



- 본 설명서를 꼭 읽으십시오.
- 본 설명서를 잘 보관하십시오.
- 모든 경고에 유의해 주십시오.
- 사용법을 따라 주십시오.
- 본 기기를 물 근처에서 사용하지하십시오.
- 마른 천으로만 닦아주십시오.
- 모든 통풍구는 막지 마십시오. 제조회사의 설명서에 따라 설치를 하십시오.
- 라디에이터, 히터, 스토브 또는 램프를 내장한 가구 근처에는 설치를 하지하십시오.
- 안전의 목적으로 극성화되거나 접지가 된 플러그를 해제하십시오. 극성이 있는 플러그의 두 날은 한 쪽이 다른 한 쪽보다 넓습니다. 그러한 모양 타입 플러그는 두개의 날과 세번 째 그러한 모양 같게 있습니다. 넓은 날 또는 세번 째 그러한 모양 같게는 여러본의 안전을 위해 제공되는 것이므로 만일 제공되는 플러그가 사용하고자 하는곳의 콘센트에맞지 않다면 전기 기술자에게 문의하여 적합한 콘센트에 교체하십시오.
- 전원케이블이 밟히거나 찢히지 않도록 주의하시고 특히 플러그 부분과 콘센트부분은 기기에서 나오는곳이 접히거나 눌리지 않도록 주의하여 보호하시기 바랍니다.
- 제조자가 지정한 부속품/악세서리만 사용하십시오.
- 카드, 스탠드, 삼각대, 브라킷 또는기기에 적합하도록 제작된 테이블또는 기기와 함께 판매하는 것을 사용하고,카드를 사용하여 이동할 때에는 뒤집어져 기기에 상해가 가지 않도록 주의하여 사용하십시오.
- 천동변개가 켜 났을 때 장시간 기기를사용하지 않으실 때에는 전원 플러그를 뽑아 두십시오.
- 인증된 서비스 기사에게만 서비스를 의뢰하시고 전원코드 또는 플러그가 손상되었을 때, 기기내부에 물이나 이물질이 들어 갔을 때 또는 기기가 비나 습기에 노출이 되었을때, 기기가 정상적으로 동작을 하지않거나 기기를 떨어뜨렸을 경우 등어떠한 손상이라도 발생하면 서비스 기사에게 수리를 의뢰하십시오.
- 기기를 켜거나 방이 막힌 공간이나 책장등 유사한 곳에 공간에 설치하지 마세요.예컨대 책장등,바람이잘 통하는 곳에 설치하고 신문지, 테이블보, 커튼 등에 인해 통풍시설이막히지 않도록 하십시오.
- 경고:** 기기를 설치하거나 사용하기전에 기기 아래쪽에 적혀 있는 전기및 안전정보를 참조하세요.
- 경고:** 화재나 감전의 위험을 줄이기위해 기기를 비 또는 습기 한 환경에 두지 마세요.기기를 물이 새거나 물을 뒤는곳에 설치하지 마시고, 물병같이 액체가 가득담기 용기를 기기위에 올려놓지 마십시오.
- 주의:** 배터리가 정확하지 않은 종류의 배터리로 교환되면 폭발의 위험이 있습니다. 같거나 같은 종류의배터리로만 교환 하십시오.
- 경고:** 배터리(배터리들 또는 배터리팩)는 강한 햇빛, 불과 화기등 강한열에 노출시키지 마십시오.
- 경고:** 전원어댑터는 회로절단장치로써 사용가능상태를 유지 하여야 합니다.
- 폐기품을 올바르게 처리하세요.**이표시는 본 제품이 유럽법 위내에서기타생활쓰레기와 함께 버릴수 없음을 의미합니다.쓰레기를 함부로버려 환경과 인체건강에 손해를 주지 않도록 하시고 폐기물이 재사용에 이용할수 있도록 자발적으로 본제품을 순환처리하세요.
- 주의 : 양초와 같이 노출된 화염원은 장치 근처에 두지 마십시오.

**리튬배터리:** 어린이가 리튬배터리에 접촉하지 않도록 주의 하며 만일 잘못된 처리방법은 화재 혹은 화상을 일으킬 수 있으므로 충전, 분해 및 212°F (100°C) 이상 온도에서 가열해서는 절대로 안됩니다. 반드시 지정 브랜드 모델의 배터리(CR2025리튬버튼 배터리, 3V)로 교체하여 사용해야 만 됩니다.

**경고: 화상을 입힐 수 있으므로 배터리를 함부로 삼켜서는 안 됩니다**  
 본 제품에는 단추형 배터리가 내장되어 있습니다. 만일 단추형 배터리를 삼킬 경우, 2시간내에 내부 장기의 엄청난 화상을 초래하거나 사망에까지 이를 위험성이 있습니다. 하여 어린이들의 새로운 배터리와 낡은 배터리 접촉을 금지시켜야 합니다. 만일 배터리 뚜껑을 잘 닫지 않을 경우에는 사용을 금지하며 반드시 어린이들의 손에 닿지 않은 곳에 보관하기 바랍니다. 만일 배터리를 삼키거나 혹은 신체 일부 내장 기관에 접촉되었을 경우에는 의사의 치료를 받아야 합니다.

**사용환경온도:** 5-40섭씨/41-104화씨.

## 주의: 접촉 조심, 열지 마십시오!

**경고: 감전 위험을 최소화하기 위해 뚜껑(혹은 뒤쪽 뚜껑)을 열지 마십시오. 왜냐하면 내부에 소비자들이 수리할 수 없는 부속품이 내장되어 있으므로 반드시 전문 수리원에게 위탁하여 처리하시기 바랍니다.**

**▲ 정상각형안에 화상표 기호를 표시한 목적은** 고객에게 경고를 표시하기 위한 것이며 본 제품 케이스 범위내에 부도체 "위험 전압"이 있으므로 감전 초래의 위험성을 가지고 있습니다.

**▲ 정상각형안에** 노광표 기호를 표시한 목적은 고객에게 경고를 표시하기 위한 것이며 중요한 조작과 유지 보수사항이 존재하고 있습니다.

접지보호. 본 제품을 반드시 접지 보호의 전원 콘센트에 연결시켜야 합니다.

프론트 그릴 : 프론트 그릴의 파손 위험성이 있으므로 그 앞에 공구를 놓아서는 안된다. 제품 리벨은 이 프론트 그릴의 일부본에 붙여야 한다.

**FCC법규** 경고: 사용자가 합법적인 명확한 인증을 거치지 않고 본 제품을 개조 혹은 변경할 경우에는 본 제품을 조작할 권리를 상실할 수 있다. 주의: 테스트결과 본 제품은 FCC법규 제15장의 관련 B류 데이터설비의 제한규정에 부합된다. 이런 제한은 주택식 환경하에서 합리적인 유해방지와 방해보호에 사용된다. 본 제품은 복사성 무선주파수 에너지를 생성 혹은 사용할 수 있으므로 반드시 사용설명서의 설치안내와 사용방법에 따라 진행하며 무선통신에 유해 방해를 줄 가능성이 있다. 하기에 특정된 설치 환경하에서 방해의 생성을 방지할 수 없다.

만일 본 제품이 라디오 혹은 TV수신기에 유해 방해(이런 방해는 본 제품의 작동/중지로 테스트 진행가능)할 경우에는 고객께서 다음과 같은 방법중의 한가지 혹은 여러가지 조지로 방해를 제거 가능하다.

- 수신 안테나 방향의 재설치 혹은 이동.
- 본 제품과 플레이어 사이의 간격을 확장.
- 본 제품과 플레이어를 서로 다른 전원콘센트에 연결.
- 전문판매점 혹은 경험있는 라디오/TV 전문가에게 문의하여 도움을 청한다.

FCC법규에 근거하여 생산업체의 확인을 거치지 않고 본 제품을 변경시에는 본 제품을 조작할 권리를 상실할 수 있다. FCC번호: ZXX-MODELLBT, ZXX-MODELXLBT (ZXX: 양수인 코드는 FCC에서 지정한다.)

### 캐나다

본 제품은 캐나다공업부 RSS표준허가에 부합되어 사용시에 다음과 같은 상황이 발생한다.

(1)본 제품은 방해현상이 존재한다. 게다가 (2)본 제품은 반드시 임의의 방해를 접수해야 하는데 본 제품의 비가대 방해도 포함된다.

캐나다공업부(IC): 번호10107A-MODELLBT, 10107A-MODELXLBT

### CE적합성성명

G-Lab회사성명 : 제품은 1999/5/EC지령의 핵심요구와 기타 관련 조항에 부합된다. 관련 적합성 성명 내역은 <http://genevalab.com>사이트를 방문 바라며 또 스위스 G-Lab회사에 자문하기 바란다.

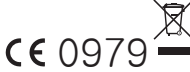

**본 제품은 회수하여 재이용 가능합니다.** 이런 표시가 있는 제품을 일상 생활 쓰레기와 함께 처리해서는 안된다. 본 제품을 계속 사용 불가능할시에는 전문 전자, 전기설비회수 지점에 운송해야 한다. 본 웹사이트를 방문하여 회수관련 정보를 획득 가능하다.

**유럽의 전자전기설비(WEEE) 폐기 지령.** 쓰레기장으로 운송되는 수량을 감소하고 지구와 인류의 건강한 환경에 도움이 되도록 반드시 회수 처리해야 된다. 만일 본 제품이 계속 사용가능할 경우에는 판매 혹은 중정하여야 된다.

**폐기배터리:** 본지 법규에 근거하여 폐기배터리를 처리해야 하며 본 배터리는 불에 넣어서는 절대 안된다.





# 소개

## 오디오 소스

다음과 같은 오디오 소스로 음악 재생

- FM라디오
- DAB+ 라디오 (DAB+서비스의 국가에만 제공 됩니다)
- 오디오 CD
- 블루투스 오디오 (aptX와 AAC 지원)
- 두개 라인 입력의 외부 오디오장치

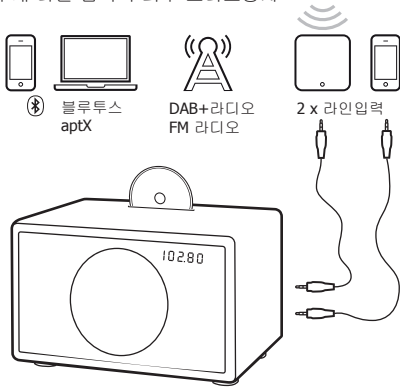

## 리모트 컨트롤

<b>+</b>	전원 ON/OFF
<b>▲ VOL ▼</b>	볼륨 조절
<b>▲ BASS ▼</b>	저음조절
<b>▲ TREBLE ▼</b>	고음조절
<b>BT</b>	블루투스
<b>CD</b>	CD
<b>RADIO</b>	FM / DAB+
<b>◀▶</b>	CD, 블루투스 : 트랙 전환 CD : FF/탐색 (누르고 있을시) FM : 채널변경 FM : 자동검색 (1초동안 누른다) DAB+ : 채널변경 DAB+ : 검색 (1초동안 누른다)
<b>▶▶</b>	CD, 블루투스 : 재생/정지 FM : 모노/스테레오 (1초동안 누른다)
<b>⏸</b>	뮤트
<b>▲</b>	CD 배출
<b>LINE IN</b>	라인입력1 ( "라인입력"연결)
<b>AIR</b>	라인입력2 ( "에어"연결)
<b>P R E S E T</b>	DAB / FM프리스트

## 터치버튼

<b>⏻</b>	전원 On/Off
<b>+</b>	음량+
<b>-</b>	음량-

<b>M</b>	모드: FM, DAB+, 라인입력, 에어 혹은 블루투스 선택
<b>▲</b>	CD 배출
<b>◀▶</b>	FM/DAB주파수, CD & 블루투스 곡목 변경

## MODEL L

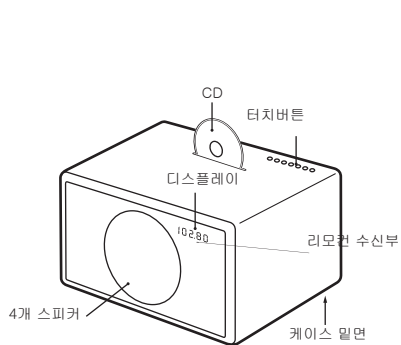

## MODEL XL

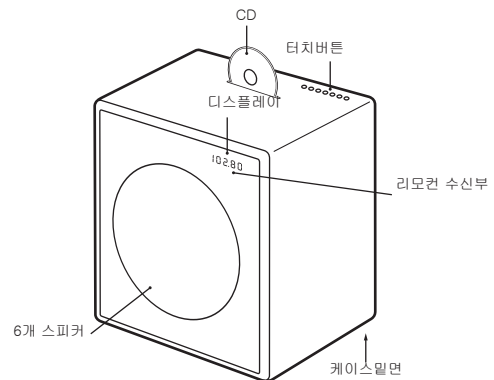

## 제품사용

### 시작하기

1. 리모컨 배터리함에서 보호지를 제거하세요.

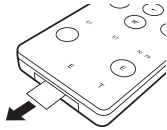

2. 밑면에 동봉된 케이블안테나를 라디오의 안테나 커넥터에 연결시킨다.
3. 또한 밑면의 전원 커넥터에 전원케이블을 연결시킨다.

### 오디오소스 선택

리모컨 버튼 혹은 터치 버튼 M을 사용하여 오디오소스를 선택한다.

리모컨의 RADIO 버튼을 이용하여 FM라디오와 DAB+라디오를 선택한다.

### FM라디오

1. 리모컨의 RADIO 버튼을 이용하여 디스플레이에 FM 주파수가 나타나게까지 한다.
2. 만일 수동으로 주파수를 변경할 경우 ◀◀와 ▶▶ 버튼을 사용하여 FM스테이션을 선택한다.
3. 만일 자동으로 기타 스테이션을 검색할 경우, ◀◀와 ▶▶버튼을 잠깐동안 누른다.

### 프리셋 라디오 스테이션 저장

1. ◀◀혹은 ▶▶버튼을 사용하여 라디오 스테이션을 선택합니다.
2. 리모컨의 6개 프리셋 버튼 중의 하나를 선택하여누르고 있으면 디스플레이에 관련 글자가 반짝이며 프리셋이 저장됩니다.

### 프리셋 사용하기

프리셋 버튼을 누르면 지정된 주파수가 선택됩니다.

DAB+

DAB+ (어떤 경우에는 디지털 라디오라고도 한다) 일부 국가 (영국, 독일, 스위스, 노르웨이, 홍콩 등). Model L/XL호환 DAB와DAB+.

1. RADIO 버튼을 디스플레이에 DAB주파수가 나타날 때까지 누릅니다.
2. ◀◀와 ▶▶ 버튼으로 DAB 스테이션을 선택

### 스캐닝기능

처음 모델 L/XL 제품 사용시, 라디오는 현치 이용가능한 스테이션("Scan"기능을 사용하여 완성)을 찾으며 스캐닝후에는 스테이션이 자동으로 저장됩니다.

- DAB모드에 들어가서 5초이내에, ▶▶ 버튼을 "Scan"이 표시될때까지 누릅니다.

기타 다른 스테이션이 있는 곳에 도착한 후 혹은 다른 방송이 수신되는 롬으로 옮겼을 때에도 "Scan"기능을 사용할 수 있습니다.

### 프리셋

6개 DAB+프리셋이 있으며 작동방식은 FM프리셋과 동일합니다.

### 어떤 DAB표준을 지원하나요?

DAB와 DAB+ 표준을 지원합니다. 다음과 같은 밴드 접수 가능:

- BAND3: 5A ...12D (174.928 MHz...229.072 MHz).
- Kanal 13: 13A...13F (230.784 MHz...239.200 MHz).

### 어떻게 DAB+기능을 끄나요?

1. FM선택
2. 리모컨의 RADIO버튼을 5초간 누르고 DAB+기능을 ON혹은 OFF한다.

### CD

1. CD를 삽입하려면 CD의 인쇄면이 제품의 정면을 향하도록 해야 한다.
2. CD디스크는 자동으로 재생됩니다.
3. CD디스크를 빼려면 리모컨의 버튼 또는 터치버튼의 ▲ 누른다.



### 탐색

◀◀와 ▶▶버튼을 이용하여 트랙을 변경한다.

◀◀와 ▶▶버튼을 눌러 빠른 속도로 앞, 뒤의 곡목을 선택한다.

### CD플레이어는 MP3파일과 CD-R를 지원하나요?

지원하지 않습니다. CD 플레이어는 오디오 CD만 지원하며 MP3 및 다른 포맷의 CD-R는 지원하지 않습니다.

## 제품 사용

### 블루투스

블루투스기능을 가진 휴대전화 혹은 컴퓨터를 Model L/XL에 연결하여 음악 청취가 가능합니다. 휴대전화 혹은 컴퓨터는 반드시 A2DP블루투스기능이 있어야 합니다.

#### iPhone®에 연결시 초기 설정 (“페어링” )

1. 리모컨의 **Bluetooth** 버튼을 누른다. 20초동안 누르는데 디스플레이에 반짝이는 “페어링”글자가 나타날때까지 기다리십시오.
2. iPhone® 에서 “설정”을 선택한다. “General/Bluetooth”를 선택하고 블루투스 기능을 작동하여 자동으로 새로운 블루투스 설비를 검색한다. 몇 초 이후 “Geneva L (연결되지 않음)”이 표시된다.
3. “GENEVA L”을 선택합니다. 휴대폰이 MODEL L에 (페어링) 연결됩니다.
4. 만일 휴대폰이 PIN코드 입력을 요구하면 “0000”(0 네개)를 입력합니다.
5. 이제 iPhone® App “iPod”으로 음악 재생이 가능하며 Model L 에서 음악을 들을수 있습니다.

#### 다른 기기와 휴대폰 블루투스 페어링 사용설명

www.genevalab.com, 사이트를 방문하여 “서포트”를 선택한다.

#### iPhone®블루투스설정

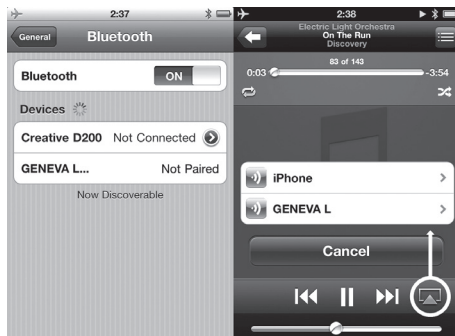

iPhone®설정

음악재생

### 음악 재생

초기설정(“페어링”)후 대부분 휴대폰은 자동으로 Model L/XL에 연결됩니다.

1. 리모컨의 **Bluetooth** 버튼을 눌러 Model L/XL와 연결시, 모니터에 몇초간 “Connect”라고 표시됩니다.
2. 현재 휴대폰에서 재생되는 음악은 자동으로 Model L/XL에서 재생됩니다.
3. **Previous** 와 **Next** 버튼으로 곡목을 변경한다.

#### aptX와 AAC 코덱을 가진 고음질 블루투스

몇몇 휴대폰이 지원하는 전송 퀄리티는 표준 블루투스 코덱(SBC) 보다 퀄리티가 좋습니다.

Model L / XL는 aptX와 AAC의 고 퀄리티를 지원합니다 만일 휴대폰이 이런 기능을 지원하면 Model L/XL은 자동으로 고품질 블루투스 aptX 혹은 AAC코덱을 선택합니다.

### 디스플레이의 정보내용

“Search”: 기존에 페어링한 디바이스를 검색합니다.

“Connect”: 연결에 성공.

“Pairing”: 만약 Model L/XL가 20초내에 연결되지 못하면 Model L/XL은 페어링모드로 2분동안 진행됩니다.

“Connected to XXX”: 성공적으로 XXX의 장비와 연결에 성공했습니다.

“BLUE C”: 디바이스와 연결되었습니다.

“BLUE —”: 연결할 디바이스가 없습니다.

### 라인입력

Model L/XL의 두 개의 외부 입력 오디오 디바이스의 라인에 입력 :

- RCA연결 ( “라인입력”)
- 3.5mm 커넥터 ( “DPDJ” ), 자동 파워 온 기능을 가진다.

1. 라인입력선의 한끝을 Model L/XL (RCA커넥터) 밑면의 라인 입력 혹은 에어 입력단에 연결하고 다른 한 끝은 오디오 디바이스에 연결한다. (이러폰 혹은 라인 아웃 단자 )
2. 리모컨의 LINE-IN혹은 AIR버튼을 누른다.

### 자동 파워 온과 오프

#### 에어 연결 단자로 작동한다

만일 외부 오디오 출력을 에어 입력 단자에 연결하면 Model L / XL는 자동으로 작동되며 에어 연결단자는 아주 빨리 오디오 신호를 재생한다. 에어 연결단은 인터넷 오디오 디바이스에 적용된다. 예를 들어 Apple AirPort Express (AirPlay) 와Sonos제품이다. 오디오 디바이스를 켜 경우, 자동으로 Model L/XL이 작동된다.

#### 에너지 절약기능으로 자동 오프

만일 블루투스를 연결하지 않거나 CD 재생을 하지 않으면 혹은 만일 라인 입력 단자/에어단자에 오디오 신호가 없으면 Model L/XL은 15분후에 자동으로 전원이 꺼집니다.

## 문제해결

### ⬇ 버튼을 눌러도 Model L/XL가 작동하지 않아요.

한 손가락으로 ⬇ 버튼을 누를 때 다른 손가락으로 터치 패널을 만지지 마십시오.

### Model L/XL의 자동꺼짐이란?

에너지 절약기능이 자동으로 Model L/XL을 자동으로 중지시킵니다. 만일 블루투스를 연결하지 않고, CD재생이 없으며, 혹은 라인입력단에 신호가 없으면 Model L/XL은 15분후에 자동으로 오프된다. 이런 상황이 발생 시에는 모니터에 "ECO OFF"이라고 표시된다.

### 왜 나의 휴대폰 연결이 되지 않는가?

www.genevalab.com사이트중의 "서포트" 웹 페이지를 열람.

### 블루투스 재설정엔 어떻게 하나요?

3개 페어링 블루투스 기기를 저장할 수 있습니다.

메모리를 지우시려면 다음과 같은 하십시오:

1. Model L/XL의 블루투스를 선택
2. 블루투스 모드에 들어간 후 5초 이내에 "RESET"가 나타날때 까지▶▶를 누릅니다.
3. 다시휴대폰 동기화 작업을 진행하십시오.

### 블루투스 연결시의 PIN코드란?

PIN코드란: 0000(0 4개). 모든 컴퓨터 혹은 휴대폰이 초기 설정단계(페어링)에 PIN코드가 필요한것은 아닙니다.

### 블루투스 연결시 자주 접속이 끊겨요.

- 휴대폰을 Model L/XL 가까이로 접근 하거나.
- 블루투스에 방해주는 기타 무선 연결 기기를 옮기거나 끄세요(예컨대 WLAN/Wi-Fi, 기타 휴대폰 등).

### FM자동 검색으로 스테이션을 찾을수 없다.

FM자동 검색기능으로 (⏪ 혹은 ⏩ 버튼을 눌러) 신호가 센 스테이션만 검색가능하다.

### 프리셋을 어떻게 삭제하거나 덮어씌울수 있나요?

저장된것은 삭제할 필요없이 절차에 따라 프리셋에 새로운 스테이션을 저장하면 됩니다.

### 본 설비를 끌수없을 경우, 모니터에 "에어 작동- 끌수 없음" 으로 나타나다.

에어 입력단에 계속 오디오신호가 들어옵니다. 오디오 소스를 정지하거나 혹은 에어 입력단과 연결된 외부디바이스를 정지시킵니다.

### 리모컨 작동을 어떻게 확인하는가?

리모컨의 버튼을 누를때마다 디스플레이에 작은 빨간등이 잠깐 반짝인다.

### 리모컨 배터리를 어떻게 교체하는가?

1. 손가락 혹은 드라이버로 작은 레버를 화살표 방향으로 밀어주세요.
2. 작은 레버 잡으면 배터리 뚜껑이 미끌어져 나온다.
3. 배터리 (3V리튬배터리, 3V CR2025를 교체할 때에 배터리의 극성의 정확성을 확인 한다).

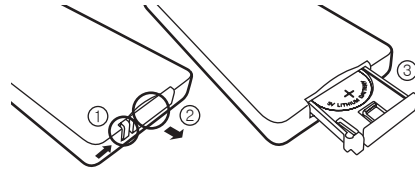

### 어떻게 한 스피커로 스테레오를 들을수 있나요?

목제 캐비닛에는 두개 (Model L) 혹은 네개 (Model XL) 좌우채널에 사용되는 음향 챔버가 있습니다.

Model L/XL은 EmbracingSound® 알고리즘을 사용하여 두개의 어쿠스틱 챔버에서 진정한 스테레오 효과를 재생산 합니다.

### 본 제품을 어떻게 청소하나요?

부드럽고 마른 천을 사용하여 표면이 긁히지 않도록 하세요. 알코올 혹은 기타 솔벤트에 표면을 닦지 마십시오. 표면 페인트의 파손과 전기 고장이 생길 수 있습니다. 청소전에는 반드시 AC전원 콘센트에서 본 제품의 전원 플러그를 제거해야 하십시오.

## 서포트

### 더 많은 정보와 고장 수리

genevalab.com 사이트중의 "서포트" 웹 페이지를 열람.

### 서비스와 수리

본 제품의 파손으로 수리가 필요시에는 판매점에 연락하며 또 genevalab.com사이트를 방문하여 알맞은 판매점을 찾을 수 있습니다.

### 유지보수

본 제품의 소유 나라에서의 세부적인 보수 조항은 www.genevalab.com 을 참조하십시오.

Geneva®은 G-Lab GmbH의 등록상표이다.

Apple, iPod, iPhone폰과 iPad는 Apple Computer, Inc의 미국 및 기타 일부 나라의 등록 상표이다.

The EmbracingSound®상표는 Embracing Sound Experience AB에 소유됩니다.

Bluetooth®글자와 상표는 Bluetooth SIG, Inc의 소지하고 있는 등록 상표이다.

aptX는 CSR plc의 상표이다.

© 2013 G-Lab GmbH. 제네바 (Geneva) 음향시스템L/XL형 사용설명서, 판본 : v2.00.



## ВАЖНЫЕ ИНСТРУКЦИИ ПО ТЕХНИКЕ БЕЗОПАСНОСТИ

1. Прочитайте данные инструкции.
2. Сохраните данные инструкции.
3. Обращайте внимание на все предупреждения.
4. Выполняйте все инструкции.
5. Не используйте данный прибор вблизи воды.
6. Очищайте прибор только сухой тканью.
7. Не закрывайте вентиляционные отверстия. Выполняйте установку прибора в соответствии с инструкциями производителя.
8. Не устанавливайте прибор вблизи источников тепла, таких как радиаторы, обогреватели, печи или прочих приборов (включая усилители), которые выделяют тепло.
9. Не допускайте повреждения полярной или заземленной вилки. Полярная вилка имеет два контакта, один из которых выше другого. Вилка с заземлением имеет два контакта и зубец заземления. Широкий контакт или зубец заземления предназначены для Вашей безопасности. Если вилка не подходит к Вашей розетке, обратитесь к электрику с вопросом, как подобрать подходящую розетку.
10. Защитите провод электропитания от зажатия или сдавливания, в частности в местах установки вилки, электрических розеток и в точке, в которой он выходит из прибора.
11. Используйте только приспособления/ аксессуары, указанные производителем.
12. Пользуйтесь только теми тележками, стойками, штативами, креплениями или подставками, которые входят в комплект поставки устройства, или рекомендованы изготовителем. Когда используется тележка, будьте осторожны при перемещении тележки с оборудованием во избежание травм при опрокидывании тележки.
13. Выключайте прибор из розетки во время гроз или если он не используется в течение длительного времени.
14. Для выполнения всего сервисного обслуживания обращайтесь к квалифицированному сервисному персоналу. Сервисное обслуживание требуется при возникновении любой неисправности прибора, например, повреждение провода электропитания или вилки, попадание жидкости или посторонних предметов внутрь прибора, повреждение прибора воздействием дождя или влаги, неправильная работа прибора или его падение.
15. Не устанавливайте и не встраивайте прибор в закрытом или замкнутом пространстве, таком как книжный шкаф и т.п. и поддерживайте хорошее проветривание в помещении. Вентиляция не должно препятствовать открытию вентиляционного отверстия такими предметами, как газеты, скатерти, шторы и т.д.
16. **ВНИМАНИЕ:** Пожалуйста, перед установкой или использованием оборудования ознакомьтесь с информацией об электричестве и технике безопасности, расположенной на нижней панели устройства.
17. **ВНИМАНИЕ:** Во избежание риска пожара или поражения электрическим током, не подвергайте данное устройство воздействию дождя или влаги. Устройство не должно подвергаться воздействию капель или брызг, а также, запрещается ставить на устройство предметы, содержащие жидкость, например, вазы.
18. **ПРЕДУПРЕЖДЕНИЕ:** При неправильной замене батарей появляется опасность взрыва. Следует заменять только на такой же или эквивалентный тип батарей.
19. **ВНИМАНИЕ:** Батареи или аккумуляторы не должны находиться под воздействием источников тепла, таких как солнечные лучи, огонь и т.п.
20. **ВНИМАНИЕ:** Подключаемый напряму адаптер используется как устройство отключения, устройство отключения должно быть легко доступным.
21. **Правильно обращайтесь с отходами при извлечении от устройства.** Соответствующий знак обозначает, что на территории Европы данные отходы не являются бытовыми. Для предотвращения возможности нанесения ущерба окружающей среде или человеческому здоровью в связи с произвольным извлечением от устройства, отнесите ответственно к возвращению в оборот жизнеспособных материальных ресурсов для их повторного использования. Чтобы вернуть ваш использованный прибор, пожалуйста, используйте соответствующую систему возврата и сбора или свяжитесь с магазином, где продукт был приобретен. Они могут взять данный продукт для экологически чистой переработки.
22. **ПРЕДУПРЕЖДЕНИЕ:** на устройство не должны быть установлены источники открытого огня, например, зажженные свечи.

**Батареи в пульте дистанционного управления:** Держите батареи пульт дистанционного управления подальше от детей. Они могут стать причиной пожара или химического ожога при неправильной эксплуатации. Не подзаряжайте, не разбирайте и не нагревайте до температуры выше 212°F (100 °C). Заменяйте батареи только на батареи правильного типа и модели (SR2025 литиевая батарея, 3 В).

**ВНИМАНИЕ: НЕЛЬЗЯ ДОПУСКАТЬ ПРОГЛАТЫВАНИЕ БАТАРЕЙКИ, ОПАСНОСТЬ ХИМИЧЕСКОГО ОЖОГА**  
Этот продукт содержит аккумулятор таблеточного типа. Проглатывание аккумулятора таблеточного типа может вызвать серьезные внутренние ожоги всего за 2 часа и может привести к смерти.  
Храните новые и использованные батарейки подальше от детей. Если батарейный отсек не закрывается должным образом, прекратите использование продукта и держите его подальше от детей. Если вы подозреваете, что батарейка могла быть проглочена или помещена в любую часть тела, немедленно обратитесь к врачу.  
**Диапазон рабочих температур:** 5 до 40 градусов Цельсия / 41 до 104 градусов по Фаренгейту

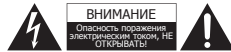

**ВНИМАНИЕ: Опасность поражения электрическим током, НЕ ОТКРЫВАТЬ**

**ВНИМАНИЕ: Для снижения риска поражения электрическим током, не снимайте крышку (или заднюю панель), так как внутри нет никаких деталей, которые могут быть обслуживаемы пользователем. Для обслуживания обратитесь к квалифицированному персоналу.**

**⚠** Загоревшийся значёк со стрелкой молнии внутри равностороннего треугольника предназначен для предупреждения пользователя о наличии неизолированного «опасного напряжения» внутри корпуса изделия, которое может иметь достаточную мощность, чтобы представлять собою риск поражения электрическим током.

**⚠** Восхищательный знак внутри равностороннего треугольника предназначен для предупреждения пользователя о наличии важных инструкций по эксплуатации и техническому обслуживанию

Клемма защитного заземления. Аппарат должен быть подключен к розетке с защитным заземлением. Передняя решетка: никогда не оставляйте устройство на передней решетчатой панели, так как это может повредить решетку. Товарная этикетка изделия расположена в нижней части устройства.

**Правила FCC/Правила FCC.** Внимание: Изменения или модификации устройства, явно не одобренные стороной, ответственной за соблюдение технических требований, могут привести к лишению пользователя прав на эксплуатацию данного оборудования. **ПРИМЕЧАНИЕ:** Данное устройство было проверено и признано соответствующим ограничениям для цифровых устройств класса B, в соответствии с частью 15 правил FCC. Эти ограничения разработаны для обеспечения приемлемой защиты от вредных помех при установке в жилых помещениях. Данное устройство генерирует, использует и может излучать радиочастотную энергию и, если оно установлено и используется не в соответствии с инструкциями, может вызвать вредные помехи в радиосвязи. Тем не менее, нет никакой гарантии, что помехи не будут возникать в каждом конкретном случае. Если это оборудование вызывает помехи в радио или телевизоре, что может быть определено путем включения и выключения оборудования, пользователь может попытаться устранить помехи одним или несколькими из следующих способов:

- Переориентировать или переместить приемную антенну.
- Увеличить расстояние между устройством и приемником.
- Подключить устройство к розетке в другой цепи, отдельной от той, к которой подключен приемник.
- Проконсультироваться с дилером или опытным радио / ТВ техником.

Изменения, не одобренные производителем, могут привести к решению пользователя права на эксплуатацию данного устройства в соответствии с правилами FCC.

FCC ID: ZXX-MODELLBT, ZXX-MODELXBT

### Канада

Данное устройство соответствует требованиям Министерства промышленности Канады, и освобождено от лицензии RSS стандарта (ов). Эксплуатация допускается при соблюдении следующих двух условий:

(1) данное устройство не должно вызывать помех, и (2) данное устройство должно принимать любые помехи, включая помехи, которые могут вызвать нежелательную работу устройства.

Industrie Canada (IC): N° 10107A-MODELLBT, 10107A-MODELXBT

### Соответствие CE

G-Lab GmbH заявляет, что устройства соответствуют основным требованиям и другим соответствующим положениям Директивы 1999/5/ЕС. С декларацией соответствия можно ознакомиться обратившись с просьбой в G-Lab GmbH, Цюрих, Швейцария или на <http://genevalab.com>.

**CE 0979**

Этот продукт может быть утилизирован. Продукты, имеющие этот символ НЕ должны выбрасываться вместе с бытовым мусором. В конце жизненного цикла продукта, отнесите его в пункт сбора для утилизации электрического и электронного оборудования. Узнайте больше о пунктах сбора и возврата через местные органы власти.

### Директива по утилизации отходов производства электрического и электронного оборудования (WEEE)

была принята для существенного сокращения количества отходов, вывозимых на свалки, а также для уменьшения экологического воздействия на нашу планету и здоровье людей. Пожалуйста, проявите сознательность и утилизируйте использованные продукты. Если данный прибор все ещё годен к использованию, отдайте или продайте его.

**Использованные батарейки:** Пожалуйста, выбрасывайте использованные батарейки правильно, соблюдая местные правила. Не бросайте батарею в огонь.

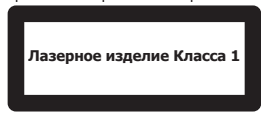

## ОБЗОРА

### АУДИО ИСТОЧНИКИ

Вы можете воспроизводить музыку из следующих аудио источников:

- FM Радио
- Радио DAB+ (работает только в странах с DAB+ сервисом)
- АУДИО CD
- Bluetooth аудио (с поддержкой aptX и AAC)
- Внешние аудио устройства с двумя Line-In входами

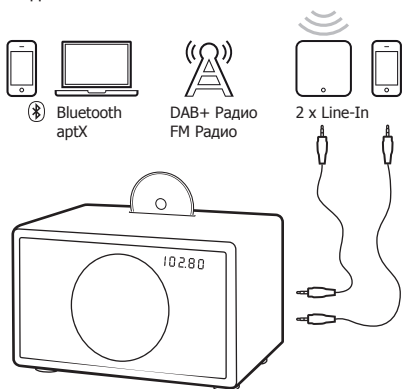

### ПУЛЬТ ДИСТАНЦИОННОГО УПРАВЛЕНИЯ

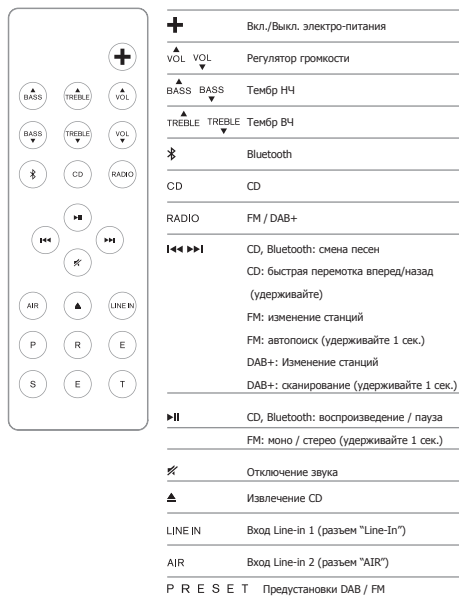

### СЕНСОРНЫЕ КЛАВИШИ

<b>⏻</b>	Включение / выключение питания
<b>+</b>	Громкость +
<b>-</b>	Громкость -

<b>M</b>	Режим: выбор FM, DAB+, Line-In, Air или Bluetooth
<b>▲</b>	Извлечение CD
<b>⏮</b> <b>⏭</b>	Изменение FM / DAB частот, CD и Bluetooth треков

### MODEL L

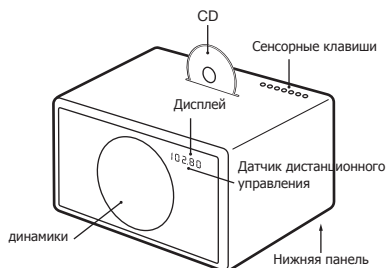

### MODEL XL

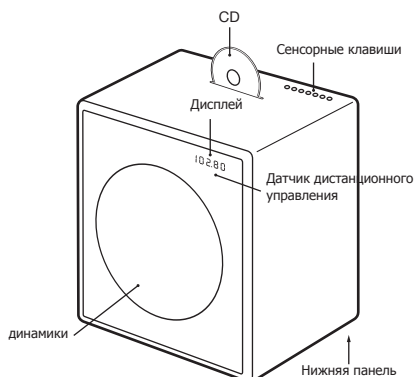

## ИСПОЛЬЗОВАНИЕ УСТРОЙСТВА

### НАЧАЛО РАБОТЫ

1. Снимите защитную бумагу с батареи в пульте дистанционного управления.

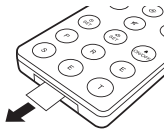

2. Подключите прилагаемую антенну к разъему радио антенны на нижней панели.
3. Также на нижней панели, подключите кабель питания к разъему питания переменного тока.

### ВЫБОР АУДИО ИСТОЧНИКА

Аудио источник может быть выбран либо кнопками на пульте управления или сенсорной клавишей **M**. Кнопка **RADIO** на пульте дистанционного управления переключает между радиом FM и DAB+.

### FM-РАДИО

1. Нажмите и удерживайте кнопку **RADIO** на пульте дистанционного управления, пока на дисплее не появится FM частота.
2. Чтобы изменить частоту вручную выберите FM станцию с помощью кнопок **◀** и **▶**.
3. Чтобы автоматически найти другую станцию нажмите и удерживайте клавиши **◀** и **▶** в течение некоторого времени.

### Сохранение радиостанции с предустановками

1. Выберите свои любимые радиостанции с помощью кнопок **◀** или **▶**.
2. Выберите одну из 6 предустановочных кнопок на пульте дистанционного управления и удерживайте кнопку пока соответствующая буква не начнет мигать на дисплее. Станция в настоящее время сохранилась.

### Использование предворительных установок

Нажмите одну из предустановочных кнопок для возвращения радиостанции.

### DAB+

DAB+ (иногда также называемое как Цифровое Радио) доступно только в некоторых странах (Великобритания, Германия, Швейцария, Норвегия, Гонконг и т.д.). Модель L / XL совместима с DAB и DAB+.

1. Нажмите **RADIO** на пульте дистанционного управления до появления на дисплее DAB.
2. Выберите станцию DAB с помощью **◀** и **▶**.

### Функция сканирования

При использовании Модели L/XL в первый раз, необходимо найти доступные радиостанции для радио в вашем регионе (делается с помощью функции "Scan"). После сканирования, станции будут автоматически сохранены.

- В течение 5 секунд после входа в DAB режим, нажмите и удерживайте кнопку **▶**.

"Scan" также необходима после переезда на новое место с другими радиостанциями, или когда вы перемещаете радиоприемник в другую комнату, где другой сигнал радио приема.

### Предустановки

Для DAB+ доступно шесть предустановок, и они работают точно так же, как предустановки FM.

### Какие DAB стандарты поддерживаются?

DAB и DAB + стандарты поддерживаются.

Следующие диапазоны могут приниматься:

- Частота 3: 5A...12D (174,928 МГц...229,072 МГц).
- Канал 13: 13A...13F (230,784 МГц...239,200 МГц).

### Как я могу отключить функцию DAB+?

1. Выберите FM.
2. Чтобы включить или отключить функцию DAB+, нажмите и удерживайте кнопку **RADIO** на пульте дистанционного управления в течение 5 секунд.

### CD

1. Вставьте компакт-диск в слот, печатной стороной к передней панели устройства. Insertion CD.
2. Компакт-диск начнет воспроизводиться автоматически.
3. Чтобы извлечь диск, нажмите кнопку **▲** на пульте дистанционного управления или на сенсорных клавишах.

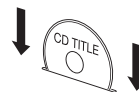

### Навигация

Вы можете менять звуковые дорожки с помощью кнопок **◀** и **▶**.

Нажмите и удерживайте клавиши **◀** и **▶** для ускоренной перемотки вперед и назад в пределах звуковой дорожки.

### Поддерживает ли CD-плеер компакт-диски CD-R с MP3 файлами?

Нет. CD-плеер поддерживает только аудио компакт-диски. CD-R с MP3 и другие форматы не поддерживаются.



# ИСПОЛЬЗОВАНИЕ УСТРОЙСТВА

## BLUETOOTH

Мобильные телефоны и компьютеры с Bluetooth могут подключаться к Модели L/XL и воспроизводить музыку. Мобильный телефон или компьютер должны поддерживать Bluetooth A2DP.

### Первоначальная настройка («Спаривание») с iPhone®

1. Нажмите кнопку  $\mathcal{L}$  на пульте дистанционного управления. Подождите в течение 20 секунд, пока на дисплее не появится мигающая надпись «Сопряжение».
2. Выберите «Настройки» на вашем iPhone®. Выберите «General/Bluetooth». Включите Bluetooth. Новые устройства Bluetooth определяются автоматически. Через несколько секунд появится «GENEVA L (Not Paired)».
3. Выберите «GENEVA L». Телефон выполнит подключение («Pairing») к Модели L.
4. Если телефон запрашивает PIN-код: введите «0000» (четыре нуля).
5. Теперь вы можете воспроизводить музыку на iPhone® и слушать ее на Модели L.

### Руководство по спариванию для других устройств и мобильных телефонов

Зайдите на [www.genevalab.com](http://www.genevalab.com) и выберите пункт «Поддержка».

### Настройки Bluetooth на iPhone®

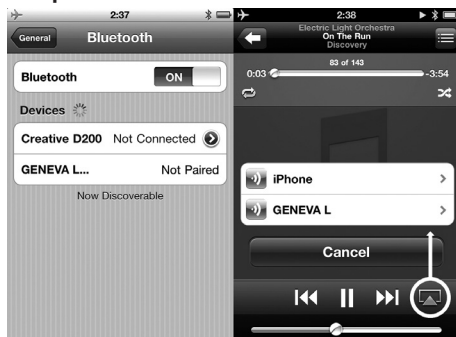

Настройки на iPhone®      Воспроизведение музыки

### Воспроизведение Музыки

Большинство телефонов автоматически подключаются к Модели L/XL после первоначальной настройки («Соединение»).

1. Нажмите кнопку  $\mathcal{L}$  на пульте дистанционного управления. В то время как модель L/XL соединится, на дисплее отобразится «Connect» в течение нескольких секунд.
2. Теперь музыка, которая играет на вашем мобильном телефоне будет автоматически передаваться на модель L/XL.
3. Меняйте песни с помощью  $\lll$  и  $\ggg$ .

### Высококачественное Bluetooth аудио с aptX и AAC кодеками

Некоторые мобильные телефоны поддерживают более высокое качество передачи, чем стандартный Bluetooth кодек (SBC).

Модель L/XL поддерживает кодеки высокого качества aptX и AAC. Модель L / XL автоматически выбирает Bluetooth aptX или AAC кодеки высокого качества, если мобильный телефон поддерживает эту функцию.

### Информация о статусе на дисплее

«Search»: Поиск ранее спаренных устройств.

«Connect»: Соединение установлено.

«Pairing»: Если Модель L/XL не сделает успешное подключение в течение 20 секунд, Модель L/XL войдет в режим спаривания на 2 минуты.

«Connected to XXX»: Успешно подключено к устройству под именем XXX.

«BLUE C»: Устройство подключено.

«BLUE —»: Нет подключенного устройства.

## LINE - IN

Модель L / XL имеет два Line-In входа для внешних аудио устройств:

- RCA разъемы («Line-In»)
- 3,5мм разъем («Air») с функцией автоматического включения

1. Подключите один конец Line-In кабеля в Line-In или Air разъем на нижней панели Модели L/XL (разъемы RCA), затем подключите другой конец кабеля к аудио устройству (наушники или разъему Line-Out).

2. Нажмите кнопку LINE-IN или AIR на пульте дистанционного управления.

## АВТОМАТИЧЕСКОЕ ВКЛЮЧЕНИЕ И ВЫКЛЮЧЕНИЕ

### Включение с разъемом AIR

Если аудио выход внешнего аудиоустройства подключается к разъему AIR, модель L/XL автоматически включится как только в разъем появится аудио сигнал. Разъем AIR подходит для сетевых аудиопотоковых устройств, таких как Apple AirPort Express (AirPlay) и продуктов Sonos. Включение потокового устройства автоматически включит Модель L/XL.

### Выключение с помощью функции энергосбережения

Если нет активного соединения Bluetooth, нет воспроизведения компакт-диска или нет звукового сигнала в Line-in/AIR разъемах в течении 15 минут, Модель L/XL автоматически выключится.

## УСТРАНЕНИЕ НЕИСПРАВНОСТЕЙ

### Модель L/XL не включается когда я нажимаю кнопку включения.

Нажмите  только одним пальцем. Не прикасайтесь к другим кнопкам сенсорной панели другими пальцами. Сенсорная панель работает должным образом только при управлении одним пальцем.

### Почему Модель L/XL сама себя выключает?

Функция энергосбережения автоматически выключает Модель L/XL. Модель L/XL автоматически выключается если в течении 15 минут нет активного Bluetooth соединения, нет воспроизведения компакт-диска или нет сигнала в Line-in входах. Когда это происходит, на дисплее отображается "ECO OFF".

### Почему мой мобильный телефон не подключен?

Пожалуйста, прочитайте страницы поддержки на [genevalab.com](http://genevalab.com).

### Как сделать возврат в исходное положение Bluetooth?

Может Зыть сохранено до восьми сопряженных устройств Bluetooth. Для очистки памяти, выполните следующие действия:

1. Выберите Bluetooth на Модели L/XL. Selezionare Bluetooth su Model L/XL.
2. В течение 5 секунд вхождения в Bluetooth режим, нажмите и удерживайте кнопку , пока на дисплее не появится "RESET".
3. Подключите Ваш мобильный телефон по Bluetooth снова.

### Что такое PIN-код для Bluetooth соединения?

PIN: 0000 (4 нуля). Не все компьютеры или мобильные телефоны требуют PIN-код во время первоначальной настройки (Спаривания).

### У меня неустойчивое подсоединение со сбоями при прослушивании через Bluetooth.

- Переместите мобильный телефон ближе к Model L/XL.
- Переместите или отключите другие беспроводные устройства, которые могут нарушать Bluetooth соединение (например, WLAN / Wi-Fi, другие мобильные телефоны и т.п.).

### Автоматический поиск FM не находит все станции.

Функция автоматического поиска FM (удержание кнопок ) находит только станции с сильным сигналом.

### Как я могу стереть или перезаписать предворительную установку?

Предворительные установки не нужно стирать - просто делайте последующие шаги, чтобы сохранить новые радио каналы в предворительной установке.

### Я не могу выключить устройство, на дисплее отображается "Air активен - невозможно выключить".

В разьеме AIR всё ещё есть аудио сигнал.

Либо остановите аудиисточник или отключите внешнее устройство от AIR разьема.

### Как я могу проверить, что пульт дистанционного управления работает?

Каждый раз при нажатии клавиши на пульте дистанционного управления, на дисплее кратковременно загорается небольшой красный свет.

### Как я могу поменять батарейку в пульте дистанционного управления?

1. Нажмите пальцем или маленькой отверткой небольшой рычажок в направлении стрелки.
2. Удерживая небольшой рычажок, выдвиньте батарейный отсек.
3. Замените батарею (3В. Литиевый аккумулятор, 3В. CR2025). Убедитесь, что батарея установлена соблюдая правильную полярность.

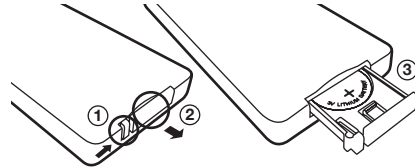

### Как это возможно слышать стерео только из одного устройства?

Внутри деревянного корпуса есть два (Модель L) или четыре (Модель XL) динамика для левого и правого каналов. Используя алгоритм EmbracingSound®, Модель L/XL с помощью двух акустических систем, которые находятся очень близко друг к другу, создает реальное стереофоническое воспроизведение звука.

### Как чистить устройство?

Используйте мягкую сухую ткань, чтобы не поцарапать поверхность. Не используйте чистящий спирт или другие растворители для очистки поверхности корпуса, так как это может повредить лак и привести к электрическим неполадкам. Перед чисткой отключите устройство от розетки.

## ПОДДЕРЖКА

### Дополнительные информация и устранения неполадок

Прочитайте "Поддержку" на страницах.

### Обслуживание и ремонт

Если товар поврежден и нуждается в ремонте, пожалуйста свяжитесь с вашим дилером. Посетите [genevalab.com](http://genevalab.com) и найдите дилера в вашем регионе.

### Гарантия

См. конкретные условия для вашей страны на [genevalab.com](http://genevalab.com).

Geneva® является зарегистрированной торговой маркой G-Lab GmbH.

Apple, iPod, iPhone и iPad являются торговыми марками компании Apple Computer, Inc, зарегистрированными в США и других странах.

Торговая марка EmbracingSound® принадлежит Embracing Sound Experience AB.

Bluetooth® Словесный товарный знак и логотипы являются зарегистрированными торговыми марками, принадлежащими Bluetooth SIG, Inc.

artX является торговой маркой CSR plc.

© 2013 G-Lab GmbH. Руководство по эксплуатации для Geneva Sound System, модель L/XL, версия v2.00.



## ご使用前に

このたびはGeneva製品をお買上げいただき、まことにありがとうございます。本製品を安全に正しくご使用いただくために、お使いになる前に必ずこの「取扱説明書」および本書記載の「安全上のご注意」をよくお読みになり、十分にご理解ください。また、お読みになった後は保証書とあわせて大切に保管してください。

## 安全上のご注意

ここに示した注意事項は、製品を安全に正しくお使いいただき、危害や損害を未然に防止するためのものです。安全に関する重要な内容ですので、必ず守ってください。

### 表示の意味

 **警告** 人が死亡または重傷に結びつくことが想定される内容です。

 **注意** 人が損害を負う可能性がある、または家屋・家財などの損害に結びつくことが想定される内容です。

### 記号は次の意味を表しています。

 してはいけないこと

 注意すること

 必ずすること

## 警告



万一、次のような異常が発生したときはすぐに使用をやめる。

 **プラグを抜く**、  
・ 煙が出ていたり、においがするとき  
・ 内部に水や異物が入ってしまったとき  
・ 落としたり、破損したとき  
・ 電源コードが傷んだとき(芯線の露出や断線など)  
すぐに電源を切り、必ず電源プラグをコンセントから抜いてください。このような異常が発生したまま使用していると、火災や感電の原因となります。煙が出なくなるのを確認してから販売店に修理を依頼してください。お客様による修理は危険ですから絶対におやめください。



 **改造禁止**  
分解・修理や改造をしない、カバーを外さない。  
火災や感電の原因となります。内部の点検や修理は、お買い上げの販売店にご依頼ください。



 **水場での使用禁止**  
風呂場やシャワー室では使用しない。  
内部に水が入ると、火災や感電の原因となります。



 **禁止**  
上に火のついたものを置かない。  
火のついたローソクなどを置くこと、火災の原因となります。



 **禁止**  
ディスクの挿入口や、放熱用の通風孔、パネルのすき間から手や金属、紙片などを入れない。  
手を入れるとケガの原因となります。金属物や燃えやすいものが入ると、火災や感電の原因となります。特に小さなお子様のいるご家庭ではご注意ください。



 **禁止**  
海外では使用しない。  
火災や感電の原因となります。日本国内のAC100V電源で使用してください。  
This set is designed for use in Japan only and cannot be used in any other country.





 **感電**  
火災・感電を防ぐために、雨や水気の多い場所には置かない。  
感電を防ぐため、カバー(あるいは底面)を外さないで下さい。ユーザーが修理できる部品は中にありません。修理は販売店にご相談ください。





 **禁止**  
電源コードを傷つけない。  
電源コードを傷つけると、火災や感電の原因となります。プラグやコードを踏んだり、引っ掛けたり挟んだりしないように注意してください。  
次のことも注意してください。  
・ 電源コードを加工しない  
・ 電源コードを無理に曲げない  
・ 電源コードをねじらない  
・ 電源コードを引っ張らない  
・ 電源コードを熱器具に近づけない  
・ 電源コードの上に家具などの重いものをのせない

 **禁止**  
たこ足配線はしない。  
たこ足配線はコードが熱を持ち危険です。

 **お願い**  
電源プラグは根元まで確実に差し込む。  
差し込みが不完全だと、発熱したりほこりが付着して火災や感電の原因となります。

 **お願い**  
本機を定期的に清掃する。  
お手入れには乾いた柔らかい布のみ使用してください。

 **お願い**  
電源プラグは定期的に清掃する。  
電源プラグとコンセントの間に、ゴミやほこりがたまって湿気を吸うと、絶縁低下を起こして、火災の原因となります。定期的に電源プラグをコンセントから抜き、ゴミやほこりを乾いた布で取り除いてください。

 **水ぬれ禁止**  
上に水などの入った容器を置かない。  
花びん、植木鉢、コップ、化粧品、薬品など水の入った容器を置かないでください。こぼれたり、中に水が入った場合は、火災や感電の原因となります。

 **接触禁止**  
雷が鳴り出したら、アンテナ線や電源プラグに触れない。  
感電の原因となります。

 **禁止**  
包装に使用しているポリ袋は、小さなお子様の手に届くところに置かない。  
頭からかぶると、窒息の原因となります。

 **お願い**  
アタッチメントと付属品  
アタッチメントや付属品は、必ずメーカー指定のものをご利用ください。

 **お願い**  
専用スタンドを使用する。  
スタンドは、必ず専用スタンドをご利用ください。

## ⚠ 注意



**電源プラグを抜くときは、電源コードを引っ張らない。**  
電源コードを引っ張ると、コードに傷がつき、火災や感電の原因となることがあります。電源プラグを持って抜いてください。



**濡れた手で電源プラグを抜き差ししない。**  
感電の原因となることがあります。



**長時間使用しないときは、電源プラグを抜く。**  
電源が切れている時でもわずかな電流が流れています。安全および節電のため、電源プラグをコンセントから抜いてください。



**置き場所に注意する。**  
次のような所に置くと、火災や感電の原因となることがあります。  
・ 調理台や加湿器のそばなど、油煙や湯気があたる所  
・ 湿気やほこりの多い所  
・ 熱器具の近くなど高温になる所



**ぐらついた台の上や傾いた所など不安定な場所に置かない。**  
バランスがくずれて倒れたり、落ちたりして、けがの原因となります。



**お手入れをするときは、電源プラグを抜く。**  
電源が切れている時でもわずかな電流が流れています。電源プラグがコンセントに接続されていると、感電の原因となることがあります。



**移動するときは、接続したコードや電源プラグを抜く。**  
接続したまま移動すると、コードが傷つき、火災や感電の原因となることがあります。



**電源プラグが容易に抜き差しできる空間を設ける。**  
・ 電源スイッチを切っただけでは電源から完全には遮断されません。完全に遮断するには、電源プラグを抜いてください。  
・ 本体はコンセントに容易に手が届く位置に設置し、異常が起きた場合すぐに電源プラグをコンセントから抜いてください。



**はじめから音量を上げすぎない。**  
突然大きな音が出て、スピーカーを破損したり聴力障害の原因となることがあります。電源を切る前に音量(ボリューム)を下げておき、電源を入れてから徐々に上げてください。



**3年に一度は内部の清掃を販売店に依頼する。**  
内部にほこりがたまったまま使用すると、火災の原因となることがあります。特に、湿気の多くなる梅雨期の前に行うと、より効果的です。



**一つの動作が終了してから、次の操作に移る。**  
誤作動や故障の原因となることがあります。



**上に重いものを置かない。**  
テレビなどの重い物や本体からはみ出すような大きな物を置くこと、バランスがくずれて倒れたり、落ちたりして、けがの原因となることがあります。



**電池の取り扱いに注意する。**  
電池の取り扱いを誤ると、電池が破裂したり、液もれして、火災・けがや周囲を汚す原因となることがあります。次のことに注意してください。  
・ 指定以外の電池を使用しない  
・ 電池のプラス(+)とマイナス(-)を間違えない  
・ 電池のプラス(+)とマイナス(-)をショートさせない  
・ 電池を加熱しない  
・ 分解しない  
・ 火や水の中に入れない  
・ 乾電池・リチウム電池は充電しない  
・ 長期間使わない時は、電池を取り出しておく



**付属の電源コード以外は使用しない。**  
火災や感電の原因になることがあります。



**付属の電源コードを本機以外には使用しない。**  
火災や感電の原因になることがあります。

クラス1 レーザー製品

## ご使用上の注意

### 設置場所について

故障などを防止するために、次のような場所には置かないでください。

- ・湿気やほこりの多い所
- ・熱器具の近く
- ・風通しの悪い狭い所
- ・極端に寒い所
- ・テレビや他のアンプ、チューナーのすぐそば
- ・磁気を発生する所
- ・バランスの悪い不安定な所
- ・OA機器や蛍光灯のすぐそば
- ・直射日光の当たる所
- ・振動の激しい所

### ご注意

本機の使用環境温度は、5℃～40℃です。この範囲外の温度で使用すると、正しく動作しなかつたり故障の原因となることがあります。

### 結露したときは

次のようなとき、内部に露、水滴が付いて正しく作動できない場合があります。

- ・暖房を始めた直後。
  - ・湯気や湿気の多い所に置いてあるとき。
  - ・寒い所から急に暖かい部屋などに移動したとき。
- このようなときは、電源を入れたまま約1～2時間待ってからご使用ください。

### 過負荷

火災や感電を防ぐため、壁コンセントや延長コードの定格容量を守ってつないでください。

### 火気を避ける

ローソクのような裸火を近づけないでください。火をつけたローソクなどの火気を上に置かないでください。

### データのお取り扱いについて

- ・故障または不測の事態などにより、再生不能になったために発生した損害などの補償についてはご容赦ください。大切なデータはパソコンなどにバックアップを取っておくことをおすすめします。
- ・本機と接続機器での再生のときにデータの消失または破損が生じた場合の補償は、ご容赦ください。

### 本体の清掃

パネル操作面が汚れたら柔らかい布でからぶきしてください。汚れがひどいときは、水で布をしめらすか、中性洗剤を少し布に付けてふき、あとからからぶきしてください。表面にキズがつくのを防ぐため、柔らかい布をご使用下さい。お手入れの前に、電源プラグをコンセントから抜いてください。

### ご注意

シンナーやベンジン、アルコールなどの化学薬品でふいたり、殺虫剤をかけないでください。変色したり表面の仕上げをいためることがあります。

### 音楽を聞く時のエチケット

音楽をお楽しみになるときは、隣近所に迷惑がからないような音量でお聞きください。特に、夜は小さな音でも周囲によく通るものです。窓を閉めてご使用になるなどお互いに気を配り、快い生活環境を守りましょう。

### 電源プラグ

機器は電源プラグに容易に手が届く所に設置し、異常が起きた場合すぐに電源プラグをコンセントから抜いてください。

### ラベルの位置

製品ラベルと安全関連マークは底面部に貼られています。

### 底面パネルを見るには

底面パネルを確認する際は、前面にあるスピーカーを下に向けて置くことは絶対にしないでください(金属のグリルパネルがある部分)。スピーカーの重量で、グリル部分が変形します。底面パネルを見るには、側面を下にして置いてください。キズを防ぐため、柔らかい材質(カーペットや布)の上にシステムを置いてください。



### 前面グリルパネル

前面のグリルパネルは絶対に外さないで下さい。パネルは取り外し可能な部品ではありません。

### 座ったり、寄りかかたりしない。

いいかなる場合でも座ったり、寄りかかたりしないでください。

### 聴力障害の回避

大音量で再生した音楽を長時間聞き続けると、永続的な難聴を引き起こす可能性があります。

### 設置方法

付属のゴム足、または専用のフロア・スタンドを使用してください。

©2012 G-Lab GmbH.

本書は著作権保護法に基づいて、G-Lab GmbHの書面による許可なく、全部または一部の内容を転載することを禁じます。

Geneva Sound System Model L / XL Wireless  
取扱説明書(14-03-01)

### ご使用前に

ご購入後、初めてお使いになる時は同梱されている内容を確認してください。

※GENEVAスベアシール、タッチパネル部スベアシール各1枚が説明書にはさんであります。必要に応じてご使用ください。

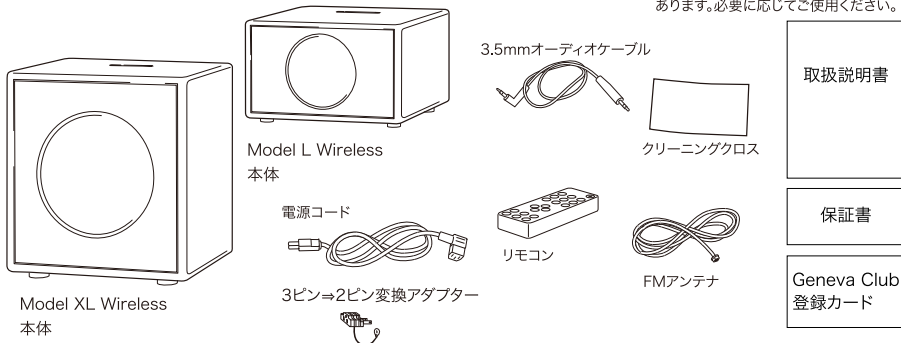

## ご使用方法

### 音源について

次のオーディオソース（音源）から音楽を再生することができます。

- ・ FMラジオ
- ・ オーディオCD
- ・ Bluetooth接続機器
- ・ 3.5mmステレオミニジャックに接続可能なオーディオ機器
- ・ RCAジャックに接続可能なオーディオ機器

### Model L

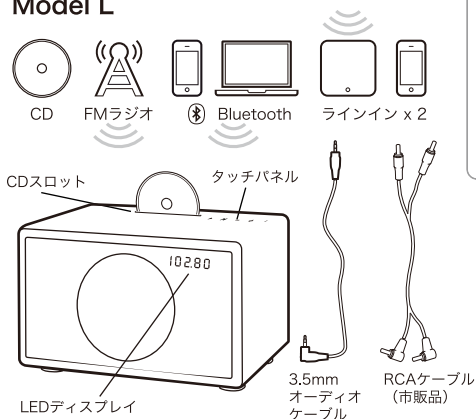

### リモコン



<b>+</b>	電源オン/オフ
VOL VOL	音量アップ/ダウン
BASS BASS	低音域アップ/ダウン
TREBLE TREBLE	高音域アップ/ダウン
<b>*</b>	入力モード：Bluetooth
CD	入力モード：CD
RADIO	入力モード：FM
	CD、Bluetooth：選曲
	CD：早戻し/早送り(押しつづけ)
	FM：選局
	FM：オートスキャン(長押し1秒)
<b>   </b>	CD、Bluetooth 再生/一時停止
	FM：モノラル/ステレオ(長押し1秒)
<b>⌘</b>	ミュート
<b>▲</b>	CD取り出し
LINE IN	ラインイン1:RCA接続
AIR	ラインイン2：3.5mmステレオミニジャック接続 (AirPlay対応)
<b>PRESET</b>	FM選局プリセット

### タッチパネル

### Model XL

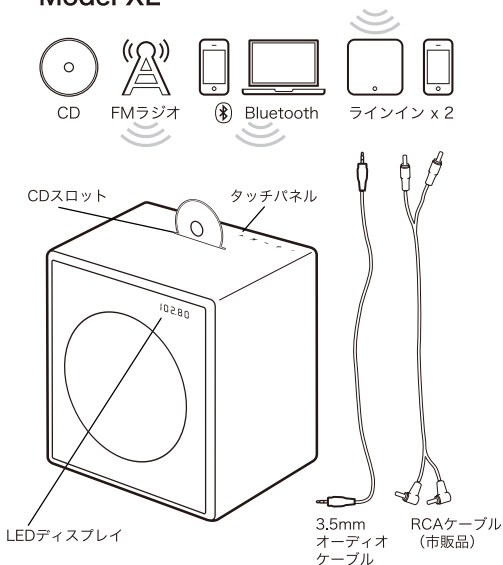

<b>◀ ▶ M ▲ - + ⏻</b>	
<b>⏻</b>	電源オン/オフ
<b>+</b>	音量アップ
<b>-</b>	音量ダウン
<b>▲</b>	CD 取り出し
<b>M</b>	モード切替え (CD、LINE IN、Air、Bluetooth、FM)
<b>▶</b>	CD/Bluetooth選曲、FM選局 (アップ)
<b>◀</b>	CD/Bluetooth選曲、FM選局 (ダウン)

## 準備

1. リモコンの電池ホルダーの絶縁シートを取りはずしてください。

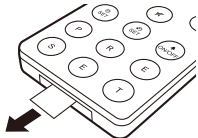

2. 底面にあるアンテナ端子にFMアンテナを取り付けてください。
3. 電源コードの凹側を底面にあるAC電源ジャックに接続し、凸側をコンセントに接続してください。

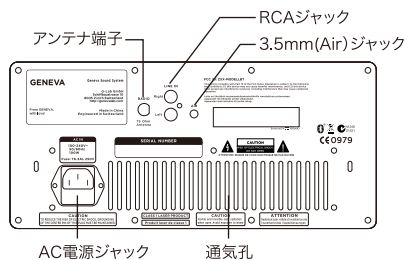

本体に接続  
3ピン用コンセント（もしくはタップコード）でご使用の場合はそのまま接続できます。

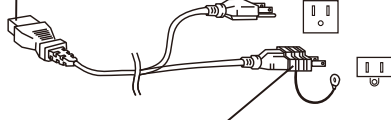

アース付き 2ピン用コンセントでご使用の場合は付属の3ピン→2ピン変換アダプターをご使用ください。

### ⚠注意

感電と機器の損傷を防ぐために電源コードにアース端子がついています。コンセントに接続するときはアース端子を接続してください。

## 電源をONにする

タッチパネルの **⏻** キーあるいはリモコンの **+** ボタンを押してください。

## 音量と音質の調節方法

1. リモコンのVOL **▲** / VOL **▼** またはタッチパネルの **+** / **-** キーで音量を調節してください。

音量：0(無音) - 100(最大)の間で調節できます。

### ミュート

ミュートボタン **⏻** を押すと“VOL 0”と表示され、音声が出なくなります。再度ミュートボタンを押すか音量ボタンを押すと音声が出ます。

2. リモコンのBASS **▲** / BASS **▼**、TREBLE **▲** / TREBLE **▼** ボタンを押して音質を調節してください。

低音(BASS)と高音(TREBLE)：-6が最小レベル  
0がニュートラル  
6が最大レベル

3. 電源を切ると直前の設定が記憶されます。

注意：工場出荷時は音量が大きく設定されている場合がありますのでご注意ください。

## 音源の選択と操作方法

音源を選択するにはリモコンの各入力モードボタンを押すか本体のタッチパネルの **M** キーをタッチして選択します。

## FMラジオ

1. リモコンのRADIOボタンを押すか、ディスプレイに“FM”と表示されるまで本体のタッチパネルの **M** キーを繰り返しタッチします。“FM”と表示した後FM周波数表示に切り替ります。
2. リモコンの **◀/▶** ボタンまたはタッチパネルの **◀/▶** キーを押して選局してください。
  - ・微調整：リモコンの **◀/▶** ボタンまたはタッチパネルの **◀/▶** キーを短く押すと0.1MHz単位で変更できます。
  - ・オートスキャン：リモコンの **◀/▶** ボタンまたはタッチパネルの **◀/▶** キーを長押しすると自動的に次の局を選局して止まります。

## ラジオ局の登録方法

1. リモコンの **◀/▶** ボタンまたはタッチパネルの **◀/▶** キーをタッチして好きなラジオ局を選局してください。
2. リモコンの6個のプリセットボタン ( **P** **R** **E** **S** **E** **T** ) のどれか一つを長押しするとLEDディスプレイに押したキーの文字に続いて“STORE”と点滅表示して登録が完了します。
3. 登録したボタンを押すと、ワンタッチでプリセットした局を選択する事ができます。

## 登録の変更方法

プリセット登録した局は、新たなラジオ局を選択後に「ラジオ局の登録方法」の操作をする事で上書きされ新しい局が記憶されます。

## CD

1. CDの印刷面が本体前面を向いていることを確認してCDをスロットに入れます。“[ ]”と点滅表示され、約10秒後自動的に再生が始まります。



2. リモコンの **◀/▶** ボタンまたはタッチパネルの **◀/▶** キーをタッチして選曲してください。
3. リモコンの **⏻** ボタンを押すと“PAUSE”と表示され一時停止します。再度、**⏻** ボタンを押すと再生を再開します。
4. リモコンの **▲** ボタンまたはタッチパネルの **▲** キーをタッチするとCDを取り出せます。

※本製品のCDプレーヤーはオーディオCD (CD-DA) のみサポートしています。

## ラインイン (RCA接続)

1. 市販のRCAケーブルのプラグをオーディオ機器に接続しもう一方のプラグを本体底面のRCAジャックに接続してください。
2. リモコンのLINE INボタンを押す、もしくは、タッチパネルの **M** キーを“LINE IN”と表示するまで繰り返しタッチします。
3. 本体/リモコンで音質、音量の調節、オーディオ機器で再生などの操作をしてください。

※RCAケーブルは付属しておりません。別途お買い求めください。

## ラインイン (AIR対応)

1. 付属の3.5mmオーディオケーブルのプラグをオーディオ機器に接続し、もう一方のプラグを本体底面の3.5mm(Air)ジャックに接続してください。
2. リモコンのAIRボタンを押す、もしくは、タッチパネルの **M** キーを“AIR”と表示するまで繰り返しタッチします。
3. 本体/リモコンで音質、音量の調節、オーディオ機器で再生などの操作をしてください。

※Airplay対応機器に接続した場合はAirplay接続機器で電源のON/OFF操作が可能です。詳細はAirplay対応機器の説明書を参照ください。



## Bluetooth

Bluetooth対応の携帯電話やパソコンに接続し、音楽を再生することができます。携帯電話やパソコンはA2DPプロファイルへの対応が必要です。

例) iPhoneに接続する時の初期設定

1. リモコンの✳️ボタンを押す、もしくはのタッチパネルのMキーを”BLUE”と表示するまで繰り返しタッチします。
2. iPhoneの「設定」で「Bluetooth」を選択します。Bluetooth機能をオンにすると自動的に周囲にあるBluetooth機器の検索をスタートします。数秒後、iPhoneに「GENEVA L/XL」が表示されます。
3. 「GENEVA L/XL」を選択すると接続を開始します。
4. PINコードの入力を要求された場合「0000」と入力してください。同期が完了すると「CONNECTED TO XXXX」が表示[XXXXは接続機器名]され接続中は「BLUE」<sup>①</sup>と表示されます。これでiPhoneの音源を、Model L / XLを通じて再生できるようになります。

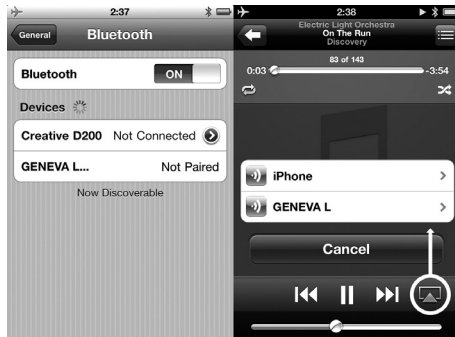

iPhone設定

## 再接続方法

初期設定後、Bluetoothで接続したことのある機器は自動的に再接続します。

1. Bluetooth機器のBluetoothをONにします。
2. 電源ONの状態ではリモコンの✳️ボタンを押す、もしくはタッチパネルのMキーを”BLUE”と表示するまで繰り返しタッチすると”BLUE”と”SEARCH”と表示が繰り返し、接続可能な機器を検索します。
3. 「Geneva L/XL」と接続して再生可能となります。  
※接続が完了すると「CONNECTED TO XXXX」が表示[XXXXは接続機器名]し接続中は「BLUE」<sup>①</sup>と表示します。

SEARCH: サーチモード (機器を検索)

PAIRING: ペ어링モード

BLUE: 接続に成功

※サーチモード中 (20秒以内) に正常に接続ができなかった場合はペ어링モードに移行します。

※Model L/XLはapt-XとAACコーデックスをサポートしています。

※接続機器のOSが旧バージョンの場合、ノイズが発生することがあります。最新バージョンに更新してご確認ください。

## 再生操作

Bluetooth機器を操作して音楽を再生します。

1. リモコンの◀️/▶️ボタンまたは本体タッチパネルの◀️/▶️キーをタッチして選曲してください。
2. リモコンの⏸️ボタンを押すと演奏が一時停止します。再度⏮️ボタンを押すと演奏を再開します。

## Airplay接続での電源ON/OFF

ラインイン(AIR)でAirplay対応機器に接続した状態でAirplay機器側が起動するとModel L/XLが起動します。  
※Apple AirMac Express(AirPlay)とSonos商品など  
※詳細はAirplay対応機器の説明書を参照ください。

## オートオフ機能

CD、ラインイン (RCA, AIR)、Bluetooth各モードで15分以上操作しなかった場合は”ECO OFF”と表示して自動的に電源がOFFになります。

## トラブルシューティング

### リモコンの電池を交換する

リモコンが正常に動作しているときはリモコンのすべてのキーを押すたびに本体のLEDディスプレイ右下に小さな赤いライトが素早く点灯します。点灯しないときは電池を交換してください。

1. リモコンの電池ホルダーを下図のようにロックレバーを押しながら ① 引出してください ②。
2. 新しい電池 (CR2032×1個) をマークに従って正しく入れ、電池ホルダーを元に戻してください。

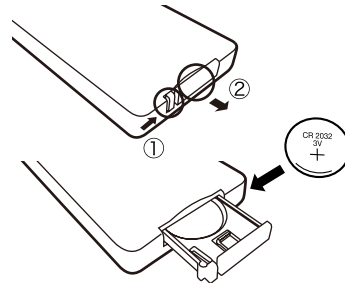

タッチパネルの電源ON/OFFキーをタッチしても電源が入らない。

電源ON/OFFキーをタッチする際に、他のキーに触れていると動作しませんのでご注意ください。

CDが取り出せない。 (“NO CD”と表示)

電源をOFFにして電源を入れ直してください。

### Bluetooth接続時のPINコードは？

PINコードは 0000 (ゼロ4つ) です。初期設定時に必ずPINコードを入力する必要はありません。

### Bluetooth接続時、音切れが発生する。

・接続した機器とModel L/XLの距離が離れると接続状態が不安定になります。接続機器をModel L/XLの近くに移動してください。

・その他のワイヤレス機器をオフにするか、遠くに離してください。

(例: 無線LAN/WiFi、他の携帯電話など)

携帯電話などの機器とBluetooth接続ができない。

接続する機器の説明書なども合わせて確認の上、手順に沿って再度設定してください。

## 修理について

- ・保証期間中は別添の保証書記載の規定により無料修理いたします。
- ・ご依頼の場合はお買い上げいただいた販売店、または当社お客様相談窓口にご相談ください。
- ・製品の持ち込み修理は受付けておりませんのでご了承ください。
- ・出張修理、および代替機の貸出し等は行っておりませんのでご了承ください。
- ・保証の範囲はあくまでも製品に規定されるもので、設置に要する施行費用や運営に関する費用まで保証するものではありません。  
※付属品は保証の対象外です。
- ・保証書の添付がない場合は保証期間内であっても保証対象にはなりませんので、ご注意ください。
- ・保証期間外は有料修理となります。
- ・オークション等の個人間売買によるトラブルには一切対応できませんのでご注意ください。
- ・製品保証は日本国内のみ有効です。

## 仕様

	Model L Wireless
<b>電源</b> 消費電力	AC100V (50/60Hz) 1W 以下 (待機時) 100W (電源 ON 時)
<b>チューナー部</b> 受信周波数	76.0~90.0MHz
<b>ラインイン</b> 入力コネクタ	AIR (3.5mm ステレオミニジャック) LINE IN (RCA ジャック)
<b>CD プレイヤー</b> メカニズム 出力レベル ダイナミックレンジ (1kHz)	スロットローディング方式 775mV (±2mV) 70dB以下
<b>Bluetooth</b> プロファイル	Bluetooth 2.1 A2DP (apt-X、AAC 対応)
<b>スピーカー部</b> アンプ 周波数帯域 スピーカー	180W (RMS) 40Hz~20kHz 2.5cm ツイーター × 2 13.3cm ウーファー × 2
<b>寸法と重量</b> 寸法 重量	幅 44.8× 高さ 29.1× 奥行 36.5cm 約 16.0kg
<b>使用環境温度</b>	5°C~40°C

	Model XL Wireless
<b>電源</b> 消費電力	AC100V (50/60Hz) 1W 以下 (待機時) 200W (電源 ON 時)
<b>チューナー部</b> 受信周波数	76.0~90.0MHz
<b>ラインイン</b> 入力コネクタ	AIR (3.5mm ステレオミニジャック) LINE IN (RCA ジャック)
<b>CD プレイヤー</b> メカニズム 出力レベル ダイナミックレンジ (1kHz)	スロットローディング方式 775mV (±2mV) 70dB以下
<b>Bluetooth</b> プロファイル	Bluetooth 2.1 A2DP (apt-X、AAC 対応)
<b>スピーカー部</b> アンプ 周波数帯域 スピーカー	346W (RMS) 30Hz~20kHz 2.5cm ツイーター × 2 13.3cm ウーファー × 2 20.3cm サブウーファー × 2
<b>寸法と重量</b> 寸法 重量	幅 55.0× 高さ 61.3× 奥行 37.0cm 約 35.1kg
<b>使用環境温度</b>	5°C~40°C

## EmbracingSound®

EmbracingSound® は一つのキャビネットに収められた隣合ったスピーカーによってステレオ効果を再現する音声処理技術です。

EmbracingSound® は EmbracingSound AB の登録商標です。

Geneva® は G-Lab GmbH の登録商標です。

iPhone® は Apple, Inc. の商標です。

Bluetooth® は Bluetooth SIG, Inc. の登録商標です。

“AAC” ロゴはドルビーラボラトリーズの商標です。

apt-X および apt-X ロゴは CSR 社の商標です。

### お客様の個人情報のお取り扱いについて

ご相談窓口におけるお客様の個人情報につきましては、株式会社イデアインターナショナル(以下、当社)にて、下記のとおり、お取り扱いいたします。

・お客様の個人情報は、お問い合わせの対応、修理およびその確認連絡に利用させていただきます。

・お客様の個人情報は適切に管理し当社が必要と判断する期間保管させていただきます。

・次の場合を除き、お客様の同意なく個人情報を第三者に提供または開示することはありません。

① 上記利用目的のために、協力会社に業務委託する場合、当該協力会社に対しては、適切な管理と利用目的外の使用をさせない措置をとります。

② 法令に基づいて、司法、行政またはこれに類する機関から情報開示の要請を受けた場合。

・お客様の個人情報に関するお問い合わせは、お客様相談窓口にご連絡ください。

**株式会社イデアインターナショナル**  
お客様相談窓口電話：03-5446-9511  
(受付時間 10:00~17:00 ただし土日、祝日は除く)